

Azərbaycanın azadlığı uğrunda 1918-ci ildə
"Qan ilə qazandıq zəfəri, verməyiz əldən" şüarı
ilə vuruşmuş türk və azərbaycanlı döyüşçülərin
xatirəsinə ithaf olunur.

AĞAYEV YUSİF
ƏHMƏDOV SƏBUHİ

İSTİQLAL YÜRÜŞÜ 1918

ALTUN KİTAB

Ağayev Yusif
Əhmədov Səbuhi
İstiqlal yürüşü -1918. Bakı, "Altun Kitab", 2009, 416 s.

Elmi redaktor Azərbaycan Milli Elmlər Akademiyasının
vitse-prezidenti, Azərbaycan Tarix Muzeyinin
direktoru, akademik **Nailə Vəlixanlı**

Redaktor *Əhməd Oğuz*

Tərtibatçı *Səbuhi Qəhrəmanov*

© ALTUN KİTAB
Telefon: (99412) 431 97 52
www.altun-kitab.com
E-mail: yusif_agayev@yahoo.com

ISBN 978-9952-24-041-2

Müəlliflik hüquqları qorunur. Xüsusi icazə olmadan bu nəşri və yaxud onun hər hansı hissəsini yenidən çap etdirmək, surətini çıxarmaq, elektron informasiya vasitələri ilə yaymaq qanuna ziddir.

"OKA-Ofset" mətbəəsində çap olunmuşdur. Tiraj 300

ÖN SÖZ

Hər bir millətin keçmişi nəsillərin vahid tarixi əlaqəsini yaradan irili-xırdalı hadisələrdən ibarətdir. Hərbi-siyasi olaylar bu hadisələr sırasında xüsusi yer tutur. Məhz bu hadisələrin gedişində millət öz mövcudluğu uğrunda mübarizə aparır, bu mübarizədə möhkəmlənir, birləşir.

Bəşər övladının ilk məskənlərindən olan Azərbaycan zəngin tarixi keçmişə malikdir. Əsrlər boyu beynəlxalq rəqabətin obyektinə çevrilən diyarımız öz mövcudluğu uğrunda ağır sınaqlardan keçmiş, qanlı döyüşlərdə iştirak etməli olmuşdur. Xarici işğalçılara qarşı aparılan mübarizədə xalqımız nəinki öz mövcudluğunu qoruyub saxlamış, hətta təkrarolunmaz mədəniyyət yaratmışdır. Bu, «Odlar ölkəsinin» mərd oğlan və qızlarına xas olan döyüşçənlik ruhu, və-tənpərvərlik sayəsində mümkün olmuşdur.

Ümummillə lider Heydər Əliyev demişdir: «Azərbaycan Respublikası öz torpaqlarını qorumaq üçün böyük potensiala malikdir. Onun ən böyük potensialı - bizim vətəndaşların öz Vətənlərinə olan sədaqəti və məhəbbətidir. Bu hisslər xalqımızın tarixi qəhrəmanlıq ənənələri ilə doğulmuşdur...». Bu ənənələrin, o cümlədən Azərbaycan hərbi tarixinin öyrənilib təbliğ edilməsi milli Silahlı Qüvvələrin möhkəmlənməsinə yönəlmiş praktiki addımlar qədər əhəmiyyətlidir. Hərb tarixini bilmək təkcə ordunun şəxsi heyəti üçün deyil, ümumiyyətlə, bütün vətəndaşlar üçün vacibdir. Bu çoxşaxəli problemin həlli isə hərbi tarixini işıqlandıran elmi və elmi-kütləvi əsərlərdən bilavasitə asılıdır. Bu baxımdan təqdim olunan kitab olduqca böyük əhəmiyyətə malikdir. Ağayev Yusif və Əhmədov Səbuhinin birlikdə hazırladıqları kitab Azərbaycan tarixinin ən ağırlı məqamlarından birinə- 1917-ci ilin noyabrından 1918-ci ilin sentyabrınadək olan dövrdə baş vermiş hadisələrə həsr olunur. Azərbaycan torpaqları hesabına "Böyük Ermənistan" yaratmaq xülyasında olan erməni millətçiləri 1988-ci ildən başlayaraq zor gücü ilə Dağlıq Qarabağ və ona bitişik ərazilərimiz hesabına bu xülyanı reallaşdırmaq istəmişlər. Erməni siyasətçiləri Ermənistan SSR ərazisində, daha sonra isə Qarabağ və ətraf ərazilərdə yaşayan azərbaycanlıları doğma ata-baba torpaqlarından qovduqdan sonra boşaldılmış ərazilərdə başqa ölkələrdən gətirilən erməniləri yerləşdirərək burada «Dağlıq Qarabağ Respublikası» adlı qondarma "müstəqil" dövlət yaratmaq, ya da zəbt edilən əraziləri Ermənistana birləşdirmək niyyətinə düşmüşlər. Tarixi kökü olan bu güncü hadisələri dərinləndirən və düzgün təhlil edə bilmək üçün dünənki faktlara dönə-dönə müraciət etmək zərurəti yaranır. Kitabın ilk paragraflarında müəlliflər hərbi məqamlardan çox, artıq tədqiqatçılara məlum olan faktları sadalamaqla bəzi siyasi məqamları oxuculara bir daha xatırlatmaq istəyirlər. 1917-ci il Fevral inqilabından sonra Rusiyada hakimiyyətə gələn Müvəqqəti Hökumət erməni hərəkətini dəstəklədi. Tiflisdə keçirilən erməni konfransında Qafqazı və Şərqi Anadolunu əhatə edəcək "Böyük Ermənistan" yaratmaq planı qəbul edildi. 1917-ci il Oktyabr çevrilişindən sonra hakimiyyəti ələ keçirən bolşeviklər ermənilərə münasibətlərində Müvəqqəti Hökumətin siyasətini davam etdirdilər. 1917-ci il dekabr ayının 29-da Rusiya XKS-in Türkiyədə yaradılacaq Erməni dövləti haqqında 13 №-li Dekreti imzalandı. Qafqaz işləri üzrə Müvəqqəti Fövqəladə Komissar Stepan Şaumyanın köməyi ilə müvəqqəti Erməni Milli Hökuməti yaradılmalı idi. Ermənistan verilən torpaqlarda müsəlman əhalisinin sayının azaldılması məqsədilə erməni ordusu kütləvi qırğınlar siyasətini həyata keçirməyə başladı. Göyçə gölü ətraflarını, Naxçıvanı, Zəngəzuru və Dağlıq Qarabağı gələcək Ermənistan dövlətinin ərazilərinə çevirmək üçün erməni millətçiləri yeni-yeni planlar hazırladılar. Bakıda, bolşeviklər öz tabeliyində olan hərbi hissələrlə daşnakların silahlı dəstələrini birləşdirdilər.

1918-ci ilin martın 31-də Bakıda əməliyyata başlayan və bir neçə gün ərzində şəhərin azərbaycanlılara məxsus hissəsini viranəyə çevirib əhaliyə divan tutan erməni daşnak dəstələri bolşeviklərlə əlbir hərəkət etdirdilər. Müsəlman əhalisinin qırğınları Şamaxıda, Qubada və digər Azərbaycan ərazilərində baş verdi. 1918-ci il mayın 28-də müstəqil Azərbaycan dövlətinin yaradılması xəbəri bol-şevik-daşnak qüvvələrini təlaşa saldı. Gəncəyə və oradan da Tiflisə doğru hücumunda S.Şaumyan daşnak Andranikin əməli yardımına bel bağlayırdı.

Təqdim olunan kitabın hərbi hadisələrin təsvirinə həsr olunmuş paragrafları zəngin tarixi mənbələr (sənədli, illüstrativ, foto və s.) və mövcud elmi ədəbiyyat əsasında yazılmışdır. Bir çox hadisələrin işıqlandırılmasında müəlliflər arxiv materiallarından istifadə etmişlər. Müəlliflər həm Azərbaycan, həm də xarici ölkələrin tədqiqatçılarından əsərlərdən yaradıcı istifadə edərək Azərbaycanda hərbi işi tarixinin ən çətin problemlərinin kompleks tədqiqatını həyata keçirməyə cəhd göstərmişlər. İşin strukturu da hərbi tarixinin gedişi ilə şərtləndirilmişdir.

Y. Ağayev və S. Əhmədov Azərbaycanda baş vermiş hərbi-siyasi hadisələri təsvir edir, tərəflərin silahlı qüvvələrinin hərbi strukturunu açıqlayır, tətbiq edilmiş silahları araşdırırlar. Daha sonra müəlliflər hərbi əməliyyatları, bu əməliyyatların gedişində Azərbaycan hərbi sənətinin hansı dəyişikliklərə məruz qalmasını, hansı nailiyyətləri əldə etməsini ətraflı təsvir edirlər. Tədqiqat işində tarixşünaslıqda indiyədək məlum olmayan bir çox tarixi faktlar da öz əksini tapmışdır. Kitabda mövzuya dair fotosəkil, rəsm, xəritə və sxemlərin verilməsi onu daha da oxunaqlı edir, kitabın elmi əhəmiyyətini artırır. Müəlliflərin aşkar etdiyi və tədqiqata cəlb edilən statistik mənbələr yeni-yeni ciddi tədqiqat işinin aparılmasından xəbər verir. 1915-ci ildə Rusiyanın Van və Ərzurumdakı baş konsulu general V.F. Mayevski yazırdı: "Həqiqət ona görə yoxdur ki, erməni müəllifləri həmin həqiqətdən düşünlümiş şəkildə qaçırırlar. Onların bütün fəaliyyəti yalanlar, ağlasığmaz, görünməmiş, hələ eşidilməmiş qəddarlıqlar uydurmağa əsaslanmışdır ki, başqalarında ermənilərə rəğbət, türklərə nifrət hissi yaransın". Bunların qarşısını almaq, erməni təbliğatını susdurmaq isə ilk növbədə tarixi həqiqətə əsaslanan kitabların yazılması ilə mümkündür. Azərbaycan hərbi tarixinin şanlı səhifələri haqqında olan hazırkı kitab da həmin zərurətdən irəli gəlir. Şübhə etmirik ki, bu kitab oxucular və ictimaiyyət tərəfindən maraqla qarşılanacaqdır.

Akademik Nailə Vəlixanlı

1. Münaqişənin¹ qısa tarixçəsi

1.1 Türkmənçay müqaviləsinin 15-ci bəndi – XX əsrin əvvəllərində partlamış bomba

1828-ci il fevralın 10-da Rusiya və İran dövlətləri arasında Təbriz ya-xınlığındakı Türkmənçay kəndində sülh müqaviləsi imzalandı. Bu müqavilə Azərbaycanın taleyində dərin izlər qoydu: Azərbaycan öz dövlətçiliyini itirdi, onun Araz çayından şimalda yerləşən torpaqları Rusiyaya, cənubdakı torpaqları isə İran Qacarlar dövlətinə birləşdirildi. Müqavilənin digər maddələrinə nisbətən o zamanlar qorxusuz görünən 15-ci maddəsi XX əsrin əvvəllərində bomba kimi partladı.

Türkmənçay müqaviləsinin 15-ci maddəsi Qacarlar dövlətinin ərazisində yaşamış ermənilərə aid idi. Bu maddədə deyilirdi ki, şah Azərbaycan adı ilə tanınan ərazidə (Cənubi Azərbaycan nəzərdə tutulur) Rusiya imperatorunun tərəfini saxlamış şəxsləri cəzalandırmayacaq, onlara 1 il müddətində yaşadıkları torpaqları tərk

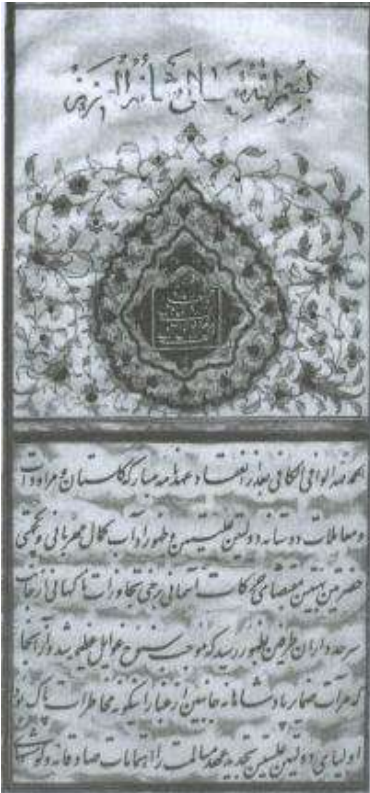

1828-ci il Türkmənçay müqaviləsinin üz qabığı. Rusiya Mərkəzi Dövlət Tarix Arxivli (RMDTA).

edib, Rusiya imperiyasının ərazisinə keçməyə maneçilik törətməyə-cək, daşınmaz əmlaklarını satmaq üçün bu şəxslərə 5 il vaxt verəcəkdir.² Beləliklə, erməni ailələri Azərbaycanın İrəvan, Qarabağ, Naxçıvan, Şəki və Şamaxı xanlıqlarının ərazilərinə köçürülməyə başlayır. Ermənilərin Azərbaycanın İrəvan, Naxçıvan və Qarabağ torpaqlarında yerləşdirilməsi Azərbaycanı Gürcüstan və Türkiyədən təcrid etmək, Cənubi Qafqazda ermənilərin kompakt yaşadıkları vilayəti yaratmaq məqsədini güdüdü. XIX əsr rus tarixçisi V.Potto yazırdı ki, Rusiya hakim dairələri "Rusiyanın rəhbərliyi altında Asiyada güclü Ermənistan dağlıq dövlətini yaratmaq..." fikirlərindən əl çəkmirdi, "Ermənistan İran, Türkiyə və Rusiya ilə həmsərhəd, Xəzər dənizində limana malik ölkə olmalı idi".

Köçürülməni sürətləndirmək və bu işdə pərakəndəliyə yol verməmək üçün erməni V.O.Behbudovun rəhbərliyi ilə xüsusi komitə yaradılmışdı. 1828-1829-cu illər Rusiya-Türkiyə müharibəsinin gedişində və müharibədən sonra da Türkiyə ərazisindən Azərbaycan ərazilərinə ermənilərin köçürülməsi davam etdirildi.

1828-1830-cu illərdə 40 mindən artıq İran və 84 mindən artıq Türkiyə erməni köçürülərək Cənubi Qafqazda, xüsusilə Azərbaycan torpaqlarında yerləşdirildi. Həmin dövrdə İrəvan şəhərini idarə etmək üçün rus zabitlərindən ibarət müvəqqəti hökumət yaradılmışdı. 1911-ci ildə N.N.Şavrovun qeyd etdiyi kimi, "rəsmən köçürülmüş 124 min erməninin arxasınca çoxlu sayda qeyri-rəsmi köçənlər də olmuşdur. Onların ümumi sayı 200 min nəfərdən artıqdır".³

Erməni ailələrini yerləşdirmək üçün çar hökuməti tərəfindən təqib olunan azərbaycanlı xan və bəylərin torpaqları, həmçinin dövlət torpaqları (əvvəllər onlar da xanlıqlara məxsus idi) ayrılmışdı. XVIII əsrin sonları - XIX əsrin əvvəllərində baş vermiş müharibələrdə azərbaycanlı əhalinin bir qisminin həlak olması, bir qisminin isə çarizmin dini və siyasi təzyiqi altında Türkiyə və İrana köçməsi Azərbaycanda ermənilərin yerləşdirilməsinə imkan yaratdı. 1822-1823-cü illərdə rus məmurları tərəfindən tərtib edilmiş "Qarabağ

əyalətinin təsviri"nə görə, keçmiş Qarabağ xanlığının ərazisində yaşayan əhalinin yalnız 8,4%-i xristian (alban və ermənilər) idi. Lakin artıq 1832-ci ildə ermənilərin köçürülməsi hesabına xristianların sayı 34,8 %-ə çatdırıldı. "Təsvir"ə əsasən, Şuşa şəhərində 1948 azərbaycanlı və 474 erməni ailəsi yaşayırdı.⁴ Rusiya məmuru İ.Şopenin qeydlərinə əsasən, 1832-ci ildə keçmiş İrəvan və Naxçıvan xanlıqlarının ərazisində 164.450 nəfər (31.201 ailə) yaşayırdı ki, onlardan 25.151 nəfəri (4.428 ailə) "Assuriya ərazisindən köçürülmüş yerli ermənilərdir". Beləliklə, azərbaycanlı əhalinin sayı yenə də üstün idi, lakin köçürmələr regionun etnik tərkibinə əhəmiyyətli təsir göstərirdi.

İran Qacarlar dövlətində Rusiyanın səfiri olan A.S.Qriboyedov yazırdı: "Biz İosif Arqutinski ilə fikirləşirdik ki, müsəlmanları onların ağırlaşmış vəziyyəti ilə necə barışdırmaq, onları necə inandırmaq ki, ermənilər onların torpaqlarını həmişəlik tutmayıblar".

¹ Azərbaycan tarixinin "ağ ləkələrindən" biri onun dövr və hadisələrinin qısa və yığcam adlar ilə təmin edilməməsi ilə bağlıdır. Belə ki, 1918-ci il mart hadisələri əsaslı olaraq soyqırım siyasəti kimi qiymətləndirilibsə, Bakı Soveti daha sonra Sentrokaspi Diktaturası və ingilislərin Azərbaycan hökuməti və onun müttəfiqi Osmanlı dövlətinə qarşı yeritdiyi siyasət və baş vermiş döyüşlər heç bir ad (müharibə və.s) almamışdır. Bu səbəbdən biz 1918-ci ilin iyun-sentyabr hadisələrini "münaqişə" termini ilə bildiririk.

² Şükürov K. Türkmənçay - 1828. Tarixi xronika (ixtisarla). Bakı, 2006, s.139

³ Шавров Н. Новая угроза русскому делу в Закавказье: предстоящая распродажа Мугани инородцам. Баку, 1990, с. 63.

⁴ Описание Карабагской провинции (составленное в 1823 году по распоряжению главноуправлявшего в Грузии Ермолова). Тифлис, 1866(تəkrar nəşr Bakı, 2004), с. X

Çarizmin Cənubi Qafqazda işğalçı fəaliyyəti ermənilərin Azərbaycan torpaqlarında dövlət qurmaq iddiasını fəallaşdırdı. Rusiyanın yaxından köməyi ilə bu iddianın reallaşmasına çalışan yeni erməni "ideoloqları", hərbçiləri, din xadimləri, məmurları yetişdirildi.

Dövrün müasirlərindən biri yazırdı: "O dövrdən bəri ermənilərin müsəlman dövlətlərindən Rusiyaya köçü ardı-arası kəsilmədən davam edirdi... Türkiyə və ya Persiya ilə hər bir müharibə bizə on minlərlə erməni bəxş edirdi".⁵ XIX əsrin ikinci yarısında ermənilərin Şimali Azərbaycana miqrasiyası kəskin surətdə artdı. Buna səbəb 1853-1856-cı illər Krım müharibəsi, 1877-1878-ci illər Rusiya-Osmanlı müharibəsi və onları müşayiət edən hadisələr idi. Belə ki, 1877-ci ildə "general Terqukasov bizim Surmari qəzasına 35 min araba Türkiyə ermənisi köçürmüşdü". N.N.Şavrov qeyd edirdi: "Ermənilərin daha geniş miqyasda köçü 1893-1894-cü illərdə, Türkiyədə erməni hadisələri olanda baş verir. 1897-ci ildə gəlmə ermənilərin sayı 90 min nəfəri ötmüşdü. 1896-cı ildə general - adyutant Şeremetev Zaqafqaziyaadakı ermənilərin sayını 900 min nəfər kimi müəyyən etmiş, 1908-ci ildə isə onların sayı 1 milyon 300 min idi". Yalançı şahidlikdən geniş istifadə etməklə torpaqsız köçkünlərdən olan ermənilər dövlət torpaqlarının böyük sahələrini zəbt etdilər".⁶ 1917-ci ildə daha 300 min erməni Anadoludan Cənubi Qafqaza, əsasən Azərbaycan torpaqlarına qaçmışdı.⁷

Təzə köçürülmüş əhaliyə yerli camaat hesabına torpaqlar və imtiyazlar ayrılmışdı. Beləliklə, əvvəldən ermənilərin Şimali Azərbaycanda artımı mexaniki hərəkət hesabına baş verirdi. Köç baş verəndən dərhal sonra Rusiya inzibati dairələri erməniləri yerli infrastruktura "yeritməyə" çalışırdılar. Rusiya mətbuatında başlayan təəsübkeşlik kampaniyası barəsində V.L.Veliçko yazırdı: "satılmış rus publisistləri rus insanlarını inandıрмаğa çalışırlar ki, ermənilər Qafqazda yeganə və mədəni ünsürdülər. Peterburqda erməni varlıları və onların nümayəndələri hakim siniflərə və təəssüf olsun ki, bir çox mətbuat nümayəndələrinə neft aksiyaları, ləzzətli yeməklər və hətta bu məqsədlə xüsusi olaraq mizlə tutulmuş gözəl qadınlara dodaqları ilə bunu sübut etməyi bacarırlar".⁸ Bu zaman əsas vasitə kimi din istifadə edilirdi: "Xristianlığa olan bu istinadlar olduqca səciyyəvidir, çünki ermənilər öz qonşuları müsəlmanların hesabına yararlanmaqdan vaz keçməzlər, həm də ona görə ki, "xaçpərəst" ("xristianin") adı onlara imtiyazlı səviyyə verir".⁹

XIX əsr rus qafqazşünasları çar hökuməti tərəfindən köçürülmüş in-sanlara avtohton azərbaycanlı əhalinin mülayim münasibətini belə izah edirdilər: "azərbaycanlıların qanı, şübhəsiz ki, əsilzadə qanıdır; təbiətən onlar xeyirxah, cəsur, ürəyiaçıqdırlar, əqli və mənəvi inkişafa meyillidirlər. Dövlətçilik ideyası və özü də güclü hakimiyyətə, ənənələrə və qayda-qanuna hörməti nəzərdə tutan ideya, şübhəsiz ki, onlara xasdır. Əsasən azərbaycanlı güclü və patriarxal-ədalətli qeyri-məhdud hakimiyyətin tərəfdarıdır..."¹⁰ Ürəyiaçılıq, qonaqpərvərlik, "patriarxal-ədalətli" çarın qərarlarına hörmət - bu səbəbləri Rusiya tədqiqatçıları xüsusi qeyd etmişdilər.

Ermənilərin Qafqaza böyük planlı köçürülmələri müasirin dili ilə desək, "bütün Zaqafqaziyanı qana boyamışdı". Saray müşaviri V.F.Maevski yazırdı: "Daşnaksutyun" və ona bənzər cəmiyyətlər istər Türkiyədə, istərsə də Qafqazda erməni xalqının əsas bəla mənbəyidir".¹¹ Maraqlıdır ki, "Daşnaksutyun" partiyasının yaradıcıları və liderlərindən biri O.Kaçaznuni 1923-cü ildə yazırdı: "Qəddar taledən şikayət etmək və bizim bədbəxtçiliyimizin səbəbinin bizdən kənarında axtarmaq acıdır - bu bizim milli psixologiyamızın xarakterik cəhətlərindən biridir".¹²

Azərbaycan torpaqlarına ermənilərin köçürülməsi XX əsrin əvvəllərində də davam edirdi. Onlar artıq istər Qərb dövlətləri, istərsə də Rusiyanın siyasətinin əhəmiyyətli alətinə çevrilirdilər.

1.2. Azərbaycan XX əsrin əvvəllərində

1903-1905-ci illərdə Rusiya imperiyasını bürümüş iqtisadi böhran Azərbaycan iqtisadiyyatına da ağır zərbə



edirdilər.

1903-cü il iyulun 15-də hökumət xəfiyyələri neft mədənlərində yanğınlar törətdi. Bu işə fəhlələrə qarşı ittiham irəli sürüb, onların üzərinə qoşun yeritməyə və fəalları həbs etməyə imkan verdi. Nəticədə bütün sonrakı tətillər polis və qoşunlar tərəfindən dağıdıldı.

⁵ Вердиева Х., Гусейнзаде Р. «Родословная» армян и их миграция на Кавказ с Балкан. Баку, 2003, с.76-77.

⁶ Шавров Н. Новая угроза, с.64-66.

⁷ Вердиева Х., Гусейнзаде Р. «Родословная» армян, с.74.

⁸ Вердиева Х., Гусейнзаде Р. «Родословная» армян, с.114.

⁹ Вердиева Х., Гусейнзаде Р. «Родословная» армян, с.74.

¹⁰ Yənə orada, c.155-157.

¹¹ Yənə orada c. 24-25.

¹² Вердиева Х., Гусейнзаде Р. «Родословная» армян, с.69.

Siyasi mübarizənin güclənməsinin qarşısını almaq məqsədilə bütün vasitələrdən istifadə edən imperiya üsul-idarəsi son vasitəyə əl atdı -ekstremist erməni təşkilatlarını dəstəkləməklə millətlərarası ədavəti qızışdırdı. Hökumətin milli qırğın siyasətinin həyata keçirilməsində "Daşnaksutyun" erməni partiyasının xüsusi rolu var idi. Partiya Osmanlı dövləti və Rusiya ilə mübarizədə mifik "Böyük Ermənistan" yaratmağı qarşısına məqsəd kimi qoymuşdu. Rusiya hakim dairələri partiyanın planlarından xəbərdar idi, hətta daşnakların təbliğatına elə uymuşdu



Bakıda milli zəmində toqquşmalarda həlak olanların meyitlərinin yığılması (Molokan küçəsi). Foto, 1905 il.

erməni liderləri ilə sıx qohumluq və maliyyə əlaqəsində olan

Qafqaz canişini İ.İ.Voronov-Daşkov etiraf etməyə məcbur olmuşdu ki, "Qafqazda bütün mətbuat ermənilərin əlindədir. Daşnakların özlərinin dediyinə görə, tam sər-bəstlikdən və hətta mətbuata nəzarət edən hökumət orqanlarının himayəsindən istifadə edir".¹³ V.F.Mayevski göstərirdi ki, "həqiqət ona görə yoxdur ki, erməni müəllifləri ondan qaçirlar. Onlarda hər şey faktların şişirdilməsi üzərində qurulub. Onların bütün fəaliyyəti ermənilərə simpatiya, türklərə antipatiya oyadan cəfəngiyatın, eşidilməmiş qəddarlıqların uydurulmasına yönəldilib... Məhz mətbuatın sayəsində erməni məsələsində gerçəklik elə qatı çirkəblə örtüldü ki, ondan həqiqət şuaları keçə bilmir. Erməni təbliğatçıları heç yerdə müqavimətlə üzləşmirdilər - nə cəmiyyətdə, nə də mətbuatda".¹⁴ Milli ədavətin qı-zışdırılmasında erməni ruhaniləri də iştirak etmişdilər. V.F.Mayevski yazırdı: "Erməni ruhanilərinin dini fəaliyyəti zəifdir. Bunun əvəzinə, onlar həmişə milli ideyaların qorunması istiqamətində fəal çalışmışlar. Ruhani liderlər "Tanrı kəlamı"nın təbliğatından daha çox xristian və müsəlmanların milli ədavətlərinin saxlanması üzərində çalışırdılar. Məktəblər, xüsusilə kilsə məktəbləri bu işdə ruhanilərə fəal kömək edirdilər". V.L.Veliçko qeyd edirdi: "Əsrlər boyu və elə indi də erməni



Erməni dəstələri ilə toqquşmalardan sonra Şuşa şəhərinin görünüşü. Foto, 1905 il (MATM).

pərakəndəliyinin mərkəzi orqanı siyasi dövlətçiliyin xüsusi formasını təşkil edən erməni teokratiyasıdır. Zahirən bu, kilsədir, əslində isə bir çox hallarda gizli siyasi məqsədi dini məqsədlərdən üstün tutan "milli" idarədir".

1905-ci il fevralın 2-də Bakıda başlayan təxribatlar fevralın 6-10-da əsl küçə döyüşlərinə keçmişdi. Yaxşı təşkilatlanmış və silahlanmış erməni dəstələrinin asan qələbə qazanacağından əmin olan hökumət dairələri polis və



Erməni dəstələri ilə toqquşmalardan sonra Şuşa şəhərinin görünüşü. Foto, 1906 il (MATM).

ordunu müşahidəçi mövqedə saxlamışdılar. Lakin milli ziyalılar və milli burjuaziyanın rəhbərliyi ilə azərbaycanlıların sürətlə təşkilatlanıb ciddi müqavimət göstərməsi istər daşnaklar, istərsə də onları dəstəkləyən dairələr üçün tam gözlənilməz olmuşdu.¹⁵ 1905-ci ilin may və noyabr aylarında Naxçıvanda, may və iyul ay-larında İrəvan quberniyasında, avqust ayında Şuşada baş verən döyüşlərdə polis və hərbi hissələrin daşnakların tərəfini saxlamasına, azərbaycanlılara atəş açmasına Qafqaz hakim dairələri barmaqarası baxmışdılar. 1906-cı ilin iyun ayında Şuşada baş vermiş yeni toqquşmalarda erməni quldur dəstələri çar hərbi hissələrinin top atəşi ilə qorunaraq hücumlar təşkil edirdilər. Lakin azərbaycanlı zadəganlarınınin təşkil etdiyi dəstələr nəinki daşnakların

¹³ Вердиева Х., Гусейнзаде Р. «Родословная» армян, с.70.

¹⁴ Вердиева Х., Гусейнзаде Р. «Родословная» армян, с.68

¹⁵ Маевский В.Ф. Армяно- татарская смута..., с.36.

¹⁶ Наджафов Б. Лицо врага. История армянского национализма в Закавказье в конце XIX - начале XX века. Баку, 1993, с.129-315

təcavüzünün qarşısını almış, hətta iki rus topunu ələ keçirmişdilər. İrəvan yaxınlığında Uşu, Cəbrayıl qəzasında Qacar, Zəngəzurda Çəmənəmli kəndlərinin sakinlərinin erməni quldurlarına və onları dəstəkləyənlərə qarşı qəhrəmancasına mübarizəsi Azərbaycan tarixinin şanlı səhifələrindəndir.

Saray müşaviri V.F.Mayevski yazırdı: "Ermənilərin xalq qəhrəmanları barəsində bir şey eşidilibmi? Onlar yoxdurlar. Nəyə görə? Ona görə ki, bu mübarizələr öz xalqına azadlıq gətirmir, onun cəlladları rolunu oynayırlar. Erməni bandaları qırğınlar törədir, sonra isə gizləniirlər... Erməni - müsəlman toqquşmaları ilə bağlı şəxsən mənə nə məlumdursa, mənə belə nəticəyə gəlməyə vadar edir ki, qanlı işlər hər yerdə ermənilərin özlərinin təşəbbüsü ilə başlayır. Bütün bu qiyamçılar vətənpərvər deyillər. Onların dinc, silahsız, heç bir təhlükə törətməyən müsəlmanları necə soyuqqanlıqla qətlə yetirmələrinin məndə danılmaz sübutları var... Qəddarlıqlara türklər deyil, bu qəddarlıqları uydurub onları türklərin başına yağdıran şərq xristianları qadırdırlar..." XX əsrin əvvəllərində Azərbaycanın ictimai-siyasi həyatında yeni amil meydana gəldi - milli ziyalılar amili. Siyasi hüquqlar uğrunda mübarizə qadağa şəraitində gizli fəaliyyət göstərən partiyalar çərçivəsində birləşməyi tələb etdi. İstər müstəmləkə siyasəti, istərsə də erməni təcavüzünə qarşı mübarizədə "Difai" və "Müdafiə" təşkilatlarının rolu böyük idi. 1911-ci ilin oktyabrında "Müsavat" partiyası yaradıldı.

1905-1907-ci illər hadisələri göstərdi ki, XX əsrin əvvəllərində Azərbaycan torpaqlarını "dinc" üsullarla zəbt edən erməni millətçiləri artıq rəsmi dairələrin dəstəyi ilə açıq silahlı təcavüzə keçirdilər. Bununla belə, milli ziyalıların başçılığı, milli burjuaziyanın dəstəyi ilə azərbaycanlılar erməni təcavüzünün qarşısını ala bilməmişdilər.

1912-ci ildə Rusiya imperiyası Xarici İşlər Naziri S.D.Sazonov Nazirlər Kabinetindəki məruzəsində "Rusiyanın məqsədi, nəyin bahasına olursa-olsun, türklər, kürdlər və bizim tatarlar arasında onları səddi - Ermənistanı yaratmaqdır"¹⁷ söyləməklə ermənilərlə bağlı plan və məqsədlərini açıqlamışdır.

1.3. Azərbaycan I Dünya müharibəsi dövründə

1914-cü ildə başlamış I Dünya müharibəsi (dövrün mətbuatında ona Böyük müharibə deyilirdi) hərbi



əməliyyatların əhatə dairəsi və müharibə qurbanlarının sayına görə əvvəlki müharibələri üstələmiş və bütün dünyanı dəhşətə gətirmişdi. Müharibədə iştirak edən hər ölkənin öz planları var idi. Bu planlarda Azərbaycan xüsusi yer tuturdu. Şimali Azərbaycanın ehtiyatları Rusiya, eləcə də onun müttəfiqləri İngiltərə və Fransaya xidmət edirdi. Bu ölkələrin əsas rəqibi - Almaniya Azərbaycanın Rusiyadan ayrılmasında maraqlı idi. Alman monopoliaları hələ XX əsrin əvvəllərindən Bakı neftinə xüsusi maraq göstərirdilər. Öz müttəfiqi Osmanlı dövlətinin iştirakı ilə Almaniya

Qafqaz və Ön Asiyayı öz təsir dairəsinə daxil etməyə türk ordusunun köməyi ilə Hindistan və Əfqanıstana yol açmağa can atırdı. Beləliklə, Azərbaycanın coğrafi mövqeyi və Bakı nefti müharibənin strateji məqsədlərinə çevrilirdi. Tərkibində Cənubi Azərbaycan olan İran Qacarlar dövləti bitərəf qalmağa üstünlük verirdi. Ancaq bu ölkədə də vəziyyət sabit deyildi. Cənubi Azərbaycanın qərb vilayətlərində azərbaycanlılar, kürdlər, aysorlar və ermənilər arasında milli zəmində toqquşmalar təşkil edilmişdi.

Müharibə başlandıqdan dərhal sonra, 1914-cü ilin sonunda Cənubi Azərbaycanın böyük hissəsi türk qoşunları tərəfindən zəbt edildi. Bunun nəticəsində millətlərarası toqquşmalar dayandırıldı. Lakin

Sarıqamış əməliyyatındakı uğursuzluqdan sonra türk qoşunları Cənubi Azərbaycanı tərkdilər, erməni və aysorlar yenidən Türkiyə ilə həmsərhəd rayonlarda yaşayan azərbaycanlıları öldürməyə başladılar. Rus ordusu Təbrizi tutdu, bundan sonra müharibənin sonunadək Qafqaz cəbhəsində ciddi dəyişikliklər baş vermədi. 1918-ci ilin yazında Cənubi Azərbaycana İngiltərə qoşunları daxil oldu, millətlərarası toqquşmaların qarşısını isə başda Şeyx Məhəmməd Xiyabani olmaqla Azərbaycan Demokratik Partiyası aldı.

¹⁷ Вердиева X., Гусейнзаде Р. «Родословная» армян, с.72.

Azərbaycan ərazisində bilavasitə döyüşlər getməsə də, müharibə ölkəyə böyük ziyan vurdu. İqtisadiyyatı hərbi istiqamətə yönəltmək üçün hərbi-sənaye komitələri yaradılmışdı. Cənubi Qafqazda müəssisələrin hərbişədirilməsi Rusiyanın daxili quberniyalarında olan hərbişədirilmə səviyyəsindən artıq idi. Müharibə daim artan miqdarda neft tələb etməsinə baxmayaraq neft kəşfiyyatı, avadanlığın modernləşdirilməsi, quyuların qazılması üzrə işlərin azaldılması Azərbaycan iqtisadiyyatının əsasını təşkil edən neft sənayesində durğunluğa səbəb oldu. Dəmir yolu və dəniz nəqliyyatı hərbi yükləri daşıyır, bu isə mülki əhalinin nəqliyyat vasitələri ilə təmin edilməsində çətinliklər yaradırdı. Kənd təsərrüfatında da durğunluq başladı, çünki əvvəlcə cəbhə ehtiyacları üçün at və öküzlər müsadirə olunmuş, 1916-cı ildən isə arxa cəbhə işlərini yerinə yetirmək üçün qeyri rus millətlərindən olan 18-23 yaşlarında gənclərin mobilizasiyası başlanmışdı. Cəbhəyanı rayonlardan Azərbaycanın şəhər və qəzalarına yaralıları gətirilib hospital, klinika, xəstəxanalarda yerləşdirilirdi. Bakıda iri hərbi hissələrin yerləşdirilməsi hesabına şəhər əhalisinin sayı 70 min nəfər artmışdı. Müharibə görünməyən ərzaq çatışmazlığı və bahalaşmaya səbəb olmuş, əhalinin vəziyyəti olduqca pisləşmişdi. Tərəqqipərvər azərbaycan ziyalılarının müharibənin törədəcəyi fəsadlarla bağlı ümidlərini Fətəli xan Xoyski belə ifadə etmişdir: "Bu müharibənin qalibi kim olursa-olsun, müharibədən zəifləmiş şəkildə çıxacaq. Zəifləməmiş bizlər isə xahiş yox, tələb edə biləcəyik. Müstəqillik! Bizim üçün lazım olan, bax, budur. Azadlıq buradan, bizim yığılmış qüvvəmizdən, bizim pullarımızdan və bizim neftimizdən doğacaq".



Tatar süvari alayının döyüşçüsü A.Yu-sifov (A.Kusimov). Foto. 1916-cı il. MATM.

XIX əsrin II yarısında müsəlmanların Rusiya ordusuna çağırışına son qoyuldu. Hərbi xidmət əvəzinə imperiyanın müsəlman əhalisi xüsusi vergi ödəməli idi. Bımunla belə, azərbaycanlılar müxtəlif cəbhələrdə gedən döyüşlərdə iştirak edirdilər. Ali silkin nümayəndələri hərbi təhsil ocaqlarında oxuyub zabit ola bilirdilər. Müharibənin əvvəlində imperiyanın siyasəti ilə razı olmayan azərbaycanlılar kiçik qruplar şəklində sərhədi keçərək Osmanlı ordusuna yazılır və onun düşmənlərinə qarşı savaşa, o cümlədən 1915-1916-cı illərdə boğazlar uğrunda gedən məşhur döyüşlərdə iştirak edirdilər.

Müharibə müxtəlif döyüş vəzifələrini həll etmək qabiliyyətində olan sürətli süvari hissələrinə olan ehtiyacı qabartdı. İmperiyanın müsəlman əhalisinin könüllülərindən süvari hissələr yaratmaq qərarı qəbul edildi. 1914-cü ilin avqustunda Qafqaz yerli süvari diviziyasının ("Dikaya diviziya") tərkibinə daxil olmuş "Tatar süvari alayı"nın formalaşdırılmasına başlandı. Alay Cənub-Qərb və Rumıniya cəbhələrində vuruşmuş, o cümlədən məşhur "Brusilov əməliyyatı"nda iştirak etmişdi. I Dünya müharibəsi illərində rus ordusunda 200-dən çox azərbaycanlı zabit fərqlənmişdi. Onlardan 10 nəfər Rusiyanın ali hərbi ordeni - Müq. Georgi ordeni ilə (2 nəfər-3-cü dərəcəli, 8 nəfər- 4-cü dərəcəli) təltif edilmişdi.¹⁸ Səməd bəy Mehmandarov "Brilliant silah", 15 azərbaycanlı isə "Qızıl silah"la təltif edilmişdi ki, bu təltif də Müq. Georgi ordeninə bərabər tutulurdu. Süvari generalı, general - adyutant Hüseyn xan Naxçıvanski qvardiya süvari korpusunun komandiri), artilleriya generalı Səməd bəy Mehmandarov (2-ci Qafqaz ordu korpusunun komandiri), general-leytenant Əli ağa Şıxlinski (10-cu ordunun komandanı) Rusiya ordusunda ali məqamlara çatmışdılar.¹⁹

1.4.1917-ci ildə Azərbaycanda hərbi - siyasi vəziyyət

1917-ci ilin fevral ayında çarın istefası ictimai-siyasi şəraiti kəskin surətdə dəyişdi. Martın əvvəllərində iri şəhərlərdə demokratik islahatları dəstəkləyən nümayiş və mitinqlər keçirildi. Paytaxtda yaradılmış Müvəqqəti hökumət, yerlərdə öz hakimiyyət orqanlarını təşkil etməyə başladı. Martın 9-da Müvəqqəti hökumətin göstərişi ilə Xüsusi İdarə Komitəsi (sədr - V. Xarlamov, üzvlər A. Çxenkeli, K. Abaşidze, M. Cəfərov, M. Papacənov) yaradıldı.²⁰ Martın 17-də Bakıda Müvəqqəti hökumətin yerli hakimiyyət orqanı - İctimai təşkilatların İcra komitəsi təşkil edildi. Martın əvvəlində Bakı sovetinə deputat seçkiləri başladı. Çarın devrilməsi barədə Məhəmməd Əmin Rəsulzadə 1917-ci il martın 3-də "Kaspi" qəzetində çap etdirdiyi məqaləsində yazmışdı: "Rusiyanın xalqları öz ürəklərində saxladıqları məqsədlərə, nəhayət ki, çatdılar. Əliqanlı jandarm, bütün xalqın düşməni olan istibdad yıxılmışdı". Azərbaycanda ictimai-siyasi hərəkətin üç istiqamətdə inkişaf etməsi aydın oldu:

1. Dövləti əvvəlki sərhədlərində saxlamağa çalışan Müvəqqəti hökumət əyalətlərdə çarizmin siyasətini davam etdirirdi. Milli siyasi partiyaların bütün təklifləri separatçılıq kimi qəbul edilərək rədd olunurdu.

¹⁸ Исмаилов Э. Георгиевские кавалеры - азербайджанцы. Москва, 2005. с.52- 63.

¹⁹ Исмаилов Э. Георгиевские кавалеры, с.143, 158, 169.

²⁰ Балаев А. Азербайджанское национально-демократическое движение. 1917-1920. Баку, 1990, с. 3; Насиров Т. Борьба за власть в Азербайджане (1917-1920). Баку, 1993, с.10.

2. Fəhlə və əsgər sovetlərinə inqilabçı demokratlar keçdilər, onlar həm Müvəqqəti hökuməti, həm də partiyaları rədd edirdilər. Onlar da Azərbaycanı Rusiyanın tərkibində görürdülər, lakin bu, sovet Rusiyası olmalı idi. Sovetlərdə tədricən inqilabçı əsgər və matroslara arxalanan bolşeviklərin mövqeyi güclənməyə başladı.

3. İnqilaba qədər gizli fəaliyyət göstərən milli siyasi partiyalar leqal işə keçdilər. Əsasən "Müsavət" və onunla birləşmiş "Müstəqil türk federalist partiyası" seçilirdi.

Martın 27-də Müsəlman Milli Şurasının Müvəqqəti İcraiyyə Komitəsi seçildi. Paralel olaraq digər milli şuralar da yaradıldı ki, onlar sırasında erməni şurası öz təcavüzkarlığı ilə seçilirdi. 1917-ci ilin payızına aydın oldu ki, "Müsavət türk federealist partiyası" azərbaycanlılar arasında böyük nüfuza malikdir və sivil üsullarla hakimiyyət uğrunda mübarizə aparmağa hazırdır.

1917-ci il oktyabrın 26-da partiyanın I qurultayını açan Məhəmməd Əmin Rəsulzadə qeyd etdi ki, "müstəqil Azərbaycan dövləti yaradılacaq və bu yeni dövlət müstəqil dövlətlərin ittifaqına daxil olacaq".

1917-ci il oktyabrın 22-də Bakı Sovetinə, noyabrda isə Müəssislər Məclisinə keçirilən seçkilərdə "Müsavət" partiyasının qalib gəlməsi onların siyasi rəqiblərini qorxutdu.²¹ 1917-ci il dekabrın 5-də Zaqafqaziya Komissarlığı ilə Osmanlı dövləti arasında imzalanan müqaviləyə əsasən, cəbhədə döyüş əməliyyatları dayandırılmalı, rus əsgərləri silahlarını milli hərbi hissələrə - müsəlman

(Azərbaycan), Gürcü və Erməni Korpuslarına təhvil verərək Rusiyaya qayıtmalı idilər.²²

"Müsavət"ə hakimiyyəti vermək istəməyən bolşeviklər siyasi mübarizə metodlarından imtina etdilər. Oktyabrın 25-də Petroqradda çevriliş və Müvəqqəti hökumətin devrilməsi əyalətlərdə də onların əl-qolunu açdı. "Müsavət"lə mübarizə platforması əsasında bolşeviklər Erməni Milli Şurası və "Daşnaksutyun" partiyası ilə birləşməyə başladılar. "Müsavət"ın sosial bazasının məhv edilməsi onların əsas məqsədi oldu.

Noyabrda Xüsusi Komitənin işi dayandırıldı. 8-11 noyabr tarixlərində Tiflisdə Zaqafqaziyaada olan idarə komissiyaları, milli və məhəlli qurumlar, bələdiyyələr, fəhlə və həmkarlar ittifaqları, kəndli birlikləri, siyasi partiyalar, ordu nümayəndələri, baş komandan və Xüsusi Komitə üzvlərinin iştirakı ilə müşavirə keçirildi. Müşavirə Oktyabr hadisələrini çevriliş adlandıraraq onun qanuniliyini qəbul etmədi və Müəssislər Məclisi çağırılanaqədək Zaqafqaziya Komissarlığı adlı qurum yaradacaqlarını bildirdi. Qurumun sədri E.P.Gegeçkori, komissarlar A. Çxenkei, D.Donskoy, Ş.Alekseyev-Mesxiyev, M.Cəfərov, X.Məlikaslanov, A.Ter-Qazarov, A.Ohanyan, X.Xasməmmədov seçildilər.

Noyabrın 21-də Qafqaz Cəbhəsinin komandanı general Prijevalski Türk qoşunları Qafqaz Cəbhəsinin komandanı Feriq Vehib paşanın sülh bağlamaq təklifi haqqında ZK iclasında məlumat verdi və dekabrın 5-də Zaqafqaziya Komissarlığı ilə Osmanlı dövləti arasında müqavilə bağlandı. 1917-ci il dekabrın 6-da Zaqafqaziya Komissarlığının növbəti iclasında qəbul edilən qərar Qafqaz



Bakıda nəşr edilən «Kaspi» qəzetində imperatorun istefası barədə xəbər. 1917-ci il, 4 mart, MATM.

dayandırıldı. 8-11 noyabr tarixlərində Tiflisdə Zaqafqaziyaada olan idarə komissiyaları, milli və məhəlli qurumlar, bələdiyyələr, fəhlə və həmkarlar ittifaqları, kəndli birlikləri, siyasi partiyalar, ordu nümayəndələri, baş komandan və Xüsusi Komitə üzvlərinin iştirakı ilə müşavirə keçirildi. Müşavirə Oktyabr hadisələrini çevriliş adlandıraraq onun qanuniliyini qəbul etmədi və Müəssislər Məclisi çağırılanaqədək Zaqafqaziya Komissarlığı adlı qurum yaradacaqlarını bildirdi. Qurumun sədri E.P.Gegeçkori, komissarlar A. Çxenkei, D.Donskoy, Ş.Alekseyev-Mesxiyev, M.Cəfərov, X.Məlikaslanov, A.Ter-Qazarov, A.Ohanyan, X.Xasməmmədov seçildilər.



Bakıda imperatorun istefası barədə xəbər alınmasından sonra mitinq. 1917-ci il, 2 mart, MATM.

Ordusunun Milli hərbi hissələr əsasında təşkil edilməsi üçün əsas oldu.²³ Qafqaz cəbhəsinin komissarı Donskoyun əmrinə əsasən "Ordu milli tərkibli nizami vahidlərdən təşkil edilməli", ermənilərdən, gürcülərdən, azərbaycanlılardan və ruslardan ibarət milli korpuslar yaradılmalıydı. Qafqaz cəbhəsinin komandanı general Prijevalski Bakıda olan hərbi hissələrin ləğvi, lakin milli tərkibli hissələrin saxlanması barədə əmr imzaladı. Keçmiş imperiya ordusunun tərkisilahlı edilməsi bolşeviklərin əsas dayaqlarından birinin zəiflədilməsi demək idi. Çünki onların təsiri altında olan bu qüvvə siyasi mübarizədə əsas vasitə idi. Bolşeviklər bu hərbi hissələri silah təhvil vermədən Bakıda toplamağa çalışırdılar. 1917-ci il dekabrın 11-də Zaqafqaziya Komissarlığı Müsəlman

²¹ Балаев А. Азербайджанское национальное движение? с.11.

²² Süleymanov M.S. Qafqaz İslam Ordusu və Azərbaycan. Bakı, 1999, s.15.

²³ Qasımlı M. Bolşevik Rusiyasının Güney Qafqaz siyasəti// Azərbaycan Xalq Cümhuriyyəti və Qafqaz İslam Ordusu toplusu. Bakı, 2008, s.94-98.

Korpusunun yaradılması barədə dekret qəbul etdi.²⁴ Korpusun əsasını yenicə Qafqaza gəlmiş Tatar süvari alayının bir hissəsi təşkil etməli, komandiri general-leytenant Əliğa Şıxlinski olmalıydı. Lakin silah və sursatın olmaması korpusun yaradılmasını çətinləşdirirdi. Zaqafqaziya Komissarlığının qərarına əsasən, keçmiş imperiya ordusunun 5-ci və 7-ci piyada diviziyalarının silahları korpusa verilməli idi. Lakin bu hərbi hissələr ya bolşevik təbliğatının təsiri altında bütünlüklə Qırmızı Qvardiyaya qoşulur, ya da silahlarını erməni və bolşevik hərbi hissələrinə təhvil verirdilər. Üstəlik, bolşevik-daşnak təbliğatına uymuş çoxsaylı silahlı eşelonların Şamxordan Bakı istiqamətinə hərəkət etməsi dəmir yolu üzərində yerləşən istənilən Azərbaycan şəhərinin tutulması ilə nəticələnmə bilirdi.

1.5. 1918-ci ilin yanvar-mart aylarında Azərbaycanda hərbi - siyasi vəziyyət

Belə şəraitdə milli qüvvələr hərbi hissələri tərkisilah etməyə başladılar. Bu, xalqın fiziki mövcudluğunun qorunması, milli mənafehin qan içində boğulmasına yol verilməməsi üçün məcburiyyət üzündən həyata keçirilən bir tədbir idi. Kiçik hərbi hissələrin tərkisilah edilməsini görən bolşeviklər bir neçə iri eşelon toplayaraq Bakı istiqamətində hərəkət etdirməyi planlaşdırmışdılar. 1918-ci il yanvarın əvvəllərində Şamxor dəmir yolu stansiyasında 10-dan artıq hərbi eşelon toplaşmışdı. Onlar müxtəlif silahlarla silahlanmışdılar. Yanvarın 6-8-də aparılan danışıqlarda öz gücünə arxalanan rus bərbçiləri Zaqafqaziya Komissarlığının imzaladığı müqaviləyə məhəl qoymadıqlarını və güc hesabına yolu açıb Bakıya keçəcəklərini bildirmişdilər. Yanvarın 8-də, nəhayət, silahların təhvil verilməsi barəsində razılıq əldə edildi, yanvarın 9-da rus bərbçiləri nəinki Şamxor stansiyasına, həmçinin ətrafdakı müsəlman

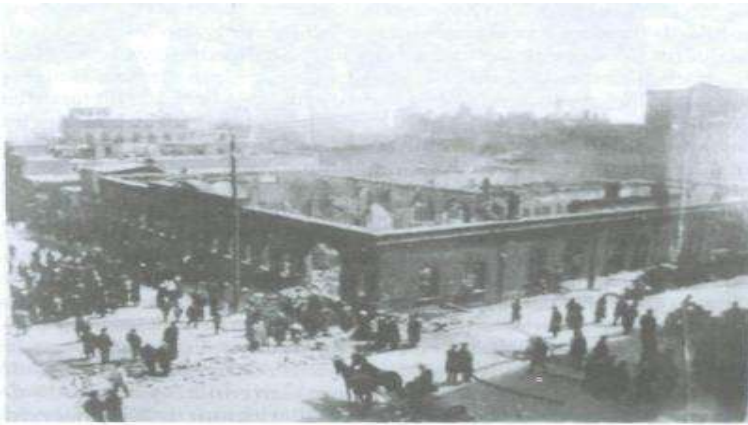

Bakıda 1918-ci il mart ayında ermənilər tərəfindən «Kaspi» qəzetinin redaksiyasının yandırılması. ARMDTA.

kəndlərinə atəş açdılar. Nəticədə döyüş baş verdi, hər iki tərəfdən böyük itkilər oldu. F.Xoyski, X.Xasməmmədov, X.Məlikaslanovun səyləri ilə toqquşmalar dayandırıldı. Yaradılan komissiya eşelonların silahları təhvil verib keçməsinə nail oldu.²⁵ Milli azərbaycanlı qoşun hissələrinin formalaşmasından təlaşlanan bolşevik-erməni qüvvələri hakimiyyəti ələ almaq üçün hazırlıqlarını sürətləndirdilər.



Bakıda 1918-ci il mart qırğınlarının qurbanları. Azərbaycan Respublikası Mərkəzi Dövlət Tərix Arxiv (ARMDTA).

Tiflisdə möhkəmlənə bilməyən bolşeviklər öz qurumlarını Bakıya köçürməyə başladılar. Dekabrın 21-də Qırmızı Qvardiyanın yaradılması barədə qərar qəbul edildi.²⁶ 1918-ci ilin yanvar ayının əvvəllərində Qırmızı Qvardiya Bakıdan keçən rus bərbçilərinin tərkisilah edilməsinə başladı. Əgər əsgərlər sovet hissələrində xidmət etməyə razı deyildilərsə silah alınmalı idi. Dekabrın 16-da Bakı Sovetinin sədri S.Şaumyanın Qafqazın

Fövqəladə Komissarı təyin edilməsi barəsində RSFSR Xalq Komissarları sovetinin qərarı elan edildi.²⁷ Yanvarın 13-də erməni hökumətinin təşkil edilməsi ideyasının dəstəklənəcəyini bildirən bolşeviklər Azərbaycan xalqının öz müqəddəratını həll etmək istəyini inqilabi Rusiyaya qarşı xəyanət kimi qarşıladılar. Halbuki noyabrın 17-də Lenin və Stalinin imzaladığı müraciətdə Şərqi və Rusiyanın müsəlman zəhmətkeşlərinə öz müqəddəratını təyin etmək hüququnun verilməsi vəd edilmişdi.²⁸

²⁴ Süleymanov M.S. Qafqaz İslam Ordusu, s.36.

²⁵ Süleymanov M.S. Qafqaz İslam Ordusu, s.45-47; Победа Советской власти в Закавказье. Тифлис, 1971, с. 223; История Азербайджана, т.3, ч.1, с.93.

²⁶ Дарабади П.Г. Военные вопросы, с.99.

²⁷ Бланк Чрезвычайного Комиссара. // Великий Октябрь и Советский Азербайджан (экспонаты рассказывают). Баку, 1977.

²⁸ Документы внешней политики СССР, т.1. Москва, 1957, с.34-35; Балаев А. Азербайджанское, с. 15.

Lakin Bakı əhalisinin böyük əksəriyyəti bolşeviklərin qərarlarına məhəl qoymur, Bakı bələdiyyəsini hakim orqan kimi tanıyırdı. Dekabrın 15-də bələdiyyənin fəvqəladə iclasında Hərbi İnqilabi Komitənin tədbirlərinə qarşı etiraz edildi. Hadisələrin iştirakçısı Anastas Mikoyan 1923-cü il martın 14-də "Bakinskiy raboçiy" qəzetində çap olunmuş məqaləsində qeyd edirdi ki, Bakıda şəhər bələdiyyəsinin fəaliyyəti Bakı Sovetinə möhkəmlənmək imkanı vermirdi.²⁹ Yanvarın 5-də Petroqradda bolşeviklər Müəssislər Məclisini buraxdılar, bu isə Azərbaycanda da vəziyyəti kəskinləşdirdi. Yerli bolşeviklər siyasi deyil, hərbi yolla hakimiyyətə gəlib onu əldə saxlamağın nümunəsini əyani surətdə gördülər. Yanvarın 15-də Qırmızı Ordunun yaradılması barədə dekret imzalandı.³⁰ Qırmızı Ordu beynəlmiləl adlandırılrsa da, ora təkcə rus və ermənilər yazılır, nəticədə antiəzərbaycanlı qüvvələr vahid cəbhədə birləşmiş olurdular. Fevralın 10-da Zaqafqaziyanın Müəssislər Məclisinə seçilmiş deputatlar Tiflisdə toplaşaraq Zaqafqaziya Seymini çağırtdılar, bu isə bolşeviklər tərəfindən real təhlükə kimi qiymətləndirildi.³¹ Seym bolşeviklərin Cənubi Qafqazı ələ keçirməsinə maneçilik törədən gücə çevrilərsə, Sovet Rusiyası regionu tamamilə itirmiş olardı. Buna imkan verməmək üçün hadisələrin axarı kəskinləşdirildi, Bakı bolşevikləri Həştərxandan dəniz yolu ilə hərbi texnika alaraq, rəqibləri

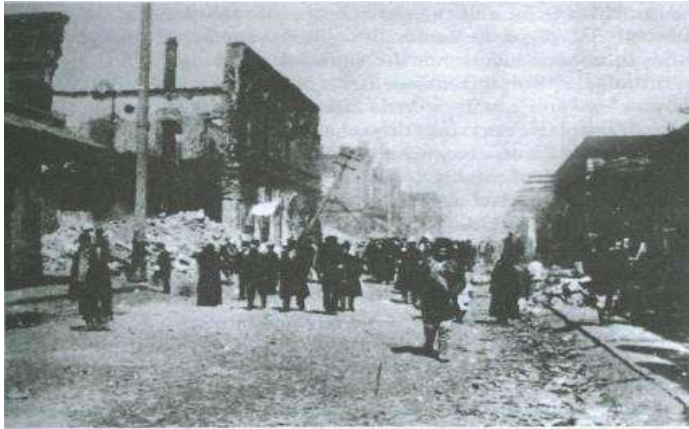

Bakı 1918-ci ilin martı qırğınları zamanı. ARMDTA.

birdəfəlik məğlub etmək üçün hərbi münaqişəyə hazırlıq gördülər.

Fevralın 24-də Bakıda 1-ci müsəlman atıcı alayının təşkil edilməsi üçün bura gəlmiş general-mayor X.Talışinski və qərargah zabitləri vəğzalda həbs edildilər. Bu, müsəlman əhalinin böyük narazılığına səbəb oldu. Buna görə bolşeviklər onları azad etdilər. X.Talışinski və onun zabitləri Müsəlman Xeyriyyə Cəmiyyətinin yerləşdiyi "İsmailiyyə" binasında toplaşib fəaliyyətə başladılar.³²

Erməni Milli Şurası silahlı dəstələrin təşkil edilməsində çox fəal idi.³³ "Daşnaksutyun" liderləri də qeyd edirdilər ki, partiya Bakıda azərbaycanlıların hakimiyyətə gələcəyindən qorxaraq yerli bolşeviklərlə sıx əlaqə qurmuşdur. Əslində isə yerli bolşeviklər ələ bolşevik pərdəsi ilə maskalanan Bakı Sovetinin erməni liderləri idi. Beləliklə, cütlüyün vahid platforması Azərbaycan xalqının fiziki varlığına son qoymaq idi. Bakı neftinə sahib olmaq üçün istənilən qüvvə ilə birləşməyə hazır olan Rusiya bolşevik hökuməti onları dəstəkləyirdi.

Martın əvvəllərinə artıq kifayət qədər qüvvə toplanmışdı. Bakı Sovetinin şimalla və Muğanla əlaqələrinin itməsi, Azərbaycan milli hərbi hissələrinin hələ tam formalaşmaması bolşevik-erməni qüvvələrinin məhz mart ayını hücum üçün münasib vaxt kimi seçməsinə təsir göstərdi.

1.6. 1918-ci ilin mart soyqırımı

Birinci Dünya müharibəsi, eləcə də Rusiyada baş verən 1917-ci il fevral və oktyabr çevrilişlərindən sonra yaranmış vəziyyəti öz məqsədləri üçün istifadə edən ermənilər Qafqazın ən böyük iqtisadi və inzibati mərkəzi olan Bakı şəhərini ələ keçirməyə çalışırdılar. Bakıda erməni mövqelərinin sürətlə güclənməsi şəhər başçısı S.İ.Despot-Zenoviçin istefası və erməni X.S.Antonovun bu vəzifəyə təyin edilməsindən sonra baş verdi. Quberniya jandarm idarəsi (rəisi polkovnik N.F.Fon-Frank) dəfələrlə raportlar verərək məruzə edirdi ki, "Bakı limanında üzərində xaç təsviri olan qədim Ermənistan bayrağı peyda olub", Bakı İctimai İclasının zalında "ermənilər qədim Ermənistanın xəritəsini satırdılar". Qubernator raportları bilərəkdən diqqətsiz qoyurdu. Qafqaz komandanı dəftərxanasının vitse-müdiri isə "Bakı ermənilərinin birləşmək arzuları" barəsində məxfi raport göndərmişdi.

"Daşnaksutyun" partiyası və erməni Milli Şurası bolşeviklərlə öz səylərini birləşdirməyə başladı. Bolşeviklər Bakı və Azərbaycanı Sovet Rusiyasının, daşnaklar isə mifik "Böyük Ermənistan"nın tərkib hissəsi kimi görürdülər. Onların son məqsədləri fərqlənsə də, bu mərhələdə yalnız bir rəqibləri var idi - öz milli partiyalarını, ilk növbədə "Müsavat"ı dəstəkləyən yerli azərbaycanlı əhali. Siyasi rəqibin məhv edilməsi üçün şüurlu surətdə etnik təmizləmə kursu seçildi. Bakı Soveti Bakı quberniyasında azərbaycanlıların məhv edilməsini nəzərdə tutan cinayətkar planın həyata keçirilməsinə başladı. Onun təbəçiliyində əsasən ermənilərdən təşkil edilən "Qırmızı qvardiya" adlı qoşun

²⁹Кязымзаде Ф. Борьба за Закавказье (1917-1921). // «Литературный Азербайджан, 1993, № 3-4, с.66.

³⁰Токарежеский Е.А. Из истории иностранной интервенции и гражданской войны в Закавказье. Баку, 1957, с.28.

³¹Насиров Т. Борьба за власть, с.35.

³²Сүлейманов М.С. Qafqaz İslam Ordusu, s.56.

³³Дарабади П.Г. Военные проблемы политической истории Азербайджана начала XX века. Баку, 1991, с. 103.

var idi. Milli qırğına rəhbərlik məqsədilə martın 30-da Bakı Soveti nəzdində İnqilabi Müdafiə Komitəsi adlı qurum yaradıldı.³⁴

1918-ci il martın 30-da erməni-bolşevik "Qırmızı qvardiya"sı Bakının azərbaycanlılar yaşayan məhəllələrinə hücum etdi.³⁵ Martın 31-də hücum siyasi mənsubiyyətdən asılı olmayaraq bütün türk-müsəlman əhalisinin qırğını xarakterini aldı. Ermənilər evləri yandırır, insanları oda atırdılar. Onlar milli memarlıq incilərini, məktəbləri, xəstəxanaları, məscidləri və digər binaları dağıtmışdı, Bakının böyük hissəsini məhv etmişdilər. Mart soyqırımının nəticəsində təkcə Bakıda 12 min nəfər qətlə yetirilmişdi.³⁶ Bolşevik-daşnak birləşmələri azərbaycanlıları Quba, Salyan, Lənkəran qəzalarında da məhv edirdilər. Aprelin 3-dən 16-dək daşnak qrupları Şamaxının dinc əhalisinə qarşı qanlı qırğınlar törət-dilər. Burada 7 min dinc müsəlman öldürüldü, 72 kənd məhv edildi. Quba qəzasında daşnak dəstələri 162 kənd yandırmış, 16 min müsəlman qırmışdılar. Azərbaycanlıların soyqırımını 1918-ci ilin ortalarında davam etmiş, bu müddətdə **50 MİNDƏN ARTIQ (!) AZƏRBAYCANLI QƏTLƏ YETİRİLMİŞDİ.**³⁷

Hadisələrin şahidlərindən olan A.N.Kvasnik³⁸ yazırdı: "Mən, Aleksandr Naumoviç Kvasnik, Bakı şəhərində, Kilsə küçəsi ev № 138-də yaşayıram, yəhudiyəm, həddi-buluğa çatmışam. Bakı şəhərində 1918-ci il martın 17-dən 21-dək (köhnə təqvimlə) olanlar barəsində aşağıdakıları deyə bilərəm. Bakı şəhərində bu ilin 17-21 mart tarixlərində



baş vermiş hadisələri təmiz vicdanla "Əvvəlcə Bakı, sonra isə əyalətlərdə müsəlmanları fiziki məhv etmək, əmlaklarını ələ keçirmək və təbii olaraq "onların bütün var-dövləti və siyasi üstünlüyünün" ermənilərə keçməsi məqsədi ilə erməni əhalisinin müsəlman əhaliyə qarşı qanlı sui-qəsdini" adlandırmaq olar. Hər halda əvvəlki hadisələr (1905-1906-cı illər) ermənilərin qaniçənliyi, məkri və xəyanətindən başqa heç bir digər səbəbdən yaranmayan indiki hadisələr qarşısında sönürlər... Səhərdən mən azacıq açıq olan pəncərədən küçədə baş verən hadisələri müşayiət edirdim. Tatarların (azərbaycanlıların) bir qrupu onların üzərinə hücum çəkən düşmənlərlə çox pis atışırdı. Bu bolşevik dəstələrində müharibənin bütün qanunları ilə hücum aparan cəbhə əsgərləri var idi. Onlar tatarlarla vuruşaraq ədalətli iş gördüklərindən əmin idilər; onlar belə başa düşürdülər ki, tatarlar hakimiyyətə gəldikdən sonra ölkənin keçmiş sahibləri olanlara divan tutacaqlar. Lakin rusların arxasında hər biri başdan ayağadək silahlanmış 5-10 nəfər adamdan ibarət kiçik erməni dəstələri hərəkət edirdi. Bu dəstələrdə 2-3-cü sinif şagirdlərindən başlamış (gimnaziyalar nəzərdə tutulur) yaşlı ermənilərə qədər bütün kişi erməni əhalisi iştirak edirdi. Onların hamısı əsgəri və ya yarıəsgəri paltarları geymiş, 3 və daha çox cərgəsi olan patrondaş, tüfəng, tapança və xəncərlərlə silahlanmışdılar. Erməni əhalisinin bütün siniflərinin nümayəndələri bu "müharibədə" iştirakı öz müqəddəs "borcları" hesab edirdilər; burada neft sabibkarları, neft mühəndisləri, həkimlər, kontor işçiləri var idi, bir sözlə erməni əhalisinin bütün təbəqələri öz "vətəndaş" borclarını icra edirdilər... Ermənilər hiss edirdilər ki, mart hadisələrinin ardınca əsil aclıq başlayacaq. Ona görə onlar bütün ərzağı özləri ilə götürür və bununla erməni əhalisini neçə ay əvvəldən ərzaqla təmin edirdilər. Doğrudan da, digər əhali, əsasən müsəlmanlar sözün tam mənasında acından küçələrdə öləndə, bütün erməni məhəllə və küçələrində təndirxanalardan evə böyük çörəklər daşınırdı... Ölülərdən paltarları və daş-qaşları çıxarıp, cəsədləri təhqir edərək xəncərlə doğrayır, içəlatlarını çıxarıp, tanınmaz hala salırdılar. Bütün küçə və dalanlarda cəsədlər qalaqlanıb qalmışdı, ölüm və dəhşət hər tərəfdə hökm sürürdü... "Daşnaksutyun" partiyası isə bu qanlı sui-qəsdin iplərini tutaraq ona rəhbərlik edirdi. O, qərarqahlar yaratmışdı, orderlər verir və talanmış mallarla dolu olan çoxsaylı avtomobilləri anbarlarda boşaldırdı. Bir rus əsgəri mənə bunları söyləmişdi: "Onlar bütöv kəndləri yandırır, dinc müsəlmanları öldürür, heç bir ehtiyac olmadan mal-qaranı kəsirlər ki, bu da infeksiya xəstəliklər yayır. Biz bunun qarşısını ala bilmirik, çünki onlar 95 %, hət-ta daha çox təşkil edirlər. Bunlar insan deyil, qan və qənimət arzulayan heyvanlardı. Kiçik, lakin ciddi müqavimətlə üzləşəndə onlar qorxaq kimi qaçırırlar".

Döyüşlərin iştirakçılarından biri - Əli Əsədullayev (sənədlərdə göstərilib: "30 yaş, 1-ci atlı-müsəlman alayının yüzlük komandiri, daimi yaşayış yeri Bakıda, Qoqol küçəsi, şəxsi ev") yazırdı: "Sonra ermənilər

³⁴ Известия Бакинского Совета, 1917 год, 14 декабря.

³⁵ İsgəndərov A. Azərbaycan Xalq Cümhuriyyəti // Azərbaycan Xalq Cümhuriyyəti və Qafqaz İslam Ordusu toplusu. Bakı, 2008, s.43-44; İsgəndərov A. 1915-1920-ci illərdə Azərbaycanda türk və müsəlmanlara qarşı, həyata keçirilən soyqırımlar Azərbaycan Xalq Cümhuriyyəti və Qafqaz İslam Ordusu toplusu, s.70-71.

³⁶ Дарабади П.Г. Военные вопросы, с.108.

³⁷ Azərbaycan Respublikasının Prezidenti Heydər Əliyevin 26 mart 1998-ci il tarixli fərmanı ilə hər il 31 mart günü azərbaycanlıların soyqırımını günü kimi qeyd edilir.

³⁸ Mart soyqırımlarının şahidlərinin arxivlərdə qorunan ifadələri Solmaz Rüstəmovaya - Tohidə tərəfindən «Zerkalo» qəzetində silsilə məqalələr şəklində çap edilib. Kitabda qəzetin müvafiq nömrələrində verilən məqalələrdən istifadə edilib (С.Рустамова-Тогида. Этого забыть нельзя. // Зеркало, 31 март, 7,14, 21, 28 апрел, 5,12, 19, 26 мая, 2,9,15,23,30 июня, 7,14,21,28 июля, 4,11,18,25 августа, 1,8,15,22,29 сентября, 6,12,20 октября 2007 года).

"İsmailiyyə" müsəlman xeyriyyə cəmiyyətinin binasını, "Kaspi" qəzetinin redaksiyasında olan 5000 Quran nüsxəsini bina ilə birlikdə yandırdılar...

Adamovlar nəslindən olan tanınmış erməni xeyriyyəçi qadın hansısa xeyriyyə cəmiyyətinə bir kəllə qənd göndərərək, demişdi ki, bu kəllə qəndi müsəlmanlar qırılan günə qurban deyib. Nəhayət, o gün gəldi. Mart qırğınlarından sonra bir çox erməni evlərində ziyafətlər verilirdi..."

Şahid Yakov Nikolayeviç Smirnov ("andlı vəkil, keçmiş Bakı şəhər başçısı, Bakıda Bazarnaya və Poçtovaya küçələrinin kəsişməsində, Krasilnikovların evində yaşayıram, rus millətindənəm") yazırdı: "Bu ilin mart hadisələri zamanı mən yaşadığım evdə yerləşən doktor Larionovun müalicəxanasının pəncərəsindən müşayiət edirdim ki, ermənilər üzübüz yerləşən "İslamiyyə" mehmanxanasını necə yandıırırlar. Bunun üçün onlar zirzəmidə yerləşən dükanə çoxlu yeşil götürüb yandırdılar. Bütün bina yandı, təkə divarlar qaldı... Mart hadisələrində ermənilərin yaxşı hazırlanmış dəstələri və mülki paltarda, tüfəngli və qollarında ağ sarğı olan "Daşnaksutyun" partiyasının üzvləri iştirak edirdilər. Bu, həm də onunla təsdiqlənir ki, Fəhlə və Əsgər deputatları şurasının iclaslarının birində Şaumyan mart hadisələrində daşnaksakanların iştirakını açıq etiraf etdi... Bütün rus əhalisi (mən bolşevikləri nəzərdə



Qubada 1918-ci il «İnqilabi» hadisələrinin veteran iştirakçıları. "Qirmızı partizanların" xatirə gecəsi. 1922-ci il. MATM.

tutmuram) müsəlmanlara çox can yangısı ilə yanaşır və erməniləri mart hadisələrinin günahkarı hesab edərək bu münasibəti gizlətmirdilər.

Şahid Maks Borisoviç Manaseviçin ("57 yaş, Bakıda, "Metropol" mehmanxanasında yaşayıram") qeydləri: "...Pəncərədən biz baxırdıq ki tüfənglə silahlanmış və hərbi paltar geymiş ermənilər evlərin divarlarının çıxıntıları arxasında gizlənərək və tüfənglərdən küçə boyunca atəş açaraq yavaş-yavaş Nikolayev küçəsi ilə üzə yuxarı qalxırdılar. Bu zaman "Qrand otel" mehmanxanasının damında yerləşdirilmiş

pulemyot bütün Nikolayev küçəsini atəş altında saxlayırdı. Üçüncü və ya dördüncü gün başda Yeqişe adlı birisi olmaqla daşnaksakanlar mehmanxanaya soxuldu və binanı "Daşnaksutyun" partiyasının qərargahı üçün tutdu..."

Digər şahid, Yuda Abramoviç Belenkinin ("43 yaş, yəhudi, Bakıda, Yuxarı Priyutski küçəsində, ev № 97-də yaşayıram") dediklərindən: "...Mən gördüm ki, bizim yanımızda, Melniçni küçəsi və Qluxoy dalanının tinində ermənilər 11 müsəlmanı güllələdilər... Müsəlmanları söyub güllələyənlər əsasən erməni əsgərləri idi..."

1926-cı ildə çap olunmuş "Proletarskaya revolyusiya" jurnalının 12-ci nömrəsindəki bir məqalədə qeyd olunurdu: "rekvizisiyalar, həqarətli münasibət və daim keçirilən güllələnmələrlə (düşmənin xeyrinə casusluq adı ilə, əslində isə müsəlmanlara olan nifrətlə bağlı) sovet qoşunlarının erməni komandirləri Sovet hakimiyyətinə qarşı pis münasibət yaradırdılar".³⁹

Mart qırğınları münasibəti ilə S.Şaumyanı təbrik edən V.İ.Lenin göndərdiyi teleqramda yazırdı: "Əziz yoldaş Şaumyan! Sizin möhkəm və qəti siyasətiniz bizi çox sevindirir." Bakı neftinə olan ehtiyac bolşeviklərin rəhbərini S.Şaumyan və onun əlaltılarının qəddarlığına göz yummağa vadar etmişdi. Rusiyanın özündə "siyasi düşmən" adı ilə yüz minlərlə insanın qətlinə rəvac verən bolşeviklərin liderini azərbaycanlıların həyatı, xalqın taleyi az maraqlandırır.

Eyni zamanda Azərbaycanın qərb sərhədlərində İrəvan, Naxçıvan, Zəngəzur və Qarabağın azərbaycanlı kəndlərinə hücumlar davam edirdi. Bakı quberniyasında qırğınlara rəhbərlik edən bolşevik Stepan Şaumyan qərb vilayətlərində qırğınlara törədən daşnak Andraniklə daim əlaqə saxlayırdı. S.Şaumyanın qərb vilayətlərində azərbaycanlıların soyqırımına başçılıq etmiş daşnak Andranikə göndərdiyi 22 iyun 1918-ci il teleqramı onların əlaqəsinin bariz nümunəsidir: "Sizin simanızda əsl xalq qəhrəmanını alqışlayıram, bütün şanlı döyüşçülərə salamımı yetirin".

Aprelin 2-də Zaqafqaziya Seymində Bakı hadisələri müzakirə edildi. Başda M.Ə.Rəsulzadə olmaqla azərbaycanlı deputatların bütün söylərinə baxmayaraq, Zaqafqaziya Seymi azərbaycanlıların soyqırımının qarşısını ala bilmədi.⁴⁰ Bakını azad etmək üçün ayrılan qüvvələr hələ tam formalaşmamış və itkilər vermiş Müsəlman Korpusunun hissələrindən ibarət idi. Lakin Zaqafqaziya Seymi bu hissələrə vəd etdiyi köməyi göndərmədi. Aprelin 22-də Zaqafqaziya Demokratik Federativ Respublikasının yaradılması elan edildi, lakin bu qurum da azərbaycanlıların taleyinə biganə idi. Aprelin 25-dən Qırmızı Ordunun gücləndirilmiş hissələri Gəncə istiqamətində yürüşə hazırlaşmağa başladılar.⁴¹ Artıq tam qələbəyə əmin olan S.Şaumyan bildirirdi ki, Yelizavetpöl quberniyası və Gürcüstanda yaşayan ermənilər Qırmızı Ordu yürüşə başlayan kimi üsyan qaldıracaq və qələbə qazanmaqda onlara kömək edəcəklər. Qırmızı Orduya L.Biçeraxovun dəstəsi birləşəndən sonra Kürdəmir-Yevlax-Gəncə, Şamaxı-Göyçay-Kaxetiya-Tiflis istiqamətlərində yürüş təşkil edilirdi. Arxadan zərbəni Andranik endirməli, Zəngəzurdan Qarabağa və Yevlaxa yürüş həyata keçirməliydi.

AZƏRBAYCAN XALQININ MÖVCUDLUĞU SUAL ALTINA QOYULMUŞDU !

Yalnız Azərbaycanın müstəqilliyinin elan edilməsi, milli silahlı qüvvələrin yaradılması Azərbaycan xalqını məhv olmaqdan xilas edə bilirdi. 1918-ci il mayın 28-də Azərbaycan Cümhuriyyəti müstəqil dövlət elan edildi.

³⁹ «Пролетарская революция», 1926, № 12, с.83-84.

⁴⁰ Протоколы заседаний мусульманских фракций Закавказского Сейма и Азербайджанского Национального Совета. Баку, 2006, с.84-85.

⁴¹ Дарабади П.Г. Военные вопросы, с.112.

Milli silahlı qüvvələrin yaradılmasında və bolşevik - erməni təcavüzünün qarşısının alınmasında Azərbaycana kömək etməyə hazır olan yeganə dövlət Osmanlı imperiyası idi.

2. Hadisələrin qısa xronologiyası

1917-ci il

Fevral - Rusiya imperatoru istefa verdi.

9 mart - Zaqafqaziyanı idarə etmək üçün Tiflisdə Xüsusi İdarə Komitəsi yaradıldı.

17 mart - Bakıda Müvəqqəti hökumətin yerli hakimiyyət orqanı - İctimai Təşkilatların İcra Komitəsi təşkil edildi.

27 mart - Müsəlman Milli Şurasının Müvəqqəti İcraiyə Komitəsi seçildi.

Aprel - Qafqaz müsəlmanlarının qurultayında Azərbaycanın səfərbərlik imkanlarını müəyyənləşdirmək üçün müsəlman əhalinin siyahıya alınması məqsədi ilə büro yaradıldı.

May - Petroqradda general-mayor L.T.Tiqranyan, podpolkovniklər İ.T.Tiqranyan və N.A.Məlik-Parsacanyan tərəfindən Erməni Komitəsi nəzdində erməni hərbi komissiyası yaradıldı. Rusiya Müvəqqəti hökumətinin sədri və hərbi nazir A.EKerenskinin qətnaməsi: "Erməni atıcı taboqlarının alaylara çevrilməsi və onlardan diviziyaların təşkil edilməsinin yubadılmamasını təsdiq edirəm". Rusiya ordusunda mövcud olmuş gürcü və erməni milli hərbi hissələri Qafqazda cəmləndirilməyə başlandı.



İyul - polkovnik Süleyman bəy Əfəndiyev Yelizavetpolda hərbi kurs təşkil etdi.

4 avqust - Petroqradda general-mayor A.Baqratuni və L.Tiqranyan Rusiya hərbi nazirinin köməkçisi B.Savinkova Erməni korpusunun yaradılması layihəsini təqdim etdilər. Erməni hərbi komissarı vəzifəsi Müvəqqəti hökumət tərəfindən təsdiqlədi, A.Baqratunini komissar seçdilər- A.Baqratuni, L.Tiqranyan, N.Məlik-Parsacanyan, M.Ter-Poqosyan, İ.Axverdyan, Bozoyan və s. – dən ibarət Hərbi Şura yaradıldı. Məqsəd cəbhələrdə səpələnmiş silahlı erməniləri siyahıya alıb (120 min nəfər),

onlardan ən azı 40 min nəfərini Qafqazda yerləşdirmək idi.

22 oktyabr -Bakı Sovetinə keçirilən seçkilər "Müsavat" partiyasının böyük nüfuzla malik olmasını sübut etdi.

25 oktyabr - Petroqradda çevriliş nəticəsində Müvəqqəti hökumət devrildi, bolşeviklər Rusiyada hakimiyyətə gəldi.

26 oktyabr - "Müsavat" partiyasının I qurultayının açılışı oldu.

Oktyabr - Tatar süvari alayı Yelizavetpola gəldi.

Noyabr - Rusiya Müəssislər Məclisinə keçirilən seçkilər "Müsavat" partiyasının böyük nüfuzla malik olmasını sübut etdi.

5 noyabr - Yelizavetpolda Müsəlman Milli Şurası tərəfindən Qafqaz müsəlman hərbiçilərinin 1 qurultayı keçirildi.

8 noyabr - II Ümumrusiya Sovetlər qurultayı Sülh haqqında Dekret qəbul etdi və çar hökumətinin Antanta ölkələri ilə imzaladığı gizli müqavilələr dərc edildi. Çar hökumətinin heç bir planında Ermənistan adlı dövlət yaratmaq üçün tədbirlər nəzərdə tutulmamışdı. Ermənilər siyasi istiqaməti dəyişərək bolşevik qüvvələri ilə birləşməyə meylli oldular.

8-11 noyabr - Tiflisdə Zaqafqaziya idarə komissiyaları, milli, məhəlli qurumlar, bələdiyyələr, fəhlə və həmkarlar ittifaqları, kəndli birlikləri, siyasi partiyalar, ordu nümayəndələri, baş komandan və Xüsusi komitə üzvlərinin iştirakı ilə müşavirə keçirildi. Oktyabr hadisələri çevriliş adlandırıldı və Müəssislər Məclisi çağırılanaqədək Zaqafqaziya Komissarlığı adlı qurum yaradılacağı bildirildi.

12 noyabr - bolşeviklər əsgər komitələrinin gücündən istifadə edərək özlərinə sadıq hərbi hissələr yaratmaq məqsədi ilə çar ordusunun hərbi hissə komandirlərini dəyişdirməyə başladılar.

13 noyabr - Bakı Fəhlə və Əsgər deputatları sovetinin hərbi bölməsinin noyabrın 13-də keçirilən geniş iclasında Qırmızı qvardiyanın yaradılması barəsində qətnamə qəbul edildi.

17 noyabr - Lenin və Stalinin imzası ilə Şərqi və Rusiyanın müsəlman zəhmətkeşlərinə müraciət edildi.

21 noyabr - Rusiya Qafqaz Cəbhəsinin komandanı general Prijevalski Türk qoşunları Qafqaz Cəbhəsinin komandanı Fəriq Vehib paşanın sülh bağlamaq təklifi haqqında ZK iclasında məlumat verdi.

1 dekabr - Erməni Milli Deleqasiyası adlı qurumun prezidenti Poqos Nubar Fransa parlamentinin Sena deputatı Alber Tomasa məktubunda göstərdi: "Ermənilərə öz doğma torpaqlarını müdafiə etmək üçün rus ordusunun müxtəlif cəbhələrə səpələnmiş 150 000 erməni əsgərini Qafqazda toplamaq lazımdır. Kerenski hökuməti

bizim müraciətə cavab olaraq bu toplanma üçün göstəriş verib və hal-hazırda burada 35 000 erməni əsgəri toplanıb. Tanınmış komandir Andranikin əmri ilə erməni könüllüləri onlara birləşdirildi..."

5 dekabr - ZK ilə Osmanlı dövləti arasında imzalanan müqaviləyə əsasən, cəbhədə döyüş əməliyyatları dayandırılmalı, rus əsgərləri silahlarını milli hərbi hissələrə təhvil verərək Rusiyaya qayıtmalı idilər.

6 dekabr - ZK-nın növbəti iclasında qəbul edilən qərar Qafqaz Ordusunun milli hərbi hissələr əsasında təşkil edilməsi üçün əsas oldu. Qafqaz cəbhəsinin komissarı Donskoyun əmrinə əsasən, "Ordu milli tərkibli nizami vahidlərdən təşkil edilməli", ermənilərdən, gürcülərdən, azərbaycanlılardan və rusalardan ibarət milli korpuslar yaradılmalıdır. Qafqaz cəbhəsinin komandanı general Prjevalski Bakıda olan hərbi hissələrin ləğvi, lakin milli tərkibli hərbi hissələrin saxlanılması barəsində əmr imzaladı.

10 dekabr - Tiflisdə Qafqaz ordusunun II diyar qurultayı keçirildi. Bolşeviklər tərəfindən çağırılmış nümayəndələr bolşeviklərin xəttini dəstəklədi, bolşevizmə qarşı yönələn bütün hərəkətlərə qarşı mübarizə aparacaqlarını bəyan etdilər. Diyar şurasının sədri Q.Korqanov seçildi. ZK-ya qarşı açıq çıxışlara cəhd yatırıldı və Bakıya köçmək qərarı qəbul edildi.

11 dekabr - Zaqafqaziya Komissarlığı Müsəlman Korpusunun yaradılması barəsində dekret qəbul etdi. Təşkilat işlərinin həlli üçün Tiflisdə "Qafqaz Müsəlmanlarının Hərbi Şurası" yaradıldı.

12 dekabr - Əliağa Şıxlinski MK-nın komandanı təyin edildi. Bolşeviklər tərəfindən Bakıda Hərbi İnqilab Komitəsi (HİK) yaradıldı.

14 dekabr - HİK Bakıda kütlə halında toplaşmağı, kütləvi tədbirlər keçirməyi qadağan etdi.

15 dekabr - Erməni Korpusu Bakıya cəmlənməyə başladı.

16 dekabr - Bakı Sovetinin sədri S.Şaumyanın Qafqazın Fövqəladə Komissarı təyin edilməsi barəsində RSFSR Xalq Komissarları Sovetinin qərarı oldu.

19 dekabr - Tiflisdə Fəhlə, Əsgər və Kəndli sovetlərinin II Qafqaz diyar qurultayı da bolşeviklər üçün uğursuz oldu və onlar bütün qurumlarını Bakıya köçürdülər.

21 dekabr - Bakıda qırmızı qvardiyanın yaradılması barəsində qərar qəbul edildi.

24 dekabr - İngiltərə qoşunlarının polkovniki Denstervil komandanlıqdan məxfi əmr aldı: Qafqaza ingilislərin müdaxiləsinin təşkili işlərinə başlamaq.

Dekabrın sonları - Mərkəzi büro adlı qurum Bakıda Qırmızı qvardiyanın Mərkəzi qərargahına çevrildi. General Donskoy keçmiş Rusiya-Osmanlı sərhədinin mühafizəsi üçün erməni və gürcü korpuslarının mövcud hissələrindən istifadə planını tərtib edəndə 30 min nəfər erməni və 12 min nəfər gürcü döyüşçüsünü də nəzərə almışdı. Müsəlman Korpusunu silahla təmin etmək üçün rus hərbi hissələri tərksilah edildi.

1918-ci il

5 yanvar - Petroqradda bolşeviklər tərəfindən Müəssislər Məclisi ləğv edildi.

6-10 yanvar - Şamxor dəmir yolu stansiyasında rus hərbi hissələri tərksilah edildi. Danışıqlar toqquşmaların baş verməsi ilə nəticələndi.

Yanvarın əvvəlləri - Müsəlman Korpusu üçün zabit hazırlamaq məqsədi ilə Bakıda kadet məktəbi açmaq qərara alındı və onun layihəsi tərtib edildi.

13 yanvar - Lenin və Stalinin imzası ilə Ermənistan hökumətinin yaradılması barəsində qərar imzalandı. Qərarla konkret coğrafi ərazilər göstərilməmişdi.

Yanvarın əvvəlləri - RSFSR Millətlərlə İş üzrə Xalq Komissarlığında erməni komitəsi təşkil edildi (nə gürcü, nə də Azərbaycan komitəsi yaadılmamışdı).

15 yanvar - Bakıda Qırmızı Ordunun yaradılması barədə dekret imzalandı.

29 yanvar - Bakıda fəaliyyət göstərən Rus Milli Şurası rus milli hissələrinin yaradılması barəsində qərar verdi.

Fevralın əvvəlləri - Bakı Soveti qoşunları hərbi parad keçirdilər.

6 fevral - Bakıda bolşevik-erməni qoşunları səfərbər edilmiş, şəhərə general-mayor İ.S.Baqramyan gəlmişdi. Bakıda 1918-ci il mart qırğınları zamanı bolşevik-erməni dəstələrinə müqavimət göstərmiş azərbaycanlılardan bir qrup. Mərdəkan kəndi. MATM.

6 fevral - Bakıda "Milli hərbiyyə məktəbi" (rusdilli sənədlərdə "Муcульманская школа подпрапорщиков") adı ilə hərbi məktəb yaradılması barədə qərar qəbul edildi. Müvəqqəti olaraq (Bakıya köçənə qədər) məktəb Yelizavetpol şəhərində təşkil edilməli idi.

10 fevral - Zaqafqaziya Müəssislər Məclisinə seçilmiş deputatlar Tiflisdə toplaşaraq Zaqafqaziya Seymini çağırıldılar.

24 fevral - 1-ci müsəlman atıcı alayını təşkil etmək üçün Bakıya gəlmiş general-mayor X.Talışinski və qərargah zabitləri vağzalda həbs edildilər. Bu, müsəlman əhalisinin böyük narazılığına səbəb olduğuna görə zabitlər azad edildi.

1 mart - poruçik Nəsirbəyov Milli hərbiyyə məktəbinin rəisi təyin edildi, məktəb fəaliyyətə başladı.

7 mart - erməni dəstələrini idarə etmək üçün general-mayor A.Baqratuni Bakıya gəldi.

11 mart - Ə.Şıxlinski MK-nın hərbi hissələrinin Azərbaycanın müxtəlif bölgələrində yerləşdirilməsi barəsində 58 saylı əmrini imzaladı. Hərbi hissələr tam hazır olmasalar da, düşməne müqavimət göstərməli idilər.

Martın ortaları - İrəndəki rus kazak hissələrinin komandiri L. Biçeraxovla general L. Denstervil arasında



Xəzər dəniz donanmasının inqilabçı matrosları. 1917-ci il. MATM.

müqavilə imzalandı. L. Biçeraxov ingilislərə işləməyə başladı.

30 mart - Bakı Soveti nəzdində İnkilabı Müdafiə Komitəsi adlı qurum yaradıldı. Erməni-bolşevik qüvvələri Bakının azərbaycanlılar yaşayan məhəllələrinə hücum etdilər.

31 mart - erməni-bolşevik qüvvələrinin hücumu siyasi mənsubiyyətindən asılı olmayaraq Bakının bütün türk-müsəlman əhalisinin qırğını xarakterini aldı. Qırğınlar aprelin 2-nə qədər davam etdi, təkcə Bakıda 12 min nəfər qətlə yetirildi.

Aprelin əvvəlləri - bolşevik-erməni qüvvələri Sovet Rusiyasından hərtərəfli kömək alaraq Quba, Salyan, Lənkəran qəzalarında azərbaycanlıları məhv edirdilər. Azərbaycanlıların soyqırımı 1918-ci ilin ortalarında davam etmiş, bu müddətdə **50 MİNDƏN ARTIQ (!) AZƏRBAYCANLI QƏTLƏ YETİRİLMİŞDİ**. Eyni zamanda Azərbaycanın qərb sərhədlərinə - İrəvan, Naxçıvan, Zəngəzur və Qarabağın əsasən azərbaycanlılar məskunlaşan kəndlərinə hücumlar davam edirdi.

2 aprel - Zaqafqaziya Seymində Bakı hadisələri müzakirə edildi, silah və sursatla kömək etmək vəd edilsə də, əməli kömək göstərilmədi.

Aprelin birinci yarısı - Müsəlman Korpusunun bəzi hissələri və ZK-dan gəlmiş cüzi qüvvə polkovnik L. Maqalovun rəhbərliyi ilə bolşevik-erməni təcavüzünün qarşısını almaq üçün Bakıya doğru hərəkətə başladı və Hacıqabula qədər irəliləyə bildi. Şimaldan imam N. Qosinskiyin göndərdiyi qüvvələr (polkovnik Cəfərovun rəhbərliyi ilə) Xırdalan döyüşlərində iştirak etdi.



Bakıda 1918-ci il mart qırğınları zamanı bolşevik-erməni dəstələrinə müqavimət göstərmiş azərbaycanlılardan bir qrup. Mərdəkan kəndi. MATM.

5 aprel - Osmanlı dövlətinin hərbi naziri Ənvər paşa tərəfindən təsdiqlənmiş Qafqaz İslam Ordusunun təşkili və vəzifələrinə aid Təlimnamədə Azərbaycan milli hissələrinin təşkilinə kömək göstərmək üçün Nuru paşanın rəhbərliyi ilə hərbi təlimatçılar qrupunun göndərilməsi əksini tapdı.

20 aprel - Bakıda Erməni Milli Şurasına tabe olan hissələrin Qırmızı ordunun hissələrinə qatılması barədə razılaşma əldə edildi.

22 aprel - Tiflisdə Zaqafqaziya Demokratik Federativ Respublikasının yaradılması elan edildi.

25 aprel - Qırmızı Ordunun

gücləndirilmiş hissələri Yelizavetpol is-tiqamətində yürüşə hazırlaşmağa başladı.

Aprel - Bakıda Qırmızı Ordu üçün komanda heyətini hazırlamaq məqsədi ilə qırmızı təlimatçılar məktəbi və digər təlim hissələri təşkil edildi.

Aprel - Nuru paşanın rəhbərlik etdiyi osmanlı heyəti Mosuldan Təbrizə, oradan da Naxçıvana gəldi. Mayın 20-dən etibarən yerli hissələrin yaradılmasına başlamaq məqsədilə Naxçıvanda və Ordubadda bir neçə zabit saxlanıldı.

24 may - Bakı Sovetinin İcraiyyə Komitəsi Bakı və ətraf rayonlarda "hərbi hazırlıq dərslərini mütləq və ümumi" elan etdi. Bakı Sovetinin təşkil etdiyi Ali Hərbi Şura təlimatçı məktəbi və topçu kursunda təlim prosesini tənzimləməli, texnikanı işlədə bilən kadrları toplamalı idi. Qırmızı Ordunun 1-ci korpusu tam təşkil edildi. Yeni hərbi hissələr yaratmaq məqsədi ilə Bakı və ətraf rayonlarda hərbi səfərbərlik müddəti uzadıldı.

25 may - Nuru paşanın heyəti Gəncəyə çatdı.

28 may - Tiflisdə Azərbaycan Cümhuriyyətinin yaradılması bəyan edildi. İstiqlal bəyannaməsinin qəbulu ilə Azərbaycanda yenidən dövlətçilik ənənələri bərpa olunmağa başladı.

2 iyun - Batum-Cəlaloğlu marşrutu ilə hərəkət edən Osmanlı qoşunlarının 2-ci mürəttəb süvari alayı Gürcüstan-Azərbaycan sərhədinə çıxdı. Gürcüstanda olan almanlar türk hissələrinin hərəkətlərini yubadır, dəmir yolu ilə hərəkət etməyə imkan vermirdilər.

4 iyun - Azərbaycan Cümhuriyyəti ilə Osmanlı dövləti arasında imzalanan müqavilənin IV maddəsi



Bakıda Şirvanşahlar sarayı kompleksi ərazisində 1918-ci il mart qırğınları zamanı qədim məscidin dağıdılması. Məscid bir daha bərpa olunmamışdır. MATM.

Azərbaycana hərbi kömək göstərilməsi üçün birbaşa hərbi qüvvələrin göndərilməsinə imkan yaratdı. Müqavilə imzalanandan dərhal sonra Azərbaycan və Osmanlı hərbi hissələrindən ibarət Qafqaz İslam Ordusu yaradılmağa başladı. Türk qoşunlarının 2-ci süvari alayının bölmələri və azərbaycanlı könüllülərdən ibarət süvarilər Qazax-Gəncə dəmir yolunu mühafizəyə aldılar.

6 iyun - Qırmızı Ordu Hacıqabul istiqamətində hücumu başladı;

8 iyun - türk ordusunun 5-ci Qafqaz piyada firqəsinin əsas hissələri iki dəstə şəklində Batum-Artvin-Ərdahan-Qarakilsə-Dilican-Ağstafa marşrutu ilə hərəkətə başladı.

9 iyun - türk qoşunlarının 2-ci süvari alayı

və 9-cu piyada alayı Gəncədə cəmləşdi.

10 iyun - Bakı Sovetinin qoşunları Gəncə istiqamətində həlledici yürüşə başladı. Fransanın Rusiyadakı səfiri Nulens Fransa xarici işlər naziri Stefan Pişona məruzə edirdi ki, "regionda ermənilər müttəfiqlərə sadıq qalan yeganə xalqdırlar. Ermənilər Bakı, Dərbənd və Petrovskun sahibləridir - onların burada qoşunları var.



Bakı küçələri 1918-ci ilin aprel ayında. ARMDTA.

10 iyun - Yelenendorfa gələn 9-cu türk piyada alayı danışıqlar vasitəsi ilə yerli sakinlərin təşkil etdiyi alman taborunun Qafqaz İslam Ordusu tərəfinə keçməsinə nail oldu.

11 iyun - türk ordusunun 5-ci Qafqaz piyada firqəsinin 1-ci dəstəsi Qazaxa çatdı və dəmir yolu ilə Gəncəyə daşınmağa başladı. Gəncədə toplaşmış erməni taborunun tərkisilahlı zamanı döyüş baş vermiş, düşmənin müqaviməti qırıldı. 12-14 iyun tarixlərində Gəncə ermənilərinin tərkisilahlı davam edirdi.

11 iyun - Qırmızı Ordu Müsəlman Korpusunun cüzi qüvvəsini (L.Maqalovun

rəhbərliyi ilə 900 nəfərlik dəstə və könüllülər) geri ataraq Sığırılı dəmir yolu stansiyasını ələ keçirdi.

11 iyun - Qırmızı Ordu Müsəlman Korpusunun cüzi qüvvəsini (L.Maqalovun rəhbərliyi ilə dəstə və könüllülər) geri ataraq Kürdəmir dəmir yolu stansiyasını tutdu. Qırmızı Ordunun hissələri Gəncəyə həlledici hücum təşkil etmək məqsədi ilə Müsüslü-Qaraməryəm xəttində mövqelər qurdular.

12 iyun - türk ordusunun 5-ci Qafqaz piyada firqəsinin 2-ci dəstəsi Qazaxa çatdı və dəmir yolu ilə Gəncəyə daşınmağa başladı.

İyunun ortaları - komandir çatışmazlığı problemini həll etmək üçün Nuru paşa Gəncədə miralay Atif bəyin rəhbərliyi ilə milli hərbiyyə məktəbi təşkil etdi.

15 iyun - türk ordusunun 5-ci Qafqaz piyada firqəsinin əsas hissələri Gəncə ətrafında cəmləşdi.

15 iyun - 10-cu türk piyada alayı Göyçay ətrafında toplaşmış erməni kəndlərinin dəstələrini qismən tərkisilahlı etdi;

16 iyun - Qırmızı Ordu Müsəlman Korpusunun cüzi qüvvəsini (L.Maqalovun rəhbərliyi ilə dəstə və könüllülər) geri ataraq Qaraməryəm kəndini ələ keçirdi. Qırmızı Ordunun iri hərbi qüvvələri və Kür çayında hərbişədirilmiş gəmilərin hərəkəti ilə bolşeviklər Kür üzərindəki körpü və bərələri nəzarət altına almağa çalışırdılar.

Bunun qarşısını almaq üçün Cavad bölgəsində mayor N.Ramazanovun rəhbərliyi ilə qüvvə təşkil edildi və Qırmızı Ordu hissələrinin irəliləməsinin qarşısı alındı.

17 iyun - Qırmızı Ordunun Müsüslü istiqamətində başladığı hücum Müsəlman Korpusu və azərbaycanlı könüllülər tərəfindən dayandırıldı.

18 iyun - vəziyyəti dərhal dəyişmək məqsədi ilə 10-cu türk piyada alayı Qaraməryəm istiqamətində hücumu keçdi, lakin məğlub edilərək itkilər verdi. Qırmızı Ordunun Müsüslü istiqamətində növbəti hücumunu Müsəlman Korpusu və Azərbaycan könüllüləri dayandırdı. Göyçay Kürdəmir, Şamaxı ətrafında erməni kəndlərinə bolşeviklər tərəfindən silah paylandı, dəstələr təşkil edildi.

18-22 iyun - QİO tərəfindən arxa cəbhədə erməni kəndlilərindən ibarət silahlı dəstələrin tərkisilahlı, sursat və qüvvələrin toplanması, çoxsaylı Azərbaycan könüllü bölüklərinin təşkili həyata keçirildi.

21 iyun - 5-ci Qafqaz piyada firqəsinin komandanlığı döyüşən hissələrdə sursatın tükənməsi haqqında raport verdi.

22 iyun - Bakıda Salyan qışlaları (kazarmaları) ərazisində alman təyyarəsi yerə endi. Pilot və Bakıda saxlanılan alman əsirlərinin qiyamını hazırlamaq üçün göndərilən zabıt əsir alındı.

24 iyun - Azərbaycanı ələ keçirmək üçün Almaniya Gürcüstanda yerləşdirdiyi qoşunları Azərbaycanın Qazax və Zaqatala bölgələrinə yeritməyə hazırlaşdı. Vehib paşa Azərbaycan ərazisinə yeridilən istənilən qoşunun məhv edilməsi barəsində əmr verdi. Kiçik toqquşmalardan sonra almanlar öz planlarından əl çəkdilər.

26 iyun - Azərbaycan hökumətinin qərarı ilə Müsəlman Korpusunun adı dəyişdirilərək Xüsusi Azərbaycan Korpusu qoyuldu. Bu gün Azərbaycan Silahlı Qüvvələrinin yaradılması günü hesab edilir.

27 iyun - 5-ci Qafqaz piyada firqəsi Xüsusi Azərbaycan Korpusuna tabe edildi. Müsüslü ətrafında cəmləşdirilmiş türk və Azərbaycan hərbi hissələri Müsüslü dəstəsi adı altında birləşdirildi və komandanlıq Həbib bəy Səlimova tapşırıldı.

27 iyun - Qırmızı Ordu hücumu başladı, 8 saatlıq döyüş nəticəsində hücumun qarşısı alındı. QİO hissələri əks-hücumu başladı; Salyan bölgəsində Qırmızı Ordu Surra-Qarabucaq kəndləri istiqamətində hücumu keçdi.

28 iyun - Salyan bölgəsində N.Ramazanovun dəstəsinin səyləri nəticəsində Qırmızı Ordu hissələrinin Surra-Qarabucaq kəndləri istiqamətində hücumunun qarşısı alınaraq əks-hücum təşkil edildi.

29 iyun - QİO hücumu keçərək Qaraməryəm kəndini azad etdi.

30 iyun - Qırmızı Ordu Göyçay istiqamətində əks-hücumu keçdi. Bakıda 1893-1897-ci il təvəllüdü kişilərin hərbi mükəlləfiyyəti və 1900-1917-ci illərdə hərbi xidmətdə olmuş dənizçilərin səfərbərliyi elan edildi və onun əsasında dənizçi taboru yaradıldı.

1 iyul - Qırmızı Ordunun hücum cəhdlərinin qarşısı alındı.

2 iyul - Salyan bölgəsində Qırmızı Ordu hissələri məğlub olub geri çəkilməyə başladı. L.Biçeraxov öz dəstəsi ilə Göyçay ətrafına gələrək Qırmızı Orduya qoşuldu.

İyulun əvvəlləri - cəbhədə vəziyyətin kəskinləşməsi nəticəsində bolşeviklərin əlavə hissələri və Bakı qırmızı təlimatçılar məktəbinin şəxsi heyəti cəbhəyə göndərildi.

1-4 iyul - Qəbələ istiqamətində erməni kəndlərinin dəstələri dağıldı, əhali tərksilah edildi. Hakimiyyətə gələn yeni Osmanlı sultanı IV Vahidəddin teleqram göndərərək Nuru paşa və onun tabeçiliyində olan qoşunların səylərini dəstəklədiyini bildirdi.

5 iyul - Qafqaz İslam Ordusu Ağsu-Kürdəmir istiqamətində hücumu başladı.

6 iyul - L.Biçeraxov Bakı Soveti qoşunlarının komandanı təyin edildi. QİO Müsüslü istiqamətindən hücumu başladı.

8 iyul - Kürdəmir uğrunda ağır döyüşlər başladı. Döyüşlər iyulun 13-də QİO-nun qələbəsi və Kürdəmirin azad edilməsi ilə nəticələndi. Salyan istiqamətində də uğurlar əldə edildi.

14 iyul - QİO Kərrar d/yolu stansiyasını azad etdi.

16 iyul - QİO-nun qoşunları iki qrupa ayrıldı. Şimal qrupu Osman bəyin, Cənub qrupu H.Səlimovun rəhbərliyi ilə Bakı istiqamətində hücum təşkil etməli idilər. Salyan istiqamətindəki uğurlar nəticəsində Kür çayının mənsəbi tam azad edildi.

19 iyul - Q.Petrovun dəstəsi Rusiyadan Bakıya gəldi və dərhal cəbhəyə göndərildi. Q.Petrov Bakı rayonunun hərbi komissarı təyin edildi. QİO-nun Şimal qrupu Şamaxı istiqamətində hücumu keçdi, Cənub qrupu isə yayındırıcı döyüşlər apardı.

20 iyul - Şamaxı istiqamətində ağır döyüşlər baş verdi.

21 iyul - QİO-nun Cənub qrupu Sığırılı və Padar d/yolu stansiyalarını azad etdi.

22 iyul - L.Biçeraxov Həbib bəy Səlimovun başçılıq etdiyi Cənub qrupundan ağır zərblər alaraq geri çəkilməyə başladı. O, Bakı Sovetinin ittihamları ilə üzvləşdiyindən komandanlığı Avetisova təhvil verdi. QİO-nun Şimal qrupu Mərzəni azad etdi.

24-27 iyul - Azərbaycan, Gürcüstan və Osmanlı dövlətləri "Batumi arasında petrol (neft) mübadiləsi haqqında itilafnamə"ni imzaladı.

25 iyul - Sovet Rusiyası Almaniyağa nota verərək QİO-nun hücumunun qarşısını almağı tələb etdi.

İyulun sonları - Qırmızı Orduya əlavə mükəlləfiyyət elan olundu, bu dəfə 1883-1892-ci il təvəllüdü kişilər orduya çağırıldı.

26 iyul - QİO-nun qoşunları Hacıqabulu azad etdi. Bakı Soveti İcraiyyə Komitəsinin qərarı çap edildi: L.Biçeraxovun dəstəsi Qırmızı Orduya tabe edilir, şəhərdə hərbi vəziyyət elan olunurdu.

27 iyul - QİO-nun Cənub qrupu Qarasu kəndini azad etməklə hücumu genişləndirdi. Qırmızı Ordu Pirsaat d/yolu stansiyası ətrafında mövqelər tutmağa çalışdı.

28 iyul - Cəngi yaxınlığındakı mövqelər uğrunda tərəflər hücumu keçdi. Qırmızı Ordu geri çəkilməyə başladı. Döyüşlərdə böyük itkilər verən bolşevik-erməni qoşunlarına Bakı və ətraf rayonlarda 1885-1892-ci illər təvəllüdü kişilərin səfərbərliyi elan edildi. Onlar üçün hərbi xidmətin 6 ay olacağı bildirildi.

29 iyul - Almaniya nümayəndələri QİO-nun hücumunun qarşısının alınacağı barəsində Sovet Rusiyasına vəd verdilər.

29-30 iyul - QİO-nun qoşunları Sumqayıt və Xırdalana çatdılar; Biçeraxov öz dəstəsi ilə cəbhəni tərk etdi; Bakıda iyulun 30-dan 31-nə keçən gecə daşnak partiya liderləri və bolşevik dəstələrinin rəhbərləri müşavirə keçirərək cəbhəyə 3000 erməni göndəriləcəyi barədə qərar qəbul etdilər.

31 iyul - ağır döyüşlər nəticəsində QİO-nun Şimal qrupu Corat və ətraf təpələri tutdu, Cənub qrupu isə Nəvai və Ağbulaq d/yolu stansiyalarını azad etdi. QİO-nun komandanlığı Qırmızı Ordu komandanlığına yeni



Şimali Azərbaycanın 1866-1917-ci illərdə inzibati-ərazi bölgüsü (xəritənin müəllifi H.N.Hasənov).

itkilərin qarşısını almaq məqsədi ilə təslim olmağı təklif etdi, lakin cavab almadı. Bakıda Xalq Komissarları Soveti hakimiyyəti itirdi. Bolşeviklərin şəhəri tərk edib qaçmaq cəhdinin qarşısı alındı.

1 avqust - Bakıda Sentrokaspi Diktaturası hakimiyyətə gəldi. QİO-nun Şimal qrupu Hacıhəsən kəndini azad edərək Qurd qapısına yaxınlaşdı. QİO-nun Cənub qrupu isə Ələti azad etdi. Azərbaycan milli hissələri Qusarı azad etdilər.

2 avqust - Güzdək və Sumqayıt bolşevik-erməni qoşunlarından azad edildi. Nuru paşa Qafqaz İslam Ordusu tərkibində Azərbaycan hissələrinin yenidən tərtib edilməsi barədə əmr verdi. Azərbaycan milli hissələri Qubanı azad etdilər. Avqustun 2-dən 8-dək Xaçmaz uğrunda gedən döyüşlərdə Azərbaycan milli hissələri erməni-bolşevik qoşunlarını məğlub etdi. Biçeraxovun qoşunları geri, Şimali Qafqaza doğru çəkildilər. Almaniyanın təzyiqi ilə üzvləşən Ənvər paşa Nuru paşaya hücumu davam etdirmək barədə gizli əmrlər verməklə, alman nümayəndələrinə osmanlı hissələrinin hərəkətsiz dayanması, hücumun yalnız Azərbaycan milli qüvvələri tərəfindən həyata keçirildiyi barəsində məlumat verdi.

3 avqust - Qafqaz İslam Ordusunun komandanlığı Qırmızı Ordu komandanlığına əlavə itkilərin qarşısını almaq məqsədi ilə yenidən təslim olmağı təklif etdi, lakin cavab almadı. Biçeraxovun qayıtması barədə Sentrokaspi Diktaturasına göndərdiyi teleqram erməni və rus dillərində çap edilərək şəhərin hər yerində yayıdırılmışdı, lakin Biçeraxov gəlmədi. S.Şaumyan və Ter-Qabrielyan Bakıdan qaçmaq istəyərkən yaxalandılar.

4 avqust - polkovnik Stoksun rəhbərliyi ilə ilk ingilis hərbi hissələri Bakıya gəlməyə başladı. QİO-nun Şimal qrupunu gücləndirmək üçün Cənub qrupu tərkibindəki bütün süvari, topçu hissələri, əksər piyada hissələri ona verildi. Məqsəd Bakıya bir istiqamətdən (Qurd qapısı) həmlə etmək idi. Sentrokaspi Diktaturası bütün qüvvələri Bayıl və Qurd qapısı istiqamətində topladı. Almaniya komandanlığının təzyiqi ilə üzvləşən Ənvər paşa Nuru paşaya hücumu dayandırmaq əmri verdi, lakin əslində Bakının tezliklə azad edilməsini tələb edirdi.

5 avqust - QİO-nun Bakıya bir tərəfdən zəif hazırlanmış hücumunun qarşısı alındı. Bakı Sovetinin bolşevik hissələri və Sentrokaspi Diktaturasının qoşunları QİO-ya qarşı birlikdə vuruşurdular. İtkiləri bərpa etmək üçün Bakıda 42 yaşnadək olan qeyri-müsəlmanların yeni səfərbərliyi keçirildi və yeni bir alay formalaşdırıldı.

6-18 avqust - Qafqaz İslam Ordusu Bakı ətrafına qoşunlar toplayır, bütün tədbirlər gizli aparılır, Almaniya və Sovet Rusiyasına hücumun dayandırıldığını bildirilirdi. Sentrokaspi Diktaturası və ingilis qoşunları Bakı ətrafında getdikcə daralan halqanı yarmaq üçün mütəmadi olaraq müxtəlif istiqamətlərdə iri qüvvələrlə hücumlar həyata keçirir, lakin geri atılırdılar.

12 avqust - Azərbaycan hökumətinin qərarı ilə 19-34 yaşlı hərbi xidmətə yararlı kişilər hərbi xidmətə səfərbər olundu.

13 avqust - Nuru paşanın əmri ilə Əlahiddə Azərbaycan Korpusu ləğv edildi, lakin Azərbaycan hərbi hissələri öz mövcudluğunu saxladı. Azərbaycanlı zabitlər yeni təyinatlar aldı. Bolşeviklərin Bakıdan silah və sursatla gəmilər vasitəsi ilə qaçmaq cəhdinin qarşısı alınaraq tərk-silah olundu.

Avqustun ortaları - QİO-da kiçik komandir kadrlarının çatışmazlığı problemini aradan qaldırmaq üçün Nuru paşanın əmri ilə Ehtiyat Zabit namizədləri təlimgahı açıldı.

17 avqust - Bakıya general Denstervil və onun bütün dəstəsi ("Densterfors") gəldi.

18 avqust - Sovet Rusiyası türk qoşunlarının ciddi hücumu hazırlanması barədə məlumat aldı, Moskvada Rusiya və Osmanlı nümayəndələrinin danışıqları qarşılıqlı ittihamlara çevrildi.

19 avqust - Sovet Rusiyası Almaniya nota verərək QİO hücumunun qarşısını almağı tələb etdi.

26 avqust - Bakı Sovetinin Qırmızı Ordusu "Bakı və ətraf rayonların ordusu və donanması" adlandırıldı. QİO hissələrinin həmlələri nəticəsində Bakı ətrafında bəzi hakim təpələr tutuldu.

27 avqust - Sovet Rusiyası ilə Almaniya arasında Bakı və Azərbaycan neftinin taleyi ilə bağlı saziş imzalandı, saziş Osmanlı dövləti və Azərbaycan hökumətinin narazılığı ilə qarşılandı. İngilislər Sentrokaspi Diktaturasının qoşunları ilə birgə irimiqyaslı əks-hücum planlaşdırdılar, lakin QİO-nun cəbhənin bütün mövqelərində fəallığı qüvvələri toplayıb əks-hücumu keçməyə irkan vermədi.

30 avqust - Bakıya hücum üçün türk-Azərbaycan hissələri üç qrupa bölündü: Şimal, Cənub, Qərb.

31 avqust - Binəqədi, Digah, Məhəmmədi kəndləri tutulmaqla Bakı şəhəri tam mühasirəyə alındı. Avqustun 31-dən sentyabrın 1-nə keçən gecə keçirilən müşavirədə general Denstervil demişdi: "**YER ÜZÜNDƏ HEÇ BİR QÜVVƏ BAKINI TÜRKLƏRDƏN QORUYA BİLMƏZ**". Denstervil ingilis qoşunlarının evakuasiyasını hazırlamağı əmr etdi.

1 sentyabr - Osmanlı ordusunun 15-ci piyada firqəsi Batum-Qarakilsə-Dilican-Karvansara-Qazax-Ağstafa yolu ilə Azərbaycana gəlmək əmri aldı;

2 sentyabr - M.Ə.Rəsulzadə Almaniyanın Osmanlı dövlətindəki səfirinə etiraz notası (Rusiya-Almaniya sazişi ilə bağlı) təqdim etdi. Zabrat və Hövsan ətrafında başlayan döyüşlər sentyabrın 4-də kəndlərin azad edilməsi ilə nəticələndi.

9 sentyabr - 15-ci piyada firqəsinin bütün hissələri Bakı ətrafına gətirildi. 9-dan 10-a keçən gecə QİO qoşunları Bakı ətrafında hücum üçün müəyyən edilmiş mövqeləri tutmağa başladılar.

10 sentyabr - QİO-nun komandanlığı başda Nuru paşa və Ə.Şıxlinski olmaqla bütün cəbhə xəttini dolaşmış, düşmənin müdafiə mövqeləri ilə tanış olmuş və şəhərin tutulmasının son planını tərtib etməyə başlamışdılar.

13 sentyabr - ingilis zabiti Raulinson təxribat qrupu ilə Lənkərana yollanmalı, daha sonra Muğandan QİO-nun arxasına keçməli və körpüləri dəmir yolları, anbarları partlatmalı idi. QİO-nun cəbhədəki fəallığı və son hücumu hazırlanması buna imkan vermədi. Komandanlıq Bakıya hücum əmrini imzaladı.

14 sentyabr - ayın 14-nə keçən gecə QİO-nun qoşunları hücumu başladı saat 3-də ilk müdafiə xətti tutuldu, saat 3.30-da Qurd qapısı mövqeləri ələ keçirildi. Bütün gün ərzində gedən döyüşlərdə ingilis və Sentrokaspi qoşunları sıxışdırıldılar. General Denstervil öz qoşunları haqqında yazırdı: "Bütün üstünlüklərə malik olan qoşunlar ələ döyüş başlayan kimi darmadağın edildilər". Saat 22.00-da ingilislər gəmilərlə evakuasiya olundular.

15 sentyabr - 15-nə keçən gecə QİO-nun qoşunları hücumu başlayaraq şəhərin əksər hissələrini tutdu. Saat 10.30-da Sentrokaspi Diktaturası kapitulyasiya təklifi ilə çıxış etdi. Bakı şəhəri azad edildi. Azərbaycan hökumətinə qələbə barədə teleqram vuruldu.

16 sentyabr - Bakıda Qızıl Qışla adlanan yerdə QİO-nun hərbi paradı keçirildi, ondan sonra QİO komandanlığı və Azərbaycan hökumətinin üzvləri şəhərə daxil oldular.

16-17 sentyabr - görülmüş tədbirlər nəticəsində şəhərdə talançılıq və özbaşınalığın qarşısı alındı.

18 sentyabr - Nuru paşa Bakı əhalisinə "Əmrnamə" ilə müraciət etdi. Azərbaycan hökuməti Bakının azad edilməsi və onun cümhuriyyətin paytaxtı kimi fəaliyyət göstərəcəyi barədə bəyanat verdi.

20 sentyabr - Bakıda möhkəmlənmək üçün hərbi qüvvədən istifadə etmək qərarına gələn almanlar dəmir yolu vasitəsi ilə Tiflisdən qoşun göndərdilər.

21 sentyabr - Azərbaycana gələn alman hərbi hissələrinin qarşısını almaq üçün Ənvər paşanın əmri ilə Azərbaycan-Gürcüstan sərhədindəki korpü partladıldı, sərhəd boyunca türk-Azərbaycan hissələri yerləşdirildi. Nəticədə alman qoşunları geri qayıtmağa məcbur oldular.

Sentyabrın sonları - Qarabağda Azərbaycan kəndləri və şəhərləri özünümüdafiə dəstələri yaradıb düşmənin qarşısını aldılar, lakin onu tam məğlub etmək üçün zəif idilər; QİO-nun Azərbaycan hissələri Qarabağda qayda-qanunu bərpa etmək, erməni quldur dəstələrinin təcavüzünün qarşısını almaq üçün yürüşə hazırlaşmağa başladılar. QİO-nun türk hissələri Dərbənd və Port-Petrovsk (Mahaçqala) yürüşünə hazırlaşmağa başladılar. Qoşunların bir qismi Bakının dənizdən təhlükəsizliyini təmin etmək üçün (ingilis qoşunları Xəzərin cənubunda, Ənzəlidə möhkəmlənmişdi) şəhərdə qaldı.

25 sentyabr - QİO-nun 1-ci Azərbaycan firqəsi (türk və Azərbaycan hissələri) Qarabağa daxil oldu, erməni dəstələri ilə döyüşlər başladı.

8 oktyabr - əksər erməni dəstələri məğlub edildi, 1-ci Azərbaycan firqəsi Şuşaya daxil oldu.

8 oktyabr - Biçeraxovun rəhbərliyi ilə rus qoşunları məğlub edildi, Dərbənd şəhəri türk hissələri tərəfindən tutuldu.

23 oktyabr - Osmanlı Ordusunun Baş Komandanlığının Ərkani hərbi rəisi Əhməd İzzət paşa Qarabağda əməliyyatları dayandırmağı əmr etdi.

30 oktyabr - Mudros müqaviləsinin şərtlərinə görə, I Dünya müharibəsində məğlub olmuş Osmanlı dövləti Azərbaycandan öz qüvvələrini çıxartmağa başladı. Qafqaz İslam Ordusu ləğv olundu; sırf Azərbaycan hissələrindən təşkil edilmiş 1-ci Azərbaycan firqəsi (komandir general-mayor İ.Usubov) Qarabağda əməliyyatları davam etdirdi.

8 noyabr - Biçeraxovun rəhbərliyi ilə rus qoşunları məğlub edildi, Port-Petrovsk şəhəri türk hissələri tərəfindən tutuldu.

10 noyabr - Azərbaycanı tərk etməyə başlayan Osmanlı qoşunlarının şərəfinə Azərbaycan hökuməti rəsmi vida ziyafəti təşkil etdi.

15 yanvar 1919-cu il - sonuncu türk qoşun dəstəsi Azərbaycan ərazisini tərk etdi.



3. Bakı Soveti və Sentrokaspi Diktaturasının qoşunları

3.1. Bakı Soveti Qırmızı Ordusunun yaradılması

1917-ci il noyabrın 21-də Rusiya ordusu Qafqaz cəbhəsinin komandanı general Prijevalski Osmanlı ordusu Qafqaz cəbhəsinin komandanı Feriq Vehib paşanın sülh bağlamaq təklifi haqqında Zaqafqaziya Komissarlığının iclasında məlumat verdi və dekabrın 5-də sülh müqaviləsi bağlandı. Şərtlərə əsasən, döyüşlər dayandırılmalı, operativ və strateji qruplaşma və yerdəyişmə aparılmamalı, döyüş bölgəsi və ona yaxın 10 verstlik zonada təyyarə uçuşları qadağan edilməli idi.



Bakı Sovetinin erməni dəstələrinin təlimləri. 1918-ci il, yay. E.Fayqlın materiallarından.



Bakı Sovetinin erməni dəstələrinin təlimləri. 1918-ci il, yay. E.Fayqlın materiallarından.



Bakı Sovetinin erməni dəstələrinin təlimləri. 1918-ci il, yay. E.Fayqlın materiallarından.

Müqavilənin imzalanmasından sonra rus əsgərlərinin kütləvi surətdə tərxis olunmasına başlandı. Onlar vətənlərinə qayıtmaq tələbləri ilə çıxış edir, çarəsiz qalmış komandanlıq isə tələbləri yerinə yetirməyə məcbur olurdu. Çar ordusunun parçalanması istiqamətində böyük iş görmüş bolşeviklərin məqsədi başqa idi. Onlar müharibəni dayandırmaq təbliğatını aparanda düşündülər ki, əsgərlər vuruşmaqdan imtina etsələr də, öz mövqelərində qalacaqlar. Nəticədə on-lardan hakimiyyət uğrunda mübarizədə istifadə etmək mümkün olacaq. Əsgərlərin tərxis olunmaq tələbləri bolşeviklərin ümid bağladığıları əsas qüvvənin ləğv olunması demək idi. Bolşeviklərdən ibarət Qafqaz ordusunun diyar şurası müraciət qəbul edərək tərxis olunmanın qarşısını almağa çağırırdı. Dekabrın 10-da Tiflisdə Qafqaz ordusunun II diyar qurultayı keçirildi, bolşeviklər tərəfindən çağırılmış nümayəndələr bolşeviklərin xəttini dəstəklədi, bolşevizmə qarşı bütün hərəkətlərə mübarizə elan etdilər. Diyar şurasının sədri Q.Korqanov seçildi.⁴²

Qafqaz ordusu diyar şurasının qeyri-bolşevik qüvvələri isə ayrıca iclas keçirərək özlərinin şurasını yaratdılar. Tiflisdə möhkəmlənə bilməyəcəklərini anlayan bolşeviklər bu səbəbdən öz qurumlarını Bakıya köçürməyə başladılar. Dekabrın 19-da Tiflisdə Fəhlə, Əsgər və Kəndli sovetlərinin II Qafqaz diyar qurultayı da bolşeviklər üçün uğursuz oldu və onlar da Bakıya köçdü.⁴³

Hələ noyabrın 12-də bolşeviklərə sadıq hərbi hissələr yaratmaq üçün şar ordusunun hərbi hissələrinin komandirləri dəyişdirilməyə başladı. Nəticədə podporuçik Yefremov Bakı qarnizonu rəisi, Kleşov Bakı şəhər komendantı seçildilər. 1917-ci il dekabrın 12-

də Bakıda Hərbi İnqilab Komitəsi (HİK) yaradıldı. Bəyan edilmişdi ki, komitə şəhərdə qanun-qayda yaradılmasına cavabdeh olacaq. Dekabrın 14-də HİK kütlə halında toplaşmağı, kütləvi tədbirlər keçirməyi qadağan etdi. Aydın idi ki, bu qərar Azərbaycan milli qüvvələrinin fəaliyyətinə qarşı yönəlmişdi. Dekabrın 16-da RSFSR Xalq Komissarları

⁴² Süleymanov M.S. Qafqaz İslam Ordusu, s.16.

⁴³ Дарабади П.Г. Военные вопросы, с. 95-96.

Soveti Bakı Sovetinin sədri S.Şaumyanı Qafqazın Fövqəladə Komissarı təyin etdi. Onun sərəncamına dərhal 500 min rubl pul göndərildi ki, Sovetə tabe olan silahlı qüvvələr yaradılsın.

1917-ci il dekabrın 21-də Bakıda Qırmızı Qvardiyanın yaradılması barədə qərar qəbul edildi.⁴⁴ Lakin fəhlələrdən döyüş qabiliyyəti olan qoşun yaratmaq olduqca çətin iş idi. Bu səbəbdən 1918-ci ilin yanvar ayının əvvəllərində Bakıdan keçən rus hərbciləri ilə əlaqə yaratmağa çalışdılar. Onlar Bakıda qalıb "inqilabı müdafiə etmək" istiqamətində təbliğat aparmalı idilər. Bolşeviklərin təklifi ilə razılaşanlar dərhal Qırmızı Qvardiya dəstələrinə yazılır, razılaşmayanlar isə tərksilah edilərək Rusiyaya göndərilirdi. Yanvarın ortalarında Qırmızı Qvardiya döyüşçülərinin sayı 3500 nəfərə çatdı. Ancaq bu, nəinki inqilabı bütün Qafqaza yaymaq, heç Bakıda hakimiyyəti tam nəzarət altına almaq üçün kifayət deyildi.



Bakı Sovetinin erməni dəstələrinin təlimatçıları (otuzur- B.M.Şarkovski). 1916-ci il, yay. MATM.

1917-ci il yanvarın 15-də Bakıda Qırmızı Ordunun yaradılması barədə dekret imzalandı. Dekretə Qırmızı Ordu beynəlmiləl adlandırılrsa da, ora təkə rus və ermənilər yazılır, azərbaycanlıların yazılmasına isə maneçilik törədilirdi. Çağırış işləri ilə məşğul olan Avakyan, qərargah rəisi A.Baqdasarov idi.⁴⁵ Yanvarın 29-da Bakıda fəaliyyət göstərən Rus Milli Şurası rus milli hissələrinin yaradılması barədə qərar verdi. Bolşeviklər tərəfindən çar ordusunun zabitləri təqib olunduğundan yeni yaradılan hərbi hissələrdə komandirlərə ehtiyac böyük idi. Bakıda bolşeviklər tərəfindən xüsusi komandirlər məktəbi yaradılaraq onun rəhbəri praporşik Solnev təyin edilmişdi. Cəbhədən tərxis olunan hissələrdən bir zirehli qatar götürülmüş, RSFSR XKS ordu yaradılması üçün 30 milyon 800 min rubl göndərmişdi. Fevral ayında Azadlıq meydanında hərbi parad keçirildi. Xəzər donanmasının nəzarət altına alınması işi davam etdi. Martın əvvəllərinə artıq 6 min döyüşçü, 2 zirehli qatar, 1 zirehli avtomobili olan Qırmızı Ordu ciddi qüvvə idi.⁴⁶ Bununla bərabər qüvvələri artırmaq üçün Erməni Milli Şurası ilə əlaqələr yaradılmış, faktiki olaraq daşnaklarla birgə fəaliyyət istiqamətləri müəyyənləşdirilmişdi. Corctan Universitetindən olan amerikalı tədqiqatçı Maykl Smit qeyd edirdi ki, "Bakıda bolşevik hakimiyyətini rus ordu hissələrindən təşkil edilmiş silahlı milis və daşnakların rəhbərliyi ilə çoxsaylı erməni dəstələri təmin edirdi".

1918-ci ilin mart qırğınları bolşevik və erməni hissələrindən təşkil edilmiş Qafqaz Qırmızı Ordusunun əsl simasını açdı. Bu ordu Azərbaycanı Rusiyanın müstəmləkəsi görmək istəyən bolşeviklərin və Azərbaycan torpaqlarından mümkün qədər pay qoparmağa hazır olan, azərbaycanlıların fiziki məhvini can atan ermənilərin aləti idi.

May ayında artıq ordunun 1-ci korpusu təşkil edilmişdi. Mayın 16-da mədən-zavod komitələrinin konfransında çıxış edən S.Şaumyan göstərirdi: "Özünün çoxsaylı düşmənlərindən qorunmaq üçün sovet real silahlı



Bakı limanında hərbi gəmlərin matrosları. 1917-ci il. MATM.

qüvvə yaratmalı idi. Bolşeviklərdən başqa heç bir digər partiya sovet hakimiyyətinin dayacağının yaradılması barəsində düşünmürdü."⁴⁷ Bakı XKS-nin hərbi-dəniz işləri üzrə xalq komissarı Q.N.Korqanovun 1918-ci il mayın 22-də RSFSR Xalq Komissarları Sovetinə göndərdiyi məruzədə qeyd edilirdi ki, "Bakıda yaradılan Qırmızı Ordu hər zaman döyüşlərdə, hərəkətdə, qarovul xidmətinin yerinə yetirilməsində olub."⁴⁸

Bakı Sovetinin qoşunlarınınin təşkilində böyük köməyi Rusiya Kommunist Partiyasının (bolşeviklər) Mərkəzi Komitəsi, RSFSR Xalq Komissarları Soveti və şəxsən onun rəhbəri V.İ. Lenin göstərirdi. Bakıya silah və sursatın göndərilməsini Lenin Moskvada olan Şimali Qafqaz hərbi dairəsinin büro rəisi M.K.Ter-Arutyunyansa tapşırırmışdı. Ter-Arutyunyan sonralar öz xatirələrində yazırdı: "Vladimir İliç tələb edirdi ki, müəyyən saatlarda mən Bakıya göndərilən kömək barədə məruzə edim, ehtiyac olanda isə özüm gəlim onun yanına və onun göstərişlərini həyata keçirməsinə mane olanlar barədə şəxsən məruzə edim".⁴⁹

⁴⁴ Дарабади П.Г. Военные вопросы, с. 99.

⁴⁵ Токарежский Е.А. Из истории, с. 28.

⁴⁶ Дарабади П.Г. Военные вопросы, с.112.

⁴⁷ Süleymanov M.S. Qafqaz İslam Ordusu, s.62.

⁴⁸ Дарабади П.Г. Военные вопросы, с. 111.

⁴⁹ Гражданская война и военная интервенция в СССР. Энциклопедия. Москва, 1983, с. 583; Дарабади П.Г. Военная помощь Советской России Бакинской Коммуны (1918)//Изв. АН АзССР, серия ИФП, 1982, №4, с. 110.

3.2. Bakı Soveti və Sentrokaspi Diktaturası qoşunlarının strukturu

Hələ hakimiyyətə gəlməzdən əvvəl bolşeviklər geniş fəhlə kütlələrinin silahlandırılması və inqilabi Qırmızı Ordunun yaradılması haqqında tələblərlə çıxış edirdilər. Bakıda "Dəryal" şirkəti fəhlələrinin 1917-ci il sentyabrın 5-də keçirilmiş yığıncağının qətnaməsində "Şüurlu proletariatdan qırmızı qvardiya yaratmaq" tələbi irəli sürülmüşdü. Digər müəssisə fəhlələrinin ümumi yığıncaqlarının qətnamələrində də eyni tələb öz əksini tapmışdı. RSDFP (b) Bakı təşkilatının sentyabrın 12-də keçirilmiş konfransında Bakı Fəhlə və Əsgər Deputatları Sovetinə namizədlərə tövsiyə kimi bütün vətəndaşların silahlandırılması və "ilk növbədə yeni inqilabi qayda-qanunu qorumaq üçün şəhərlərdə qırmızı fəhlə qvardiyası" yaradılması göstərilmişdir.⁵⁰

Bakı qarnizonu əsgər və matrosları arasında məqsədyönlü təbliğat işi aparan bolşeviklər 18 minlik qarnizonun böyük hissəsini öz tərəflərinə çəkməyə nail olmuşdular. Bakı Fəhlə və Əsgər Deputatları Sovetinin hərbi bölməsinin noyabrın 13-də keçirilən geniş iclasında Qırmızı qvardiyanın yaradılması barədə qətnamə qəbul edildi.

Hələ noyabrın 12-də bolşeviklərə sadıq hərbi hissələr yaratmaq üçün komandirlər dəyişdirilməyə başlandı.



Bakıda Ermənəkənd ərazisində aerodromda «Nyupor» təyyarələri. 1918-ci il, yay. MATM.

S.N.Martikyan, İ.Y.Qabişev, H.H.Sultanov və digərləri daxil oldular.⁵¹ Qırmızı qvardiyanın rayon qərargahları da yaranmaqda idi. Mərkəzi qərargah rayon qərargahlarının işini istiqamətləndirir, silahla təminat və təlim məsələləri ilə məşğul olurdu. Mərkəzi qərargaha tabe olan qırmızı qvardiyaçı dəstələr yerli sovetlərin səərəcamında idi. 1918-ci ilin yanvarına bir çox mədən və zavodlarda qırmızı qvardiya dəstələri yaradılmışdı. Qırmızı qvardiya köhnə ordunun ləğv olunub yenisi ilə əvəzlənmə prosesində ara mərhələ idi. Qvardiyanın strukturu belə idi: əsas döyüş vahidi olan onluqda 10 döyüşçü var idi. Dörd onluq 1 taqım, üç taqım 1 drujina, üç drujina 1 tabor təşkil edirdi. Taborun tərkibində əlavə hissələr olmaqla şəxsi heyətin sayı 500-600 nəfərə çatırdı.⁵²



42-düymü qaubitsa döyüş mövqeyində. Foto, 1918-i il. Artilleriya, rabitə və mühəndis qoşunları Hərbi-Tarix muzeyi (Sankt-Peterburq).

Yanvarın 16-da Komitənin sədri Q.N.Korqanov Qafqaz zəhmətkeşlərinə müraciət edərək onları Qırmızı Ordu sıralarına daxil olmağa çağırırdı. Çağırışda deyilirdi ki, sovet hakimiyyəti hələ hər yerdə qalib gəlməyib, əksinqilabi qüvvələr isə baş qaldırmaqdadırlar. Ona görə də tam bərabərlik və seçmək hüququ əsasında, hakimiyyətin demokratik təşkili ilə yeni sosialist ordusu yaradılmalıdır. Beynəlmiləlçi qoşunlar sosializmə sadıq olan fəhlə, əsgər, matros və kəndlilərdən ibarət olmalı, qoşunlarda yeni inqilabi intizam yaradılmalıdır. Q.N.Korqanov və onun müavini B.P.Şeboldayev "Sosialist ordusunun yaradılması barəsində Əsasnamə" tərtib etdilər. Eyni zamanda tərtib edilən "Qızıl ordu əsgərinin yaddaş kitabçası" da vacib əhəmiyyətə malik idi. Kitabçada qeyd edilirdi ki,

Dekabrın 12-də Bakıda Hərbi İnqilabi Komitə yaradıldı. Komitə şəhərdə qanun-qayda yaradılmasına cavabdeh idi. Dekabrın 16-da Bakı Sovetinin sədri S.Şaumyanın Qafqazın Fövqəladə Komissarı təyin edilməsi barədə RSFSR Xalq Komissarları Soveti qərar qəbul etdi.

Dekabrın 21-də qırmızı qvardiyanın yaradılması haqqında qərar qəbul edildi. 1917-ci ilin sonunda yaradılan mərkəzi büro 1918-ci il yanvarın əvvəllərində qırmızı qvardiyanın mərkəzi qərargahına çevrildi. Onun tərkibinə İ.P.Vasek,

1918-ci ilin yanvar ayının əvvəllərində Bakıdan keçən rus hərbiçilərinin tərkiləşdirilməsinə başlandı. Əgər əsgərlər sovet hissələrində xidmət etməyə razı deyildilərsə, silah alınmalı idi. Xüsusi komandirlər məktəbi yaradılmışdı.⁵³

RSFSR Xalq Komissarları Sovetinin 15 (28) yanvar 1918-ci il Fəhlə-Kəndli Qırmızı Ordusu və 29 yanvar (11 fevral) 1918-ci il Fəhlə-Kəndli Qırmızı Donanmasının yaradılması haqqında dekretlərini əsas tutaraq Qafqaz ordusu Hərbi İnqilabi Komitəsi ilk Qırmızı Ordu hissələrinin yaradılmasına başladı.

⁵⁰ Дарабади П.Г. Военные вопросы, с.97-99

⁵¹ Süleymanov M.S. Qafqaz İslam Ordusu, s.22-23.

⁵² Дарабади П.Г. Военные вопросы, с. 100.

⁵³ Токаржевский Е.А. Из истории, с.28-30.

beynəlmiləlçi qüvvə olan qırmızı qvardiya milliyyəti və dinindən asılı olmayaraq bütün yoxsulların müdafiəçisidir. Lakin əslində hissə komandirlərinin ermənilərdən təşkil edilməsi, toplanma və kadr məsələlərinə ermənilərin baxması hərbi hissələrə yalnız erməni və rusların yazılması ilə nəticələndi. Hətta bolşevik olan azərbaycanlıların müxtəlif bəhanələrlə orduya yazılmasının qarşısı alınır.

Martın əvvəllərinə qırmızı qvardiyanın hələ də mövcud olan bəzi hissələri ilə bərabər Bakı Soveti 7 min öz döyüşçüsü və ən azı 4 min daşnak döyüşçüsünə arxalana bilirdi.⁵⁴ Bakı Sovetinin qırmızı ordusunda əksəriyyəti erməni zabit və əsgərləri təşkil edirdi.

1918-ci ilin aprelində Qafqaz Qırmızı Ordusunun könüllü prinsiplər əsasında təşkili barəsində müraciət səsləndirildi. Aprelin 20-də Erməni Milli Şurasına tabe olan hissələrin Qırmızı Ordunun hissələrinə qatılması barədə razılaşma əldə edildi.

May ayında yeni hərbi hissələr yaratmaq məqsədi ilə hərbi səfərbərlik uzadıldı. May ayına ordunun 1-ci korpusu tam təşkil edilmişdi. Korpusun tərkibində 4 atıcı briqada, 6 topçu batareya, 3 pulemyot komandası və texniki hissələr var idi. Bu hissələrə "Bakı şəhərinin hava müdafiəsi aviadivizionu"na daxil olan 13 təyyarə də əlavə edilməlidir.⁵⁵

Mayın 16-da mədən-zavod komitələrinin konfransında çıxış edən S.Şaumyan deyirdi: "Özünün çoxsaylı düşmənlərindən qorunmaq üçün sovetlər real silahlı qüvvə yaratmalı idi. Bolşeviklərdən başqa heç bir digər partiya

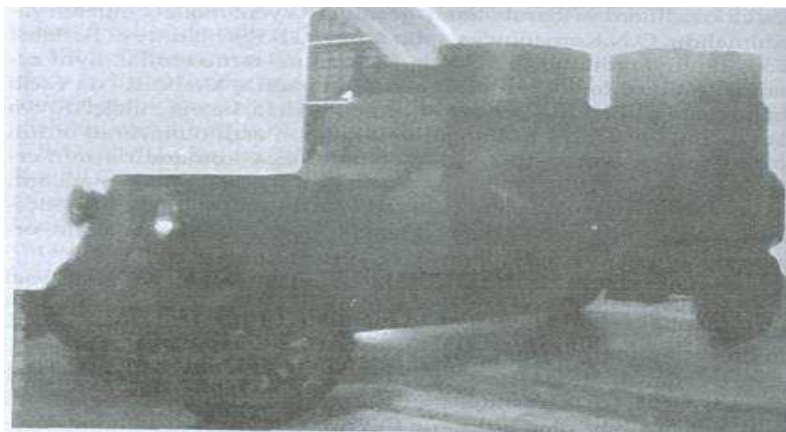

"Ostin-Putilov" zirehli avtomobili. Artilleriya, rabitə və mühəndis qoşunları Hərbi-Tarix muzeyi (Sankt-Peterburq).

sovet hakimiyyətinin dayaqlarının yaradılması barədə düşünmürdü". Bakı XKS-nin hərbi dəniz işləri üzrə xalq komissarı Q.N.Korqanov RSFSR XKS-nə göndərdiyi məruzədə qeyd edirdi ki, yaradılmış 19 batalyonun tərkibində 18 min döyüşçü var. Donanmanın gücləndirilməsi istiqamətində iş görülürdü. B.Şeboldayev Sovet Rusiyası hərbi dəniz işləri üzrə xalq komissarına göndərdiyi məktubda yazırdı: "Briqada və korpus qərargahlarının formalaşdırılması başa çatandan sonra komandir Qazarov, qərargah rəisi Avetisov və digərləri (siyasi baxışlarına görə daşnaklar) yürüşə başladılar. Dörd

briqadadan (12-13 min süngü) ibarət olan korpus, batalyonda 4 pulemyot olmaqla 3 səhra batareyası, 1 dağ və 1 mortir batareyaları, 3 süvari yüzlik və digər texniki qoşunlarla üç gün ərzində (10-undan 12-sinədək) Kürdəmir istiqamətində yürüşə başladı". Məktub müəllifi onu da əlavə edirdi ki, ordunun 60-70%-ni ermənilər təşkil edir.⁵⁶

Bakı Fəhlə, Əsgər və Matros deputatları Sovetinin icraiyyə komitəsinin 1918-ci il 24 may qərarı Bakı və ətraf rayonlarda "hərbi hazırlıq dərslərini mütləq və ümumi" elan etdi. İyun-iyulda elan edilən mükəlləfiyyətlər, çar ordusunun istifadədə və ehtiyatda olan mühəndis və texniki hissələrinin, zabit və əsgərlərin Qırmızı Orduya cəlb olunması kimi tədbirlər ordunun sayının artırılmasına yönəldilmişdi.

Moskvaya göndərilən teleqram və nümayəndələr cəbhədə vəziyyəti düzəltmək üçün Qafqaz Qırmızı Ordusuna 2-3 diviziya göndərilməsini xahiş edirdilər. Riyakarcasına qeyd edilirdi ki, onların gəlməsi "böyük əhəmiyyətə malik olacaq, çünki yerli əhali arasında rus diviziyalarına böyük rəğbət var". 1918-ci ilin may-avqust aylarında V.Lenin Bakı Sovetinə əlavə qüvvələrin təşkil edilib göndərilməsi ilə şəxsən məşğul olurdu.⁵⁷ Bakıya silah və sursatın göndərilməsini o, Moskvada olan Şimali Qafqaz hərbi dairəsinin büro rəisi M.K.Ter-Arutyunyansa tapşırırmışdı. M.K.Ter-Arutyunyans 1918-ci ilin iyul-avqust aylarında Şimali Qafqaz Hərbi Dairəsi qoşunlarının təminat bürosunun rəisi, Fəhlə-Kəndli Qırmızı Ordusunun döyüş təminatı üzrə Mərkəzi komissiyasının komissarı olaraq erməni-bolşevik hissələrini bütün lazım olanlarla təmin etmək üçün dəridən-qabıqdan çıxırdı.⁵⁸

Sentrokaspi Diktaturası qoşunların strukturunda elə bir dəyişiklik etmədi. Bakı Sovetinin qırmızı ordusu avqustun 26-da "Bakı və onun rayonlarının ordusu və donanması" adlandırıldı.

General Denstervil öz qeydlərində Qırmızı Ordunun "müdafiə üzrə 1-ci və 2-ci nümunəvi alayları"nın Bakı müdafiəçilərinə ünvanladığı müraciətlərin mətnlərini göstərir. Bu, kağız üzərində olsa da, taborların alaylar çərçivəsində birləşməsindən xəbər verir.⁵⁹

Polkovnik Keyvortdan avqustun 15-də aldığı raportu şərh edən general Denstervil qeyd edir ki, "adamlar hər birinin sayı 150 nəfərdən 500 nəfərədək olan 22 taborla cəmləşdiriliblər". Deməli, raporta əsasən, qoşunlar əsasən taborlar şəklində təşkil edilir və fəaliyyət göstərirdi. Həmin polkovnikin raportunda qeyd edilirdi ki, qoşunların sanitari vəziyyəti bərbaddır. Doğrudur, Qırmızı Ordunun erməni hissələrini təsvir edən fotoşəkillərdə tibb bacılarını

⁵⁴ Дарабади П.Г. Военные вопросы, с.106; Süleymanov M.S. Qafqaz İslam Ordusu, s.66.

⁵⁵ Директивы командования фронтов Красной армии. 1917-1922. Москва, 1971, т. 1, с.291; Дарабади П.Г. Военные вопросы, с.112.

⁵⁶ Дарабади П.Г. Военно - организационная деятельность Бакинской Коммуны. // Изв. АН АзССР, серия ИФП, 1978, № 3, 11-20.

⁵⁷ Большевики в борьбе за победу социалистической революции в Азербайджане. 1917-1918. Документы и материалы. Баку, 1957, с.83.

⁵⁸ Гражданская война. Энциклопедия, с.583.

⁵⁹ Денстервиль, с.97.

da görmək olar, lakin şəkillərin birinin arxasında tibb bacısının tibb işçisi deyil, "erməni gözəlçəsi" ("армянская красотка") kimi göstərilməsi bu "tibb bacıları"nın necə fəaliyyət göstərməsindən xəbər verir.⁶⁰

Sentrokaspi Diktaturasının çoxsaylı qoşunlarının az səmərə verdiyini görən general Denstervil keyfiyyət dəyişikliyinə nail olmaq üçün bir neçə struktur dəyişikliyi etməyə çalışdı. Denstervilin yazdığına görə, ingilislərin gəlişindən sonra "hər yerli taborə və ya batareyaya bizim (ingilis) zabiti təhkim olunmuşdu ki, bu ordu vahidinin döyüş qabiliyyəti qaldırılsın". Avqustun sonlarında general yeni təşəbbüs irəli sürdü: hər birində bir ingilis və üç yerli tabor olan briqadalar təşkil etmək. İngilis rəhbərliyi altında olan bu briqadalar daha yaxşı vuruşmalı idi. Generalın yazdığına görə, diktaturanın hərbi naziri, qoşunların komandanı, beş diktator və Erməni Milli Şurası bu təkliflə razı idilər, lakin "Bakıda sözlə iş arasında elə böyük məsafə var idi ki", təklif icra olunmadı.

General Denstervil öz qeydlərində təəssüflə yazırdı: "Bizə ən çox lazım olan və bizim nail ola bilmədiyimiz bir şey varsa, o da əsl nizami qoşunlardan ibarət dəstənin yaradılmasıdır".⁶¹

Avqustun 27-nə planlaşdırılan irimiqyaslı əkshücumun planı göstərir ki, döyüşdə hərbi hissələr əlahiddə tabor və hətta bölüklər şəklində iştirak edirdi (alayların tərkibində olmasına baxmayaraq). Zirehli avtomobillər də hansısa bir vahid şəklində (misal üçün, zirehli avtomobillər taqımı) birləşdirilməmişdi. Siyahıya əsasən müəyyən olunur ki, müdafiə mövqelərində dayanan qoşunlardan başqa bu qüvvələr də hücumda iştirak etməli olublar: bir piyada alayı (8 bölük tərkibində), 7 piyada tabor (14 bölük tərkibində), 37 piyada bölüyü, bir süvari bölüyü, 3 zirehli avtomobil.

Sentyabrın 14-də Sentrokaspi Diktaturasının məğlub olmasına qədər onun qoşunlarında struktur dəyişikliyi baş vermədi.

3.3. Bakı Sovetinin Qırmızı Ordusu və Sentrokaspi Diktaturası ordusunda erməni hərbi hissələri

Rusiya imperiyası Osmanlı dövlətinə 1914-cü il oktyabrın 20-də müharibə elan etmişdi. Hələ 1914-cü il sentyabrın 17-də imperator II Nikolay ermənilərə müraciət imzalamışdı: "Ermənilər, beş əsrlik zülmədən sonra... azadlıq saati gəlmişdir. Ermənilər! Çarın himayəsi altında öz qan qardaşlarımızla birləşərək siz nəhayət ki, azadlıq və ədalətin şirinliyini dadacaqsız". 1914-cü ilin noyabrında Tiflisdə olan II Nikolay erməni katolikosu Gevorku qəbul



edərək xüsusi vurğulamışdı ki, "erməni məsələsi müharibə bitəndən sonra, sülh danışıqları gedən zaman ermənilərin gözlədikləri kimi həll olunacaq".⁶²

"Daşnaksutyun" partiyası imperatora müraciətində açıqca vurğulayırdı: "Rus bayrağı Bosfor və Dardaneldə qoy azad dalğalansın. Böyük hökmdar, qoy Sizin iradənlə Türkiyə əsarətində olan xalqlar azadlığa qovuşsunlar". Çap edilən vəərəqələr aşağıdakı sözlərlə bitirdi: "Yaşasın böyük Rusiya! Yaşasın əziz Fransa! Yaşasın rus Ermənistanı! "Qnçak" partiyasının 1914-cü ilin payızında dərc edilmiş müraciətində deyilirdi: "Qnçak" sosial-demokratik komitəsi müharibə və inqilab şeyurlarını çalır ki, osmanlıları qan içində boğsun".⁶³ Beləliklə, hələ Osmanlı dövləti müharibəyə qoşulmadığı dövrdə Rusiya ermənilər vasitəsi ilə ona qarşı mübarizə aparacağını açıq-aşkar vurğulayırdı. Ermənilər bunun əvəzində iddialı olduqları torpaqlara üyü çıxacaqlarına ümid edirdilər. "Daşnaksutyun" partiyasının liderlərindən olan Aram Turabyan yazırdı: "Bizim yerimiz əvvəlcə bizim dostlarımız Rusiya, Fransa və İngiltərə tərəfindən təsdiqlənməlidir".

"Daşnaksutyun" partiyasının liderlərindən biri, 1918-1920-ci illərdə Ermənistan Respublikasının rəhbərliyində olmuş Ovanes Kaçaznuni XX əsrin 20-ci illərində mühacirətdə yazdığı kitabında xatırlayırdı: "1914-cü ilin payızında, Türkiyə hələ müharibəyə qatılmayanda Zaqafqaziyada böyük səs-küy və böyük enerji ilə könüllü drujinalar təşkil edilməyə başlanmışdı... 1914-cü ilin payızında erməni könüllü dəstələri təşkil edildi və onlar türklərə qarşı çıxdılar, çünki başqa cür mümkün deyildi. Bu, erməni xalqının beyninə yeridilən psixologiyanın təbii və qaçılmaz nəticəsi idi".⁶⁴

⁶⁰ Файгл Эрих. Правда о терроре. Армянский терроризм - истоки и причины. Баку, 2000, с. 106.

⁶¹ Денстеровил, с.82.

⁶² Наджафов Б. Лицо врага, с.318.

⁶³ Файгл Эрих, с.44.

⁶⁴ Наджафов Б. Лицо врага, с.318.

Osmanlı dövləti ermənilərin törədə biləcəyi təhlükəni əvvəlcədən görmədi. Ölkənin digər vətəndaşları kimi onları da hərbi xidmətə çağırır, silah verir, döyüş mövqelərini etibar edirdi. Çox keçmədi ki, bunun nə qədər səhv olduğu üzə çıxdı. Ermənilər türk ordusu sıralarından fərarilik edir, düşməne kəşfiyyat xarakterli məlumatlar ötürürdülər. Osmanlı ordusunun Sarıqamış məğlubiyyəti onların əl-qolunu açdı. 1915-ci ilin aprelində Sivas qubernatoru teleqramda göstərirdi ki, türk ordusu sıralarında olan 80 min silahlı ermənidən 15 mini silahla birlikdə düşmənin tərəfinə keçib. Tədqiqatçı Jorj Malevil qeyd edirdi ki, "Türkiyə parlamentinin Ərzurumdan olan deputatı



Erməni silahlı dəstələrindən biri. Osmanlı mənbələri. N. Qəhrəmanovun materiallarından.

Qarro Pasdermacyan III Osmanlı Ordusunun bütün erməni zabıt və əsgərləri ilə Rusiya tərəfinə keçdi. Sonra onlar yenə qayıtdılar, kəndləri yandırmğa başladılar əllərinə keçən bütün dinc müsəlmanları qırdılar." İngilis tarixçisi K Prays göstərir ki, Türkiyə hökuməti yerdə qalanları cəbhə hissələrindən çıxardaraq mühəndis qoşunlarına yazdı, lakin tezliklə məlum oldu ki, onlar da xəyanət etmək üçün fürsəti əldən buraxmırlar.⁶⁵

Bunun ardınca Rusiya hökumətinin himayəsi ilə erməni hərbi hissələrinin yaradılmasına başlandı. Bunun üçün 1905-1907-ci illərdə Azərbaycan ərazisində müsəlmanların soyqırımlarını həyata keçirən, polis axtarışında elan edilən, əslində isə elə çar polisinin mühafizəsi ilə Rusiyanın müxtəlif şəhərlərində yaşayan terrorçu dəstə başçıları kölgədən çıxıb hərbi hissə komandirlərinə çevrildilər. Hərbi rütbə və vəzifələr alaraq Rusiya ordusunun ştatlarına salınan bu quldurlardan bir şey tələb olunurdu: erməni başkəsənlərindən dəstələr toplamaq və bu dəstələr vasitəsilə Osmanlı ordusu arxasında yaşayan erməni əhalisinin qiyamlarını və müsəlman əhalisinin əraziləri tərk etməsini təmin etmək.

Beləliklə, müharibə ermənilərə nadir imkan yaratdı: çar hökuməti hesabına toparlanmaq, təşkilatlanmaq, silahlanmaq, hərbi kadrlara malik olmaq. Qısa müddət ərzində yaradılan 1000-1200 nəfərlik dəstələr (sənədlərdə erməni drujinaları adı ilə göstərilirdi) Osmanlı dövlətinin ərazisinə İrandan keçirdi (müharibə başlanan kimi Rusiya qoşunları şimali İrana yeridilmişdi). Sonralar Fransa ordusu tərkibində Erməni legionu adlı hərbi hissə yaradılmış və Kilikiyada istifadə edilmişdi. Lakin bu dəstənin törətdiyi vəhşiliklər fransızları onu ləğv et-məyə məcbur etdi. Müharibə genişləndikcə çar hökuməti erməni hərbi hissələri üçün ehtiyat qüvvə hazırlamaq məqsədiylə Cənubi Qafqazda ehtiyat tabor və alaylar yaradır, onları silahlandırır, təlimlər keçirirdi. N.Korsun qeyd edirdi ki, Sarıqamış əməliyyatları zamanı Cənubi Qafqazın "demək olar ki, bütün erməni əhalisinə silahlar paylanmışdı, Zaqafqaziyyəyə türk qoşunlarının soxulması təhlükəsi aradan qaldırılanda belə silahların paylanması davam edirdi".⁶⁶



Erməni qəzetində «qəhrəman» erməni quldurunun təsviri. N. Qəhrəmanovun materiallarından.

erməni drujinaları öz qərar-gahlarını yaratmışdılar, qərgahə göndərilən məktub və bağlamaların ünvanı belə göstərilirdi: "Tiflis, Baş erməni qərgahı, Xatisova (şəhər başçısı)". Yalnız Rusiya ordusunun yeni yaradılan hissələrində silah çatışmazlığı problemi özünü büruzə verəndə ermənilərə müasir Mosin tüfənglərinin paylanması dayandırıldı, lakin Arisaka və Berdana tüfəngləri imkan yaranan kimi yenə paylanırdı.⁶⁷

Erməni drujinaları öz "qəhrəmanlıqlarını" dinc əhali ilə "döyüşlərdə" gös-tərir, nizami hissələrlə üzləşdikdə isə qaçmağa başlayırdılar. Rusiya Qafqaz ordusu qərgahının məlumatlarının birində göstərilir: hərbi mükəlləfiyyətli və hərbi xidmətə çağırılmış ermənilər arasında fərarilik, xəstəliklərin simulyasiya edilməsi, özünə xətər yetirmə və hətta türk ordusu tərəfinə keçmə halları müşayiət olunur". Rusiya hökumətinin etimadını itirməkdən qorxan erməni liderləri yeni-yeni könüllüləri cəlb etməklə bunun qarşısını almağa çalışırdılar. Rus hərbi raportlarının birində qeyd edilirdi: "Bizim hər bir nizami zabitimiz təkcə drujinniklərin deyil, onların rəhbərlərinin də arasında hərbi intizamın pozulması, aralarında ədavət, özünü öymə, qorxaqlıq, oğurluq, talançılıq hallarının və nəhayət, onların tərəfimizdən tutulmuş türk vilayətləri, bəzən isə Qafqazda da dinc müsəlman əhali üzərində zorakılıqlar törətməsinin şahidi olumuşdur".

⁶⁵ Файгл Эрих, с.50.

⁶⁶ Корсун Н.Г. Кавказский фронт Первой Мировой войны. Москва, 2004, с.406.

⁶⁷ Корсун. Кавказский фронт, с.407.

Qafqaz ordusunun arxa cəbhə idarələrində əksər intendant (təminat) məsələləri ilə ermənilər məşğul olurdular. Ordunun Van dəstəsinin komandiri general-mayor Voronsov qeyd edirdi: "Buradakı təşkilatlar bütünlüklə ermənilərin əlindədir. Yaradılmış xeyriyyə təşkilatlarında da ermənilər çoxluq təşkil edir və parazitlik, ikiüzlülük, yaltaqlıq, dövlət pullarını mənimsəməklə hətta rus zabitlərinin də nifrətini qazanırlar".⁶⁸ Bunu xarici müşahidəçilər də qeyd edirdi. Məsələn, Amerika Xeyriyyə Komitəsinin (ABS) nümayəndəsi doktor Brot yazır-dı:



Erməni silahlı dəstələrindən biri. Osmanlı mənbələri, N.Ğəhrəmanovun materiallarından.

"Qarakilsə və Dilican rayonlarında mən beş aydır işləyirəm, bu dövrdə cəmi 6 dürüst erməniyə rast gəlmişəm, qalanları ya etibarsız, ya da dövlət pullarını mənimsəyəndirlər, ümumiyyətlə, mənəvi baxımdan çirkəbə batmış insanlardır; Amerika-Xeyriyyə Komitəsindən pul alanlar, Komitədə işləyənlər də yalançıdırlar."⁶⁹

Rusiya ordusu irəlilədikcə erməni hərbi dəstələri türk-müsəlman kəndlərini yandırır, əhalini məhv edirdilər. Bir yandan da osmanlı ordusu arxasında yerləşən erməni əhalisi ordu hissələrinin azlığını görəndə kimi qiyamlar qaldırır, rus ordusunun

Türkiyə torpaqlarına yolunu açırdılar. 1915-ci ildə Van, Zeytun, Bitlis, Muş qırğınları törədən ermənilər 1916-cı ildə Ərzurum, Muş, Ərzincan, Trabzon, Oqnotda eyni qırğınları törətmişdilər. Nəticədə 1914-cü ildə bölgədə 2-3 mln. müsəlman yaşayırdısa, müharibədən sonra onların sayı 600 minə düşmüşdü. Ermənilərin törətdikləri vəhşiliklər hətta onları himayə edən Rusiya ordusunun zabitlərini də dəhşətə gətirmişdi.⁷⁰ Rus ordusunun polkovniki Doluxanov yazırdı ki, Ərzurumda olanda "rus zabitlərinin ermənilərə nifrəti" onu heyrətləndirdi.

1915-ci ilin sonunda ermənipərəst siyasəti ilə seçilən Qafqaz canişini qraf Voronsov-Daşkov vəzifədən kənarlaşdırılmış, onun yerinə böyük knyaz Nikolay Nikolayeviç göndərilmişdi. Lakin Rusiyanın erməniləri dəstəkləyən siyasəti dəyişmədi.

1915-ci il fevralın 15-19-da Tiflisdə "Daşnaksutyun" partiyasının IX qurultayı keçirildi. Bu qurultayda "Erməni drujinalarının fəaliyyəti və onun gələcək istiqaməti" mövzusunda məruzə ilə general Andranik çıxış etdi. O, erməni drujinalarının saylarının artırılması, onların vahid mərkəzdə birləşdirilməsi, yeni silah və sursatla təmin edilməsi məsələsini qaldırdı. Rusiya Dövlət Dumasının deputatı Papacanov dərhal çıxış edərək bildirdi ki, rus hökuməti tərəfindən erməni drujinalarının sayının artırılması müsbət həll edilib və bu xəbər alqışlara səbəb oldu.

1916-cı il mayın 10-da Petroqradda erməni komitələrinin "Ümummilliy erməni qurultayı" adını almış birgə qurultayı keçirildi.⁷¹ Qurultayda əsas məqsəd xeyriyyə cəmiyyətlərinin yaradılması olsa da, "müharibə bitdikdən sonra ermənilərin taktika və fəaliyyətinə dair siyasi xarakterli məsələlər" müzakirə edilirdi. Rusiya hökuməti onları dəstəkləyirdi. Qafqazda erməni qaçqınlarının kömək edən komitə yaradılmış və ona mənsəcə erməni olan general-mayor Tamaşev rəhbər təyin edilmişdi.



1914-cü ildə Parisdə nəşr olunmuş erməni «Gnçak» qəzetində I Dünya müharibəsində türklərin məhvina çağırışı. E.Fayqlın materiallarından.

Ermənilərin törətdikləri Van qiyamından sonra türk ordusu həlledici hücumla keçdi. Dinc erməni əhalisi cəbhə xəttindən uzaq ərazilərə köçürülməyə başlandı, özlərini "erməni xalqının müdafiəçiləri" adlandıran, təbliğat vərəqələrində "erməni xalqının milli qəhrəmanları" kimi göstərilən erməni drujinaları geri çəkilən rus ordusu ilə bərabər Qafqaz sərhədlərinə doğru keçdilər. Erməni müəllifi Ovannesyan yazırdı ki, "200 mindən artıq qaçqın geri çəkilən rus ordusu ilə bərabər Zaqafqaziyaya gedirdi". Rusiya hökuməti tərəfindən Qars vilayətində (1877-1878-ci illər müharibəsindən sonra Qars Rusiya imperiyasının tərkibinə qatılmışdı) yerləşdirilmiş ermənilər yerli müsəlman əhalini, o cümlədən burada yaşayan azərbaycanlıları qırmağa başladılar. Rus rəsmilərinin gözləri qarşısında törədilmiş bu cinayətlərə görə erməni quldurları cəzalandırılmadı. Bundan narazı olan Azərbaycan ziyalılarından Əlimərdan bəy Topçubaşov, Ağabala Quliyev, İrəvan və Yelizavetpol quberniyalarının müsəlman ziyalıları və digərləri Qafqaz ordusunun

komandan müavini general Mışlayevskinin qəbulunda olmuş, "ermənilər tərəfindən törədilən qanlı qırğınlardan müsəlmanları qorumağı və qətlə yetirilən tatar (azərbaycanlı) ailələrinin xeyrinə pul yığmağa icazə verməyi" xahiş etmişdilər. Qırğınlarla son qoyulsa da, onların səbəbkarları və icraçıları nəinki cəzalandırılmadı, heç Rusiya ordusu ştatlarından da kənarlaşdırılmadı.⁷²

Tarixi mənbələr müharibə dövründə formalaşdırılmış erməni hərbi hissələrinin sayını və strukturunu da müəyyən etməyə imkan verir.

Erməni Milli Deleqasiyasının prezidenti Poqos Nübar 1917-ci il dekabrın 1-də Sena deputatı Alber Tomasa məktubunda yazırdı: "Ermənilərə öz doğma torpaqlarını müdafiə etmək üçün rus ordusunun müxtəlif cəbhələrdə

⁶⁸ Наджафов Б. Лицо врага, с.328.

⁶⁹ Yənə oğada, с.329.

⁷⁰ Наджафов Б. Лицо врага, с.335.

⁷¹ Гурко-Кряжин В. Армянский вопрос. Баку, 1990, с. 10-11.

⁷² Файгл Эрих, с.47.

səpələnməmiş 150 000 erməni əsgərini Qafqazda toplamaq lazımdır. Kerenski hökuməti bizim müraciətə cavab olaraq toplanmış üçün göstəriş verib, hal-hazırda burada 35 000 erməni əsgəri toplanıb. Tanınmış komandir Andranikin əmri ilə erməni könüllüləri onlara birləşdirildi... Bizə məlumdur ki, rus əsgərləri öz silahlarını satırlar və bu silahları çoxlu sayda tatar (azərbaycanlılar - A.Y., Ə.S.) alır, bu isə böyük təhlükədir. Qafqazda 6-7 milyon tatar türklərin gəlişini gözləyir ki, erməniləri qırsınlar və Qafqazı Rusiyadan ayırsınlar". Sonra o izah edirdi ki, toplanmış 35 min nizamli erməni əsgərinə 30 mindən 50 minədək könüllü birləşə bilər.⁷³



Erməni silahlı dəstələrindən biri. Osmanlı mənbələri. E.Fayqlın materiallarından.

Erməni Sosialist Partiyasının 1918-ci il sentyabr memorandumunda qeyd edilirdi: "Hələ inqilabdan əvvəl 160 min erməni rus ordusu tərkibində Qalisiya, Bukovina və Şərqi Prussiyada vuruşub. Bundan başqa, 20 min erməni könüllüsü Qafqaz Cəbhəsində milli qəhrəman Andranik və onun qəhrəman yoldaşları Vartan, Dro, Amazasp, Sepu, Murad, Aşot, Aram, Ruben və digərlərinin rəhbərliyi ilə döyüşüb, hamısı ali komandanlıq tərəfindən təltif edilib. 800-1000 erməni könüllüsü Rusiya ordusuna yazılıb və müxtəlif cəbhələrdə

vuruşub. Bu gün Fransa hərbi xidmətində bir neçə batalyon erməni könüllüsü var ki, onlar Fələstin və Suriyada vuruşurlar".⁷⁴

30 noyabr 1918-ci ildə Erməni Milli Deleqasiyasının adından onun prezidenti Poqos Nubar yazırdı ki, Fransa, Fələstin və Suriyada çoxlu sayda erməni vuruşmuş, onlardan başqa rus ordusu tərkibində 15 min erməni hərbi və 4000 könüllü Andranik və Nazarbekovun rəhbərliyi ilə "erməni vilayətlərinin bir qisminin azad edilməsinə nail olmuşdular".

"1914-1918-ci il müharibəsi zamanı rus qoşunları Qafqaz cəbhəsini tərk edəndən sonra Qafqaz ermənilərinin rolu" adlı xatirələrin müəllifi kapitan Yegizarov göstərir ki, 1917-ci ilin sonunda Petroqradda Erməni Milli Komitəsi yaradıldı.⁷⁵ Ermənilər Türkiyəyə qarşı müharibədə fəal iştirak etmək qərarına gəldilər. "Hökumət (Rusiya hökuməti nəzərdə tutulur - A.Y., Ə.S) erməni milli qoşunlarının formalaşdırılmasına razılığını bildirdi. 1914-cü ilin sentyabrında milli qəhrəmanlar Andranik, Dro, Amazasp (Hamazasp) və Kenin (Keri) başçılığı ilə 4 dəstə yaradıldı. Hər dəstədə 1000-1200 könüllü var idi. Erməni Milli İdarəsi bu qoşunların təşkili və təminatını həyata keçirirdi. Ehtiyat alay İrəvanda idi. Bundan başqa, ermənilər Qafqazdakı rus qoşunlarına yazılırdılar. 1916-cı ilin yayında rus ordusunun nizamli hissələri kimi qəbul olunan 6 dəstə atıcı batalyona çevrildi və bunlardan briqada təşkil edildi".⁷⁶



A.Turabyanın 1917-ci ildə Marselda çap edilmiş «Erməni könüllüləri fransız hərbi xidmətində» kitabının üz qabığı. E.Fayqlın materiallarından.

Beləliklə, tam əminliklə söyləmək olar ki, 1917-ci ilin sonlarında Cənubi Qafqazda 6 atıcı tabordan (batalyondan) ibarət erməni atıcı briqadası mövcud olmuş, ondan başqa ehtiyat erməni taborları təşkil edilmişdir. Pərakəndə halda erməni partiyalarının sərəncamında olan dəstələr də mövcud idi ki, onların sayca çoxluğu və yaxşı silahlanması tələb olunan halda yeni hərbi hissələr yaratmağa imkan verirdi.

Azərbaycan tarixşünaslığında XX əsrin inqilabi hadisələri zamanı ermənilərin anti-azərbaycan siyasəti işıqlandırılarkən Petroqradda erməni lobbisinin hərbi fəaliyyəti kölgədə qalır. Hesab edirik, aşağıdakı faktlar bu məqamın daha ətraflı öyrənilməsinin vacibliyini sübut edəcək.

İmperiyanın parçalanmasını və ordunun dağılmasını görəndən sonra Rusiyadakı erməni lobbisi 1917-ci ilin əvvəllərində geniş miqyaslı fəaliyyətə keçir. I Dünya müharibəsindəki döyüşlərdə elə də böyük məharət göstərməmiş və 1916-cı ilin noyabr ayında 8-ci Türkünstan atıcı alayının komandiri təyin edilən polkovnik Akop Baqratuni müxtəlif vasitələrlə irəli çəkilməyə başlayır.⁷⁷ 1917-ci ilin mayında Petroqradda ümumrusiya zabitlər qurultayının üzvü seçilən Baqratuni iyunda Baş Qərargaha keçirilir, iyulda Petroqradda hərbi dairəsinin qərargah rəisi təyin edilir, avqustda general-mayor rütbəsi alır və Baş Qərargahın tərkibinə daxil edilir. Akademik Qrant Avetisyan yazırdı ki, dövrün erməni liderləri Baqratunini "sadiq erməni, təcrübəli sərkərdə və Müvəqqəti hökumətin üzvləri ilə yaxşı münasibətlər yaratmış qabiliyyətli hərbi-siyasi xadim" hesab edirdilər.⁷⁸ Hələ 1917-ci ilin

⁷³ Файгл Эрих, с.48

⁷⁴ Файгл Эрих, с.48, 93.

⁷⁵ Файгл Эрих, с.49.

⁷⁶ Файгл Эрих, с.49.

⁷⁷ Октябрьское вооруженное восстание в Петрограде. Документы и материалы, Л. 1957, с.405.

⁷⁸ Аветисян Г. Генерал Акоп Багратуни (1879-1943)// «Армянское воинство» İNTERNET səhifəsində bu və digər erməni hərbiçiləri barəsində verilən materiallarda bəşəriyyətin ən möhtəşəm sərkərdələrinin erməni olması fikri yeridilir. Sən demə, nəinki türk dünyasının Çingiz xan, Teymur kimi sərkərdələri, heç Avropanın Makedoniyalı İskəndər, Sezar kimi sərkərdələri də erməni «sərkərdələri» qədər möhtəşəm olmamışdılar.

mayında general-mayor L.T.Tiqranyan, podpolkovniklər N.A.Məlik- Parsacanyan, İ.T.Taqranyan Erməni komitəsi nəzdində erməni hərbi komossiyasını yaratdılar. Komitənin tapşırığına əsasən, Müvəqqəti hökuməti inandırmaq lazım idi ki, "cəbhənin dağılmasından ehtiyat edən ermənilər öz milli korpuslarını yaratmağa çalışırlar ki, türklərlə son mübarizəyə qalxmaq üçün onun ətrafında birləşsinlər". Petroqrada və Tiflis erməni təşkilatlarının çoxsaylı xahişlərinə, Baqratununin səylərinə cavab olaraq Müvəqqəti hökumətin sədri və hərbi nazir A.F.Kerenski belə



Que les Arméniens, dès le début de la guerre, ont été des belligérants de facto.
Musa dağıda erməni legionu döyüşçülərinin hərbi düşərgəsi. 1915-ci il. Foto. E.Fayqlın materiallarından.

qətnamə imzaladı: "Erməni atıcı taboqlarının alaylara çevrilməsi və onlardan diviziyaların təşkil edilməsinin yubadılmamasını təsdiq edirəm".⁷⁹ Avqustun 4-də L.Tiqranyan və A.Baqratuni hərbi nazirin köməkçisi B.Savinkova erməni korpusunun yaradılması layihəsini təqdim etdilər. Maraqlıdır ki, "Eserlərin döyüş təşkilatı" terrorist qrupunun lideri B.Savinkov hər zaman "Daşnaksutyun" partiyası ilə sıx əlaqədə olmuşdur.

Daşnak liderlərindən olan və Türkiyə torpaqlarında "Qərbi Ermənistan" yaratmağa çalışan Y.X.Zavriyan Tiflisdə erməni hərbi

komissarı vəzifəsinin yaradılmasını təklif etdi. Müvəqqəti hökumət belə vəzifəni yaratdı və Erməni Milli Şurası A.Baqratunini bu vəzifəyə seçdi.⁸⁰ A.Baqratuni L.Tiqranyan, N.Məlik-Parsacanyan, M.Ter-Poqosyan, İ.Axverdyan, Bozoyan və digər erməni zabitlərindən ibarət Hərbi Şura təşkil etdi və onun sədri oldu. Erməni hərbi komissarı cəbhələrə səpələnmiş erməniləri siyahıya alıb (hesablamalar nəticəsində 120 min erməni zabit və əsgəri qeydə alındı), onlardan ən azı 40 min nəfəri Qaf-qazda yerləşdirməyi planlaşdırdı.

Sonralar general-mayor Kulebyakin yazırdı ki, erməni korpusunu yaratmaq üçün Baqratuni və onu dəstəkləyənlər Petroqradaın ən yüksək hərbi dairələrinə təsir edirdilər. 1917-ci il oktyabrın 23-də Baqratuni Petroqradaın hərbi dairəsinin komandanı təyin edildi.⁸¹ Rusiyada inqilabın qarşısını almaqdan çox erməni məsələlərinin həlli barəsində düşünən Baqratuni ona tabe edilmiş qoşunları idarə edə



Aralıq dənizinin sahillərində qəddarlığı ilə ad çıxarmış erməni legionunun Süveyş kanalı yaxınlığında fransız təlimatçıları tərəfindən hazırlanması. 1915-ci il. E.Fayqlın materiallarından.

və Müvəqqəti hökuməti qoruya bilmədi. Bolşeviklər Müvəqqəti hökuməti devirəndə Qış sarayından qaçmağa cəhd göstərən Baqratuni həbs edildi. Çar ordusunun generallarına divan tutan bolşeviklər nədənsə erməni generalına rəhmli oldular. Petroqradaın hərbi dairəsinin bolşeviklər tərəfindən təyin edilmiş yeni komandanı Antonov Baqratunini həbsdən buraxdı, vəzifəsindən azad etdi və "Baş qərargahın sərenamına" göndərirdi.⁸²

Əksinqilabçılara qarşı qüvvələrini toplayan, az qala hər tüfəngi, tapançanı siyahıya alan bolşeviklərin gözü qarşısında Petroqradaın hərbi anbarlarından erməni korpusu üçün silah və sursat seçilməyə

başlandı.

1917-ci il noyabrın 8-də II Ümumrusiya Sovetlər qurultayı Sülh haqqında Dekret qəbul etdi və çar hökumətinin Antanta ölkələri ilə imzaladığı gizli müqavilələr dərc edildi. Sənədləri tamamlayan xəritələrin çapı sensasiyalara səbəb oldu, ermənilər çox böyük təəccüblə gördülər ki, müharibədən sonrakı vəziyyəti nəzərdə tutan xəritələrdə nə "ermənilər", nə də "Ermənistan" sözü yoxdur. Çar hökuməti ermənilərdən müharibədə istifadə edir, vədlər verir, lakin erməni dövləti yaratmağa tələsmirdi. Təbii ki, çar hökumətinin etdiyi yaxşılıqları unudan ermənilər siyasi istiqaməti dəyişərək bolşevik qüvvələri ilə birləşməyə meylli oldular.

1917-ci ilin sonlarında general Donskoy Rusiya-Osmanlı sərhədinin mühafizəsi üçün erməni və gürcü korpuslarından istifadə etmək planını tərtib edəndə, 30 min erməni və 12 min gürcü döyüşçüsünün olduğunu nəzərə almışdı.⁸³

Baqratuni və onun zabitlərinin anbarlardan seçdikləri silahlar, o cümlədən bir neçə zirehli qatar, bir sanitar qatarı və avtomobillər dekabrın 15-dən başlayaraq Qafqaza, erməni korpusunun ünvanına göndərildi. Əvvəllər korpus hissələrinin Tiflisdə yaradılması planlaşdırılsa da, tədricən dislokasiya yeri kimi Bakıya üstünlük verilməyə

⁷⁹ Аветисян Г. Генерал Акоп Багратуни (1879 - 1943)// «Армянское воинство» İNTERNET səhifəsi.

⁸⁰ Аветисян Г. Генерал Акоп Багратуни (1879 - 1943)// «Армянское воинство» İNTERNET səhifəsi.

⁸¹ Октябрьское вооруженное восстание в Петрограде. Документы и материалы. Ленинград, 1957, с.405.

⁸² Рябинский К. Революция 1917 года. Москва, 1976. Хроника событий. Т. 5, с.151-152, 160, 175.

⁸³ Qasımlı M. Bolşevik Rusiyasının Güney Qafqaz siyasəti// Azərbaycan Xalq Cümhuriyyəti və Qafqaz İslam Ordusu toplusu, s.99.

başlandı. Bakının strateji mövqeyi, limanı, dəmiryol stansiyası, neft mədənləri ələ keçirilərdisə, bütün regionda hərbi-siyasi vəziyyətə nəzarət imkanı yaradılmış olardı. Fevralın 6-da Bakıya general-mayor T S Baqramyan, martın 7-də isə general-mayor A.Baqratuni gəldilər. Nədənə hər yerdə əksinqilabla mübarizə aparacağını bəyan edən, Bakıya gəlmiş azərbaycanlı general-mayor Talışinski çar generalı adı ilə həbs edən Bakı Sovetinin rəhbərləri erməni generallarının Bakıya gəlişinə, qoşun hissələri toplamasına barmaqarası baxırdılar. Bu məsələyə sonralar general-mayor Denstervil cavab vermişdir: "Unutmaq lazım deyil ki, Bakı bolşeviklərinin lideri Şaumyan özü erməni idi".⁸⁴ Bakıda azərbaycanlıların soyqırımında iştirak etmiş erməni korpusunun rəhbərliyi Bakı-Gəncə (Yelizavetpol) və Gəncə-Tiflis dəmir yolunu təmizləmək və erməni korpusunu ehtiyat qüvvə ilə təmin etmək üçün bir neçə zirehli qatardan ibarət dəmiryol dəstəsi yaratdı. Lakin qərbə doğru yollar Müsəlman Korpusunun qüvvələri tərəfindən bağlanmışdı. Belə şəraitdə erməni korpusunun generalları bolşeviklərin hakimiyyətini tanıdılar və öz qüvvələrini onların sərəncamına verdilər.

Erməni-bolşevik "mənəbbətinin" yuxarıda göstərilən səbəblərdən başqa bir səbəbi də var idi. 1918-ci il yanvarın 13-də Lenin və Stalinin imzası ilə gələcəkdə Ermənistan dövlətinin yaradılması və erməni hökumətinin



Axalsixdə erməni quldur dəstəsi, 1917-ci il. Dəstə isti paltar, silahlar, nəqliyyat vasitələri ilə tam təmin edilib. E.Fayqın materiallarından.

formalaşdırılması barədə vədlər nə qədər uzaq olsa da, konkret vəd idi və bolşeviklərə ermənilərin dəstəyini təmin etdi. 1918-ci ilin yanvarında RSFSR Millətlərlə İş üzrə Xalq Komissarlığında erməni komitəsi təşkil edildi (nə gürcü, nə də Azərbaycan komitəsi yaradılmamışdı).

Klemanso və Fransanın Londondakı səfiri Pol Kambona ünvanladığı 31 yanvar 1918-ci il tarixli məktublarında Fransanın xarici işlər naziri Stefan Pişon qeyd edirdi ki, ermənilər öz qoşunları üçün çoxlu pul yığıblar və

"ermənilərin Rusiyadakı rəhbəri Andranik Tiflisdə onların korpusuna başçılıq edir".⁸⁵

Erməni hərbi hissələri Qərbi Azərbaycanda cəmləşməklə bərabər Bakıda da təşkil edilməyə başlandı. 1918-ci ilin yaz-yay aylarında erməni hərbi dəstələrinin Azərbaycan ərazisində törətdikləri qırğınlar göstərdi ki, onları bolşeviklərlə birləşməyə sövq edən səbəb azərbaycanlıları fiziki cəhətdən məhv etməkdir. Onların rəhbərləri də bunu inkar etmirdilər. Məsəl üçün, Qubaya bolşevik cəza dəstəsinin başında gələn Amazasp demişdi: "Mən erməni xalqının qəhrəmanı və onun maraqlarının müdafiəçisiyəm... Mən qayda-qanun yaratmaq, və ya sovet hakimiyyətini qurmaq üçün gəlməmişəm. Mənə əmr ediblər Xəzər dənizi sahillərindən Şahdağa qədər ərazidə bütün müsəlmanları məhv eləyim".⁸⁶ Sonralar erməni vəhşiliklərini araşdırmaq üçün yaradılan fəvqəladə istintaq komissiyasının sədri A.Novaski yazırdı: "Müəyyən edilib ki, Amazaspın dəstəsi Quba qəzasında 122 müsəlman kəndini yandırır məhv edib... Amazaspın dəstəsi Quba şəhərinə komissar Şaumyanın istəyi ilə cəza məqsədi ilə göndərilib..., bu dəstədə iki minə yaxın adam var idi ki, onlar da "Daşnaksutyun" partiyasına aid olan ermənilər idi".⁸⁷

Bakı Soveti və Sentrokaspi Diktaturası qoşunlarının mənəvi durumu barəsində ətraflı qeydlər general Denstervilin xatirələrində öz əksini tapmışdır". Erməni qoşunları və onların liderlərinə simpatiyasını nümayiş etdirən general Denstervil onların nə dərəcədə qorxaq olmasını gizlədə bilməmişdir. Mart-aprel aylarında Azərbaycan əhalisinə qarşı törətdikləri soyqırıma görə gec-tez cavab verəcəklərini başa düşən ermənilər vahimə içində gah Sovet Rusiyasının, gah da ingilislərin ətəyindən yapışıq, çoxlu silah və texnikaları olmasına baxmayaraq uduzurdular.

Qeydlərinin əvvəlində general yazırdı ki, "ingilislərdən 200 nəfər zabit və elə o qədər də əsgər yeni təşkil edilmiş hissələrdə təlimatçı olmalı idi".⁸⁸ Başqa sözlə desək, 10-15 minlik yerli qoşunun yenidən təşkil edilməsi və təcrübəli ingilis zabitləri ilə təlim keçib döyüşə göndərilməsi, generalın fikrincə, kifayət etməli idi. Lakin o, "yerli qoşunların" necə qorxu içində olmasından bixəbər idi. Avqustun 7-də Erməni Milli Şurasının nümayəndəsi doktor Araratyansa ünvanladığı məktubunda general yazırdı: "Ermənilər müdafiəçilərin əksəriyyətini təşkil edirlər. Müdafiədə olanların qoşunları qüvvələrin düzgün təşkil olunmamasından əziyyət çəkirlər və onların qəhrəmanlıqları nahaq yerə sərf edilir. Bu qüsuru aradan qaldırmaq üçün mənim tezliklə kifayət qədər zabitim olacaq".⁸⁹ Göründüyü kimi, avqustun əvvəllərində Ənzəlidə olan və Bakıdakı mövcud vəziyyətdən xəbəri olmayan general zənn edirdi ki, erməni dəstələrini yenidən təşkil etməklə qələbə qazanmaq olar.

Avqustun 15-də polkovnik Keyvortun göndərdiyi raportda maraqlı məqam var: "Ruslar ermənilərlə işləmək istəmirlər. Deyirlər ki, rus zabitləri türklərin cərgələrində bizə qarşı vuruşurlar, ona görə də yerli rus zabitləri cəbhəyə getməkdən imtina edirlər. Ermənilər isə ruslarla bərabər işləmək istəyirlər, əgər ruslar buna icazə versələr". Artıq mart-aprel qırğınlarından sonra Qırmızı Ordu tərkibində olan ruslar (söhbət qatı bolşeviklər və ya

⁸⁴ Денстerville, с.50.

⁸⁵ Файгл Эрих, с.51.

⁸⁶ Насиров Т. Борьба за власть, с. 28.

⁸⁷ Доклад Члена Чрезвычайной Следственной Комиссии Новацкого. ARMDTA, f.1061, с.1, і. 95, v.5-8.

⁸⁸ Денстerville, с.11.

⁸⁹ Денстerville, с.88.

monarxistlərdən deyil, şovinst şüarlar ("azərbaycanlılar bütün xristianları qıracaqlar" və s.) ilə qoşunlara aldadılaraq cəlb edilən ruslardan gedir) Qafqaz İslam Ordusunun sıralarında xidmət etməyə razı idilər, nəinki erməni qoşunlarının tərkibində vuruşmağa.

Keyvortun raportunda daha bir maraqlı məqama rast gəlirik: "Yerli qoşunlar, əksər hallarda ermənilər səngər qazmaqla az məşğul olurlar onları buna məcbur edəndə isə deyirlər: "Nəyə görə biz səngər qazmalıyıq? Biz səngər qazmaq istəmirik: bu, qorxaqların işidir, biz döyüşmək istəyirik". Onlar qayalar arxasında uzanırlar, oradan havaya güllə atırlar. Onlar bu manevari türklər heç hücumla keçməyəndə belə edirlər.."⁹⁰ Beləliklə, ermənilər arasında olan ingilis polkovniki onların əsl mahiyyətini anlamağa başlayır: döyüşmək fikrində olmayan ermənilər özlərini döyüş həvəskarı kimi göstərir, döyüş xəttinə gətiriləndə isə sursatı havaya boşaldırırlar ki, sursat çatışmazlığından onları geri çağırırlar.

Öz zabitlərindən fərqli olaraq ermənilərə bel bağlayan general Denstervil müxtəlif xülyalarla yaşayırdı; gah hesab edirdi ki, erməni dəstələrinə yeni struktur vermək lazımdır, gah da düşünürdü ki, onları ingilis hissələri arasında yerləşdirməklə vəziyyəti kökündən dəyişmək olar.

Lakin çox keçmir ki, o əsil vəziyyəti anlamağa başlayır. General yazırdı: "Hərbi sursatın qənaətlə istifadəsi barədə ciddi əmrə baxmayaraq həm top, həm də tüfəng sursatı hədəf yerə sərf olunurdu. Mən mövqelərin sağ cinahına rəhbərlik edən bir polkovnikin diqqətini onun mənasız yerə atəş açan artilleriyasına cəlb etdim. Polkovnik cavab verdi: "Bəli, onlar düşməni atəş açmırlar, lakin səngərdə olanlar bizim topları atəş açanda çox xoşlanırlar və əgər mən ara-sıra topdan atəş açmasam, onlar səngərlərdə qalmazlar".⁹¹ Bu fakt göstərir ki, erməni silahlılarını həтта döyüş olmayanda belə səngərdə saxlamaq müşkül məsələdir, o ki qaldı döyüş olanda.

Öz qeydlərinin bir çox yerində general " Bakı qoşunlarının ağıciyərliliyi", "əsil əsgərlər olmaması", "kağız üzərində qoşun" olması barəsində yazır.

General-mayor Denstervil daha sonra yazırdı: "Əgər biz yerli qoşunlara qəhrəmanlıq ruhu aşılaya bilsəydik, kənardan kömək gəlmədən vəziyyətdən çıxmaq olardı, lakin kütləvi qorxaqlıq və əmrlərə tabe olmamaq məhvedici təsir göstərirdi. Mən bütün erməniləri qorxaqlıqda günahlandırmaqdan uzağam; mənim qeydlərim yalnız Bakı ermənilərinə aiddir, çünki onlar qəhrəmanlıqları ilə tanınan İrəvan və Kiçik Asiyanın dağlı ermənilərinə bənzəmirlər". Generalın bu xatirələri göstərir ki, o, məğlubiyyətlərin əsil səbəbini silah və sursat çatışmazlığı, struktur səhvləri ilə deyil, məhz əksəriyyətini ermənilər təşkil edən qoşunların qorxaqlığı ilə bağlı olmasını, nəhayət ki, dərk etmişdir.

Bununla belə o, qorxaqlıqda yalnız Bakı ermənilərini günahlandırır, digər erməniləri isə qəhrəman kimi göstərməyə çalışır. Unudur ki, bu ermənilər öz "qəhrəmanlıqlarını" İrəvanın və Kiçik Asiyanın dinc müsəlman əhalisinə qarşı göstərmiş və qəddarlıqları ilə ad çıxarmışdılar.

Bakı ermənilərinin qorxaqlığını görəngilisin qoşunlarının komandanı nicatın İrəvan ermənilərindən gələcəyini gözləyirdi: "Erivan erməniləri tərəfindən çoxdan bəri hazırlanan türklərə arxadan zərbə, nəhayət, real şəkil alacaq. Belə təhlükə barədə sadəcə bir işarə kifayət idi ki, Qafqaz İslam Ordusunda vahimə başlasın". 1915-1916-cı illərdə ermənilərin vuruşan türk ordusunun arxasında qiyamlar qaldıraraq, dinc əhaliyə qarşı qətlər törətməsi, Diyarbəkirdə rus və Kilikiyada fransız ordusunun hücumlarına arxadan kömək etməsini xatırlayan general həmin hadisənin indi də, yəni 1918-ci ilin yayında təkrarlanacağına bel bağlayırdı. Tam əminliklə söyləmək olar ki, erməni milli komitə və şuraları ingilislərə bu barədə müxtəlif vədlər vermişdilər. Lakin general - mayor L.Denstervil unudur ki, 1915-1916-cı illərdə erməni qiyamçıları dinc müsəlman əhalini qırır, nizami türk hissələri yaxınlaşanda isə rus və fransız ordularına qısıldılar. General Denstervilin bu ümidlərinin də puça çıxması erməni xislətinə görə labüd idi.

Qorxaqlığın səbəbini araşdırmağa çalışan general Denstervil yazırdı: "Kişilərdə döyüş ruhunun olmamasını qorxaqlıqla deyil, hərbi xidmətin əsaslarının başa düşülməzliyi və intizamın olmaması ilə izah etmək lazımdır".⁹² Çoxsaylı ingilis təlimatçıların təsiri, erməni hissələrinin ingilis hissələri arasında yerləşdirilməsi və s. tədbirlərlə general erməni qoşunlarında intizamı qaldırmışdı. Qoşunlara baxış keçirən general yazırdı ki, "polkovnik Arutyunovla bizim mövqeləri gəzərkən mən yerli qoşunların intizam sahəsində qazandığı uğurlara təəccüblənmişdim". Lakin çox keçmədi ki, döyüş əməliyyatları başlandı və "intizamlı" erməni qoşunları yenə də qaçmağa üz qoydular. General yazırdı: "Yerli erməni zabitləri bütün gücləriylə çalışırdılar ki, onların adamları döyüşə getsin. Əgər erməni əsgərləri döyüşməkdən imtina edirdilərsə, bu, onların rəhbərlərinin günahı deyil". Beləliklə, general oxucuda "qəhrəman rəhbərlər, qorxaq qoşunlar" təəssüratını yaratmağa çalışır, lakin çox keçmir ki, başqa nəticəyə gəlir. "İki dəfə Bakı qoşunları əks-hücumla keçdi, lakin bacarıq olmadan qəhrəmanlıq az nəticə verir: rəhbərlik heç nəyə qədər deyildi və hər iki əks-hücum məğlubiyyətlə nəticələndi".

Beləliklə, general nəhayət ki, ermənilərin necə döyüşçü olduğunu anlamağa başlayır. Onun göstərdiyi növbəti fakt çox şeydən xəbər verir: "Bir dəfə türklər öz mövqelərindən çıxdılar və günün günortasında dəmiryol xətti olan açıq vahə ilə irəliləməyə başladılar ki, bizim cəbhənin bir hissəsinə hücum etsinlər. Mənim erməni taboruна rəhbərlik edən zabitlərimdən biri öz adamlarına səngərlərdən çıxıb əks hücumla keçməyi əmr etdi. Qoşunlar irəli getməkdən imtina etdilər, onların nümayəndəsi bağırdı: "Necə yəni ora getmək lazımdı? Axı orda türklər var!"⁹³

⁹⁰ Денстеровиль, с.95.

⁹¹ Денстеровиль, с. 104.

⁹² Денстеровиль, с. 105.

⁹³ Денстеровиль, с. 106.

Bütün bunlardan sonra ön xətdə ingilis qoşunlarını yerləşdirən general Denstervil erməniləri arxada ehtiyat qüvvə kimi saxlayır, lakin yenə də istədiyinə nail ola bilmir. Təsadüfi deyil ki, Bakı uğrunda son döyüşlərdən xəbər verən general erməni hissələrinin birdən-birə yoxa çıxması barədə danışır: "Biləcəridə olması əmr edilən yerli taborlar hücum başlayanda heç Bakıdan çıxmamışdılar... general Dokuçayev məni əmin edirdi ki, bu, son belə hadisədir, belə hal bir daha təkrarlanmayacaq". Həmişəki həyasızlıqla fəaliyyət göstərən ermənilər növbəti döyüşlərdə də yoxa çıxır, sonra isə ingilislərə and-aman edib bildirirdilər ki, təsadüfən belə olub: "Erməni ehtiyat qüvvəsi ona tapşırılan yerdə yox idi, halbuki cəbhənin bu hissəsinin rəisi polkovnik Qazarov məni əmin edirdi ki, onun bütün adamları yerindədir, Təkcə bir gün, onlara ehtiyac duyulduğu gün yerlərində olmadılar".⁹⁴

Sentyabrın əvvəllərində baş vermiş döyüşlər generalın gözlərini tam açdı. O, Sentrokaspi Diktaturasına yazdığı məktubunda qeyd edirdi ki, yaxşı silahlanmış və öz şəhərini xilas etmək əzmində olan 15000 döyüşçü 2-3 min nizami qoşun və toplarla gücləndirilsə, müdafiə üçün çox şey edə bilər. Lakin "bu gün şəhər türklər hücum edəndə mən Binəqədi təpələrində idim. Mövqə xəttinə yaxınlaşanda şəhərə tərəf gedən çoxlu əsgər gördüm. Bu zaman 70 nəfərdən ibarət kiçik ingilis dəstəsi onlara tapşırılmış mövqeni fədakarcasına qoruyurdu. Onlar Binəqədidə yerləşmiş Bakı qoşunları ehtiyat hissəsinin köməyə göndərilməsini istəmişdilər. Bizim qoşunlar səhrada çıxıran adam kimi cavab almadı və geri çəkilib öz mövqələrini düşməyə təhvil verməyə məcbur oldu".

Növbəti məktubunda general Denstervil açıq-aydın yazırdı: "Biz hələ şəhər və limanı xilas edə bilirik, bir şərtlə ki, Bakı qoşunları onlarda olmayan bir hissə, qətiyyətlə vuruşmaq və təslim olmamaq hissəsinə sahib olsun. Bir dəfə də görmədim ki, sizin qoşunlara hücum əmri verildəndə arxalarını çevirib qaçmaqdan başqa bir şey etsinlər və sizə açıq bildirirəm ki, belə publika ilə çiyin-çiyinə vuruşmaq mənasızdır".⁹⁵

Maraqlıdır ki, istər Erməni Milli Şurası, istərsə də Sentrokaspi Diktaturası generalın bütün tələblərinə bir cavab verirdi: "Gərək biz Leninin təklifini qəbul edib, Bakıya daha çox bolşevik çağıraydıq" və ya "tələb edirik ki, Bakıya İrandan, ya Bağdaddan kifayət qədər qoşun gətirəsiniz. Bu kömək gələndə biz Petrovskdan Biçeraxovdan kömək gözləyəcəyik". Beləliklə, erməni liderləri özləri də bilirdilər ki, qoşunlarının "qəhrəmanlıqları" nədən ibarətdir və dinc əhaliyə divan tutmaqdan başqa əllərindən bir şey gəlmir.

Əgər Bakıya təzə gəldiyində Denstervil ermənilərin qəhrəmanlığından yazır, lakin bir dənə də olsun qəhrəmanlıq nümunəsi göstərə bilmirdisə, sonralar o, növbəti döyüşləri belə təsvir edirdi: "Ön mövqələrə göndərilən qoşunlar çox vaxt heç ora gedib çatmırdı"; "yerli qoşunlar tamamilə etibarsızdır"; "bütün əks - hücumlar onunla nəticələnirdi ki, hücumu keçmək əmrini alan hissələr yavaş-yavaş toplaşır və möcüzəli şəkildə harasa yoxa çıxırdılar".

Şəhərin erməni əhalisinin mənəvi keyfiyyətləri də elə erməni qoşunlarının keyfiyyətindən üstün deyildi. General yazırdı: "Güclü top atəşinə məruz qalan, lakin bundan az ziyan gören Bakıda əhali deyirdi: "her şey məhv oldu". Türklər atəşi qoşunlara keçirəndə və doğrudan da hər şeyin məhv edilməsi təhlükəsi yarananda isə əhali deyirdi: "biz xilas olduq".⁹⁶

Və nəhayət, sentyabrın 14-də baş vermiş döyüş barəsində general acı-acı yazırdı: "Bütün üstünlüklərə malik olan qoşunlar elə döyüş başlanan kimi darmadağın edildilər".

Qoşunların döyüş ruhu barədə general Denstervilin son nəticəsi belə olmuşdu: "Yaxşı döyüşçü olmaq üçün mətin inam və dəyişməz ideallar olmalıdır. Döyüş stimullarından ən güclüsü - vətənə məhəbbətdir". Xatirələrində o qeyd edirdi: "Uğursuzluqların səbəbi eynidir: inqilabçı öldürə bilər, lakin vuruşa bilməz". Generalın sözləri erməni xislətini aydın göstərir: "onlar (zənnimizcə, general erməni "inqilabçıları" onların əsil adı ilə - terrorçu adlandırsaydı, daha səmimi olardı - A.Y, Ə.S.) qətlər törədə bilirlər, lakin açıq döyüşdə üz-üzə vuruşma bilməzlər".⁹⁷

3.4. Polkovnik L.Biçeraxovun qoşunları

Dövrün hadisələrində müstəsna rol L.Biçeraxov və onun silahlı dəstəsinə məxsus idi. Belə ki, hələ I Dünya müharibəsinin gedişində İran ərazisinə rus ekspedisiya korpusu yeridilmişdi (komandir, general-mayor N.Baratov, qərargah rəisi: general-mayor Lastoçkin). Korpus Türkiyə sərhədində fəaliyyət göstərməli və ingilislərin Mesopotamiya korpusunun arxadan müdafiəsini təşkil etməli idi.⁹⁸ 1915-1916-cı illərin əməliyyatları göstərdi ki, İranın yaşayış az olan ərazilərində ənənəvi müharibə aparmaq çətinidir və istənilən səmərəni vermir. Bu səbəbdən korpusun tərkibindən kazaklardan ibarət iki partizan dəstəsi seçilərək düşmənin arxasında fəaliyyət göstərmək üçün reyde göndərilmişdi (o dövrdə partizan termini düşmən arxasına göndərilən nizami qoşunlara da şamil edilirdi). 1500- 2000 nəfər şəxsi heyəti olan kazak reyde dəstələri geniş əməliyyatlar başladığında düşmənin arxasında vahimə yaratmalı, qərargahları, anbarları və digər hərbi



⁹⁴ Denстerville, с.107.

⁹⁵ Denстerville, с.117.

⁹⁶ Denстerville, с.124.

⁹⁷ Denстerville, с. 10.

⁹⁸ Корсун Н.Г. Кавказский фронт первой мировой войны, Москва, 2004, с.387.

obyektləri dağıtmalı idilər. Baratovun korpusunda iki piyada taboru, iki drujina, 36 yüzlük kazak, 20 top var idi.⁹⁹ Reyd dəstələrindən birinə polkovnik L. Biçeraxov başçılıq edirdi.



Rus qoşunlarının İrandan qayıtması. 1918-ci il. L. Denstervilin kitabından foto.

Baratov və onun zabitlərinin əməllərini həvəssiz də olsa, yerinə yetirirdilər. Bara-tovdan fərqli olaraq L. Biçeraxov öz dəstəsi üzərində nəzarəti tam saxlamış, təxminən 1500 nəfər kazak döyüşçüsündən ibarət olan hissəsində inqilabi təbliğatın qarşısını ala bilmişdi. İngilislərlə əlaqə saxlamaq üçün podpolkovnik Kletterbek və Yeni Zelandiyalı heyətlə bir radiostansiya daim Biçeraxovun dəstəsində idi.¹⁰⁰

Baratovun korpusu ilə Kirmanşahda birləşən Biçeraxov inqilabi təbliğatın qarşısını almaq üçün korpusdan



L. Biçeraxovun qüvvələri İrandan Azərbaycana doğru hərəkət edir. 1918-ci il. Rusiya Siyasi Tarix Muzeyi (Sankt-Peterburq).

ayrı mövqə tutmuş və ingilislərlə əlaqələrini genişləndirmişdi. Müstəqil şəkildə hərbi əməliyyatlar aparmaq üçün kifayət qədər qüvvəsi olmayan ingilis komandanlığı məhz Biçeraxovun dəstəsindən istifadə etmək qərarına gəlmişdi. İngilis komandanlığının Baratovun korpusunun ayrı-ayrı hissələrini maraqlandıraraq İranda saxlamaq cəhdləri boşa çıxdı və onlar nisbətən azsaylı, lakin intizamlı Biçeraxov dəstəsinə arxalanmağı qərarlaşdırdılar. General

Denstervil yazırdı ki, "Bizim seçimimiz yoxdur. Biçeraxov qayda-qanunu ən dəhşətli üsullarla yaradır və onun sadıq poruçiki Sovlayev kefi istədiyi qədər günahsız insan həbs edib ki, onların arasında bəlkə bir nəfər günahkar tapıla-tapılmaya". Artıq 1918-ci ilin martında Biçeraxovla general Denstervil arasında müqavilə imzalanmışdı. Müqavilənin şərtlərini general Denstervil öz xatirələrində tam göstərir: Denstervil kifayət qədər qoşun toplayana qədər Biçeraxov öz dəstəsini İrandan çıxarmır; əvəzində ingilislər ona maddi yardım göstərir; ingilislərin razılığı olmadan Biçeraxov heç bir əməliyyat keçirmir, əks təqdirdə maliyyə yardımı kəsiləcək; Biçeraxovun ingilislər qarşısında ilk öhdəliyi Xəzərə doğru yolları Denstervilin üzünə bağlayan inqilabçı Kiçik xanın qoşunlarını məğlub etməkdir; İranda fəaliyyəti səmərəli olarsa, Biçeraxov Qafqazda da ingilislərin tam dəstəyini alacaq. Denstervil hətta seçim qarşısında qaldığını yazırdı: "ya kazaklar, ya da biz sonrakı işlərdən imtina etməliyik".¹⁰¹

Beləliklə, ingilis qoşunlarının tərkib hissəsi və ilk dövrlərdə hətta əsas zərbə qüvvəsi olan Biçeraxovun dəstəsi iyunun əvvəllərində Kiçik xanın qoşunlarını məğlub etdi. Məhz Biçeraxov martın 28-də Qəzvinə daxil olmaqla şəhərin Kiçik xan tərəfindən tutulmasının qarşısını aldı.

Qafqaza girmək üçün fürsət axtaran L. Biçeraxov ingilislərin məsləhəti ilə Bakı Soveti ilə əlaqə saxladı və bolşeviklərə öz xidmətlərini təklif etdi. Nəyin bahasına olursa-olsun Bakını türk-Azərbaycan qoşunlarına vermək istəməyən S. Şaumyan və əlaltıları əvvəllər əksin-inqilabçı saydıqları şəxs təklifini qəbul etdilər.¹⁰² Halbuki bu zaman L. Biçeraxovun qardaşı Georqi Biçeraxov Mahaçqala-Dərbənd arasında bolşeviklərə qarşı qiyam qaldıraraq sovet hakimiyyəti ilə vuruşurdu.¹⁰³ Bakı Soveti doğrudan da sovet hakimiyyəti uğrunda mübarizə aparsaydı, qatı əksinqilabçının, özü də ingilislərlə əlaqələrini gizlətməyən əksinqilabçının köməyini qəbul etməzdi. Görünür, Bakı Sovetinin erməni liderləri sovet hakimiyyəti və onun prinsipləri ilə az maraqlanmışlar. Bakı Sovetinin göndərdiyi gəmilər Biçeraxovu öz dəstəsiylə Ənzəli limanından götürüb Ələt yaxınlığında sahilə çıxarmışdı. Bu zaman Biçeraxovun 1500 kazak döyüşçüsü, məsləhətçi qismində 5 ingilis zabiti və Kroufordun briqadasından zirehli avtomobillər qrupu (4 zirehli ingilis avtomobili) var idi. Sənədlərdə göstərilir ki, ingilislər ona 180 milyon rubl

⁹⁹ Корсун. Кавказский фронт, с.388-389.

¹⁰⁰ Денстервиль, с.16.

¹⁰¹ Денстервиль, с.17.

¹⁰² Кязымзаде Ф. Борьба за Закавказье (1917-1921) // Литературный Азербайджан, 1993, № 3-4, с.70.

¹⁰³ Гражданская война. Энциклопедия, с.67.

verərək 10 min nəfərlik qoşun toplamağı tapşırsalar da, Biçeraxov, çox böyük çətinliklə öz ətrafında 6 min nəfər cəmləşdirə bilmişdi. General Denstervil yazır ki, Biçeraxovun dəstəsini gəmiyə mindirməzdən əvvəl "mən onu Ənzəlidə görməyə getdim və biz gələcək birgə fəaliyyətimizlə bağlı razılığa gəldik. Bu planlara mən böyük ümid bəsləyirəm, ancaq onlar barəsində bu kitabda susacam".



L. Biçeraxov. İNTERNET sahifəsindən fotoqraf.

General Denstervil yazırdı ki, Biçeraxov ilk döyüşlərini Kür çayı üzərindən salınmış Yevlax körpüsü uğrunda aparmış, lakin əməliyyatlar uğursuz olmuşdu". Qoşunların komandanı təyin edilsə də, sol cinaha rəhbərlik etməyə göndərilən Biçeraxov türk-Azərbaycan qoşunlarına güclü müqavimət göstərmiş, lakin Qafqaz İslam Ordusunun cənub qoşun qrupunun (komandan polkovnik H.Səlimov) söyləri ilə məğlub edilmişdi. Döyüşlərdə itkilər verən Biçeraxov bir zirehli avtomobil də itirmişdi. Bunun günahını isə onu dəstəkləməli olan sovet qoşunlarında görürdü. Öz uğursuzluqlarını onun ayağına yazmağa başlayan Bakı Soveti Biçeraxovla münasibətləri tam pozmuş və o öz dəstəsi ilə (2000-2500 nəfər) Biləcəri stansiyasına, oradan isə Dərbəndə getmişdi. Ehtimal ki, o bu gedişi Dərbəndi öz təsir dairəsinin şimal xətti kimi görən ingilislərlə məsləhətləşmələrdən sonra etmişdi. İngilis qoşunları avqust ayında Bakıya girəndə Biçeraxov da bura gəlmək istəmiş, lakin Xaçmaz-Quba-Qusar istiqamətində Azərbaycan könüllü dəstələri ilə döyüşlərdə yubadılmış və geri qayıtmağa məcbur olmuşdu.¹⁰⁴ Bakı uğrunda döyüşlərin ağır məqamlarında general Denstervil Biçeraxovu xatırlayırdı: "Biçeraxovun digərləri üçün nümunə biləcək etibarlı, intizamlı qüvvələri bizə çox görəkli idi. Biz Biçeraxovsuz da fəaliyyət göstərə bilərdik, lakin belədə çox vaxt itirirdik".

1918-ci ilin sentyabrında Dərbənd və Petrovskun müdafiəsinin təşkili ilə məşğul olan Biçeraxov Bakıya gələ bilməsə də, 500 nəfərlik bir dəstəni şəhər müdafiəçilərinin köməyinə göndərmişdi.¹⁰⁵

3.5. Bakı Soveti və Sentrokaspi Diktaturası qoşunlarının say tərkibi

1917-ci ilin sonlarında yaradılmağa başlayan Bakı Sovetinin qırmızı qvardiyası dekabr ayında 400 nəfərdən ibarət idi. İnciləhbçi fəhlə və əsgərlər hesabına 1918-ci il yanvarın əvvəllərinə qırmızı qvardiyanın sayı 3500 nəfərə çatdırıldı. Xəzər dəniz donanmasının 200-300 nəfərlik matros dəstəsi Bakı Sovetinin əsas dayaqlarından biri sayılırdı.¹⁰⁶ Şəhərdə olan Rus Milli Şurası da öz silahlı dəstəsini yaratmağa çalışırdı. Bakıda eyni zamanda erməni-daşnak qüvvələri cəmləşməkdə idi. Erməni Milli Şurası və "Daşnaksutyun" partiyasının yerli rəhbərləri silahlı dəstələrin yaradılmasında çox fəal idi.¹⁰⁷ Belə dəstələrin təşkili və formalaşması uzun vaxt tələb etdiyindən



Bakı dəniz aviasiyası məktəbinin M-5 hidrotəyyarələri. ARMDTA.

Rusiyadan 36-cı Türkünstan atıcı alayı göndərildi. Əksəriyyəti inciləhbçi əsgərlərdən ibarət olan alay etibarlı qüvvə hesab olunurdu, üstəlik, onun komandir heyəti digər hərbi hissələrin təlimatçısı rolunu oynaya bilərdi. Hərbi hissələrin fəaliyyətini təmin etmək üçün xüsusi mühəndis-tikinti idarəsi yaradıldı ki, onun da tərkibində 5 tikinti dəstəsi, 4 fəhlə arteli var idi. Toplanmış dəstələr 1-ci beynəlmiləl alayın tərkibində cəmləşdirilirdi. 1918-ci il martın əvvəllərində S.Şaumyan Moskvaya göndərdiyi teleqramda yazırdı ki, Bakı Sovetinin qoşunları 7 min bolşevik və 4 min erməni silahlısından ibarətdir. Tədqiqatçıların fikrincə, burda ilk növbədə ermənilərin sayı qəsdən kiçildilmişdir. Xəzər hərbi donanmasından 200-400 matros Bakıdakı mart hadisələrində fəal iştirak etmişdi. Müxtəlif siyasi partiya və hərəkatların, qeyri-azərbaycanlılardan ibarət milli şuraların silahlı dəstələrinin birləşdirilməsi nəticəsində Bakı Soveti qoşunlarının sayı 7500 nəfərə çatdırıldı. Ermənistan Respublikası Tarix İnstitutunun keçmiş direktoru akademik Hrant Avetisyan yazırdı ki, Bakıda "Sovet hakimiyyəti uğrunda Qafqaz ordusunun dörd briqadası - 25 tabor və 18 min qırmızı qvardiyaçı vuruşurdu; qırmızı qvardiyaçıların 70 %-i ermənilər idi". Ehtimal ki, o, milli Azərbaycan qüvvələrinə qarşı duran bütün qüvvələri qırmızı qvardiyaçıları kimi hesablamışdır: Erməni Milli Şurasına tabe olan dəstələr, "Daşnaksutyun" partiyasının dəstələri və s. Ədəbiyyatda qeyd olunur ki 1918-ci ilin əvvəlində Bakıda "erməni korpusunun 4 min döyüşçüsü var idi".

Toplanmış qüvvələr 4 briqada və əlavə hissələrdən ibarət 1-ci korpus tərkibində fəaliyyət göstərməli idi. Aprelin 20-də Erməni Milli Şurasına tabe olan hissələrin Qırmızı Orduya qatılması barədə qərar qəbul edildi. Bu isə

¹⁰⁴ Süleymanov M.S. Qafqaz İslam Ordusu, s.272.

¹⁰⁵ Денстервиль, с.118.

¹⁰⁶ Дарабади П.Г. Военные проблемы. с.92.

¹⁰⁷ Дарабади П.Г. Военные проблемы, с.106-107.

yeni hərbi hissələr yaratmağa imkan verdi. Bununla belə, ermənilər öz əllərində müəyyən sayda hərbi hissə cəmləşdirməyə çalışdılar. Aprelin 26-da İnqilabi Müdafiə Komitəsi ilə Erməni Milli Şurasının birgə iclasında belə qərar qəbul edildi ki, 2-ci erməni ehtiyat piyada alayı ləğv edilsin, onun şəxsi heyəti Amazasprın taboruna verilsin. Amazasprın taboru əsasında Qırmızı Ordunun 16-cı və 17-ci taborları təşkil edildi.¹⁰⁸ Sonralar 1918-ci il erməni vəhşiliklərini araşdırmaq üçün yaradılan fövqəladə istintaq komissiyasının sədri A.Novaski yazırdı ki, Qubada qırğınlar törədən Amazasprın dəstəsində "iki minə yaxın adam var idi, onlara "Daşnaksutyun" partiyasından olan ermənilər rəhbərlik edirdi".

May ayında geniş miqyaslı döyüslərə hazırlaşan Bakı Sovetinin hərbi rəhbərliyi səfərbərliyin müddətini

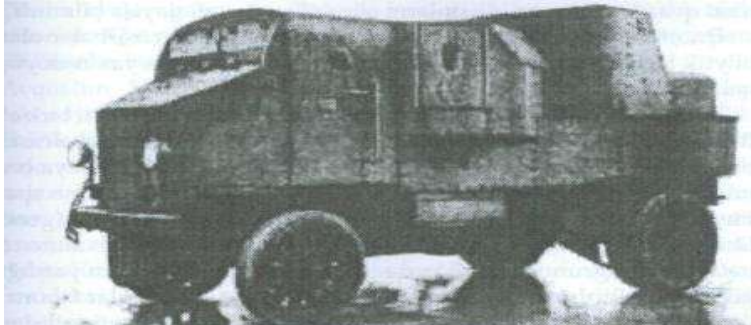

"Garford-Putilovs" zirehli avtomobili. Foto. L.Qoçoqlevin materiallarından

uzatdı ki, yeni hərbi hissələr yaradılınsın. Mayın sonlarında Bakıda 19-cu və 20-ci taborlar yaradıldı, Xüsusi hücum bölüyü və dəmir bölük təşkil edildi. Nəticədə döyüşçülərin ümumi sayı 18 min nəfərə çatdı. Bakı XKS-nin hərbi-dəniz işləri üzrə xalq komissarı Q.N.Korqanovun 1918-ci il mayın 22-də RSFSR Xalq Komissarı Sovetinə göndərdiyi məruzədə qeyd edilirdi ki, yaradılmış 19 batalyonun tərkibində 18 min döyüşçü var, 20-ci tabor və bəzi hissələr yaradılmaqdadır. 1983-cü ildə Moskvada çap edilmiş "SSRİ-də vətəndaş

müharibəsi və hərbi intervensiya" kitabında Bakı Sovetinin qüvvələri iyunun əvvəllərinə 18 min nəfər döyüşçü, 19 top, 3 zirehli qatar, bir neçə hidroplan, 4 kanoner gəmisi və 3 silahlı ticarət gəmisindən ibarət ordu kimi göstərilir (Sovet Rusiyasından göndərilmiş 4 zirehli avtomobil, 13 təyyarə və 6 top çıxılmaqla).

Bakı Fəhlə, Əsgər və Matros Deputatları Soveti İcraiyyə Komitəsinin 1918-ci il 24 may qərarı ilə Bakı və ətraf rayonlarda "hərbi hazırlıq dərsləri icbari mütləq və ümumi" elan edildi.

Qərbə doğru irəlilədikcə bolşevik-erməni qoşunları erməni kəndlərinin sakinlərindən hərbi hissələr təşkil edir, onların bir qismini ordu tərkibinə qatır, digər qismini isə yerli dəstələr kimi saxlayırdılar. Qaraməryərn döyüşündə ətraf erməni kəndlərinin silahlı sakinləri də iştirak edirdi. Şamaxı və Kürdəmirdə müsəlman əhalidən silahlar yığılır, erməni kəndlərinin əhalisi isə hərbi dəstələr şəklində toplanıb silahlandırılırdı. Şamaxı ətrafındakı döyüşdə erməni kəndlərinin əhalisi 800 nəfərlik tabor təşkil etmişdi.

Erməni Milli Şurası və "Daşnaksutyun" partiyasının fəalları döyüş getməyən bölgələrdə də hərbi hissələr yaratmağa çalışırdılar. Misal üçün, Gəncədə pulemyotlara malik 600 nəfərlik erməni taboru təşkil edilmişdi.

Fransanın Rusiyadakı səfiri Nulens 1918-ci il iyunun 10-da Fransa xarici işlər naziri Stefan Pışona məruzə edirdi ki, "regionda ermənilər müttəfiqlərə sadıq qalan yeganə xalqdırlar. Ermənilər Bakı, Dərbənd və Petrovskun sahibləridir. Onların burada qoşunları var: 10 mini təşkil olunub, 15 min nəfəri pərakəndədir. Digər erməni qruplaşmasında 20 min nəfər var: onlar İrəvan dağlarına çəkilən Qars ordusunun qalıqlarıdır". Bu məruzədən aydın olur ki, Qırmızı Ordudan başqa erməni dəstələri pərakəndə halda mövcud olmuş, üstəlik, keçmiş çar ordusunun Diyarbəkirk bölgəsində fəaliyyət göstərmiş hərbi hissələrindən qalan 20 minə yaxın erməni Cənubi Qafqaza keçmişdir.

B.Şeboldayev Sovet Rusiyası hərbi-dəniz işləri üzrə xalq komissarına göndərdiyi məktubunda yazırdı ki, iyunun 10-da Bakı Sovetinin əsas zərbə qüvvəsi olan korpusda 4 atıcı briqada (12.000-13.000 süngü), 3 yüzlik süvari, topçu və çevik qüvvələr var.

Rusiyadan əlavə qüvvələr almağa çalışan S.Şaumyan 1918-ci il iyunun 14-də V.Leninə göndərdiyi teleqramda qeyd etmişdi ki, iyunun 10-da Hacıqabuldan yürüşə başlayan sovet qoşunlarının tərkibində on min döyüşçü var. Rəqəmləri kiçiltməklə əlavə qüvvə almağa çalışan S.Şaumyana Rusiyadan canlı qüvvə göndərmək qeyri-mümkün idi: vətəndaş müharibəsi cəbhələrində bolşeviklərin vəziyyəti ağır idi. Şaumyan isə vəziyyəti düzəltmək üçün 2-3 nizami diviziya və 25 min dəst hərbi geyim istəmişdi.

1918-ci il iyunun 26-da Moskvada Ümumrusiya Hərbi Komissarlıq bürosunun təlimatçılarından birinin Trotskinin adına yazdığı məruzəsində qeyd edilirdi ki, Bakıya böyük hərbi qüvvə göndərilməlidir; gələcəkdə 23 min nəfərlik ştatı olan diviziyanın 9 min nəfərdən ibarət əsas hissəsi Moskvada təşkil edilməli və Bakıda tam formalaşdırılmalıdır. Diviziya iki həftə ərzində yaradılmalı idi. Bu təklif Hərbi Dəniz İşləri Xalq Komissarlığının əməliyyat bölməsinin rəisi S.İ.Aralov tərəfindən dəstəklənsə də, icrası mümkün deyildi.

Rusiyadan canlı qüvvə sarıdan kömək görməyəcəyini görən S.Şaumyan yerli imkanları axtarıb-arayırdı. 1918-ci il iyunun 21-də Bakıda "dəmir dəstə", iyunun 22-də sovet taboru adlı hərbi hissə yaradılmağa başladı. İyunun 30-da 1893-1897-ci il təvəllüdü kişilərin hərbi mükəlləfiyyəti elan edildi. Bununla yanaşı 1900-1917-ci illərdə hərbi xidmətdə olmuş dənizçilərin səfərbərliyi də elan edildi və onun əsasında dənizçi taboru yaradıldı. Lakin yaradılan hərbi hissələr ştatdan aşağı say tərkibinə malik idi: siyahıya almanların cəmi 30 %-ni toplamaq mümkün oldu.¹⁰⁹ S.Şaumyanın əmri ilə şəhərdə silahlı yoxlamalar keçirilir, erməni və ruslar tutularaq cəbhəyə göndərilirdi. Başda V.F.Poluxin olmaqla 170 nəfərlik dənizçi dəstəsinin Bakıya gəlişi də vəziyyəti dəyişə bilmədi.

¹⁰⁸ Süleymanov M.S. Qafqaz İslam Ordusu, s.66.

¹⁰⁹ Кадишев А. Б. Интервенция, с.112.

Bakı Sovetinə qoşulan L. Biçeraxovun dəstəsində 1500 nəfərdən çox döyüşçü var idi.

İyulun əvvəllərində cəbhədə vəziyyətin kəskinləşməsi nəticəsində Bakı qırmızı təlimatçılar məktəbinin şəxsi heyəti cəbhəyə göndərildi. Bu dövrdə Muğanda toplanmış 5-6 minlik silahlı qüvvəni Qafqaz İslam Ordusuna qarşı vuruşmağa sövq etmək üçün 2 min nəfərlik qoşun göndərilmişdi. Onun tərkibi 200 nəfər rus, 300 iranlı, 1500 ermənidən ibarət idi. Lakin Sura-Qarabulaq kəndləri arasında Kür çayı üzərindəki keçidlər uğrunda döyüşdə türk-Azərbaycan qoşunları tərəfindən məğlub edilən bu qüvvələr geri çəkildilər. İyulun 1-nə olan vəziyyəti təsvir edən general Denstervilin qeydlərinə görə, vuruşan Qırmızı Ordunun sayı azı on minə çatırdı.

İyulun 19-da Petrovun 780 nəfərlik dəstəsi Bakıya gəldi. Artıq iyulun 20 və 23-də Şaumyan teleqramlar vuraraq Moskvadan yeni hərbi hissələr istədi. Bakının qeyri-türk millətlərində millətçi-şovinst hissələr oyatmaq üçün müxtəlif çağırışlar səsləndirilir, vəzifələr paylanır, "vəhşi Türkiyəyə qarşı", "nifrətamiz türk zorakılıqlarına qarşı" birgə mübarizə aparmağı təbliğ edilirdi. İyulun 23-24-də Rusiyadan Bakıya silah və sursat çatdırıldı, lakin onları paylaşmaq üçün qüvvə yox idi, mövcud qoşunlarda isə ruh düşkünlüyü açıq-aydın sezilirdi. Bu səbəbdən iyulun 26-dan başlayaraq Şaumyan Lenindən təkidlə nizami hərbi hissələrin göndərilməsini istəyirdi.¹¹⁰

İyulun sonlarında Qırmızı Orduya əlavə mükəlləfiyyət elan olundu, bu dəfə 1883-1892-ci illər təvəllüdü kişilər orduya çağırılırdılar. Həmçinin sosialist inqilabçı partiyaların dəstələri, çar ordusunun istifadə ehtiyatda olan mühəndis və texniki hissələrinin zabit və əsgərləri Qırmızı Orduya cəlb olundu.

İyulun 26-da Bakı Soveti İcraiyyə Komitəsinin qərarı çap edildi. L. Biçeraxovun dəstəsi Qırmızı Orduya tabe edilir, şəhərdə hərbi vəziyyət elan olunur. İyulun 28-də 1885-1892-ci illər təvəllüdü kişilərin səfərbərliyi elan edildi, onlar üçün hərbi xidmət müddətinin 6 ay olacağı bildirildi.

Bakı ətrafında kənd sovetləri əmək mükəlləfiyyəti tətbiq etməli idilər: əhali 50 nəfərlik dəstələr şəklində istehkamların inşasında iştirak etməli idi.

Görülmüş tədbirlərə baxmayaraq qoşunların sayını nəinki artırmaq, heç əvvəlki sayı saxlamaq da mümkün olmurdu. Döyüşlərdə verilən itkilər və fərarilik halları Qırmızı Ordunun sayını əhəmiyyətli şəkildə azaltmışdı. Denikin Ordusunun generalı Lyadov yazırdı: "Qırmızı Ordu daşnak zabitlərin rəhbərliyi altında toplaşmış vuruşmaq bacarığı olmayan erməni könüllülərindən ibarət idi. Onlar ətraf kəndləri talayır və müsəlman kəndlilərinin nifrətini oyadırdılar. Onların cəbhədən qaçmamaqlarının səbəbi isə evlərinin uzaqda yerləşməsi idi. Xəzər donanmasının ən yaxşı matrosları hələ mart hadisələrindən əvvəl səfərbər edilmişdi. Donanma yalnız şəhər alverçilərindən ibarət idi, onlar da donanmaya alver və dələduzluq etmək fürsətinə görə gəlirdilər. Qırmızı qvardiyaçılar az idi, onların şücaəti vəziyyəti dəyişə bilmirdi".¹¹¹

Ən etibarlı hissə sayılan Q. Petrovun dəstəsi ağır zərbələr alaraq böyük itkilər vermiş, 780 nəfərlik dəstədə 200 nəfərə yaxın döyüşçü qalmışdı.

İyulun 30-31-də Biçeraxov öz dəstəsini götürərək cəbhəni tərk etdi. Bakıda olduğu müddətdə Biçeraxov Muğan və Bakının rus əhalisindən bir tabor təşkil etmiş, onu böyüdüb alaya, sonra isə briqadaya çevirmişdi. Bu briqada Biçeraxov tərəfindən Dərbənd istiqamətinə aparılmış, sentyabr ayında dəniz yolu ilə geri qaytarılaraq (general Denstervilin yazdığına görə, 10 pulemyotla silahlanmış təxminən 500 nəfər) Bakı uğrunda döyüşlərdə iştirak etmişdi. Generalın yazdığına görə, onlar Biçeraxovun avqustda özü ilə apardığı bakılılar taboru idi "və onlar sadəcə öz evlərinə qayıtdılar. Lakin onlar bizim (ingilislərin) yerli qoşunlardan daha yaxşı təlim keçdiyindən və nizamlı olduqlarından onların yardımı bizim üçün arzu edilən idi".

İyulun sonlarında Bakı Soveti qoşunlarında vahimə dəhşət həddinə çatmışdı Q. Korqanovun teleqramları göstərir ki, Ələtdən geri çəkilən 1600 nəfərlik dəstədə 200 nəfər qalmış, digərləri isə fərarilik etmişdilər. İyulun sonlarında V. Leninin əmri ilə Lenin adına 1-ci İnqilab alayı Bakıya göndərildi. Rusiya Qırmızı Ordusunun ilk hərbi dəstələrindən olan bu alay Belorusiyada fəaliyyət göstərmiş qırmızı qvardiyaçılar və partizanlardan ibarət idi. Avqustun 14-də alay Həştərxana çatdı, lakin səhəri gün burada əksinqilabi qiyam başlandıqından və qiyamı yatırmaq üçün bu alayın istifadəsinə ehtiyac olduğundan onun Bakıya göndərilməsi yubadıldı.

Bakıda iyulun 30-dan 31-nə keçən gecə daşnak partiya liderləri və bolşevik dəstələrinin rəhbərləri müşavirə keçirərək cəbhəyə 3000 erməni göndərilməsi barədə qərar qəbul etmişdilər. Lakin daşnak liderləri gözləniləndən az qüvvə toplaya bildilər.

Bakı Sovetində bolşeviklərin istefası, Sentrokaspi Diktaturasının bolşeviklərdən fərqli siyasət yürüdəcəyi barədə vədləri, ingilislərin Bakıya desant çıxarmağa hazırlaşması xəbəri fərariliyi azaltdı.

Avqustun 3-də Biçeraxovun qayıtmaq barədə Sentrokaspi Diktaturasına göndərdiyi teleqram erməni və rus dillərində çap edilərək şəhərin hər yerinə yapışdırılmışdı. O, uğursuzluqlarını bolşevik hökumətinin ona inamsızlığı ilə izah edir, bu qayıdılda qələbə qazanacağına söz verirdi. Lakin onun dəstəsi quru yolla Dərbənddən Xaçmaza qədər gəlsə də, Bakıya yaxınlaşa bilmədi, çünki türk zabitlərinin Quba-Qusar bölgəsində azərbaycanlılardan yararlıqları hərbi hissələr bu yürüşün qarşısını aldı.¹¹²

Avqustun 3-də Bakı və rayonlarda səfərbərlik üzrə komissar R. Bekzadyan və komissarlığın katibi Qukasyan əhaliyə müraciət edib kişilərin siyahıya alınmasını istədilər. Siyahıya salınanlar hərbi hissələrə cəlb olunmalı idi. Avqustun 5-də Bakı Sovetinin bolşevik hissələri və Sentrokaspi Diktaturasının qoşunları Qafqaz İslam Ordusuna qarşı birlikdə vuruşurdu. İtkilərin yerini doldurmaq üçün 42 yaşınadək olanların yeni səfərbərliyi keçirildi və 1 alay formalaşdırıldı.

¹¹⁰Süleymanov M.S. Qafqaz İslam Ordusu, s.242-243.

¹¹¹Ратгаузер Э. Революция и гражданская война, с. 194.

¹¹²Süleymanov M.S. Qafqaz İslam Ordusu, s.271-272.

Avqustun 4-də ilk ingilis hərbi hissələri Bakıya gəlməyə başladı.

Sentrokaspi Diktaturasına göndərdiyi məktubların birində general Denstervil qeyd edirdi ki, Bakının 15.000 fəal şəhər müdafiəçisi var. Onların döyüş səviyyəsi aşağı olsa da, yaxşı silahlanıblar.

Lənkəranda rus əhalisindən toplanmış qüvvələr general Denstervillə əlaqə saxladı. Onların 5 min döyüşçüsü, bir neçə topu var idi. Lənkəran ingilislərə ərzaq və 2 kiçik gəmi bağışladılar və onlardan təlimatçılar istəyərək türk-Azərbaycan qoşunlarına qarşı vuruşmağa hazır olduqlarını bildirdilər. Xəbəri razılıqla qarşılayan Denstervil dərhal Muğana bir neçə ingilis zabiti, həmçinin kapitan Stepanov və kapitan Qurlandı göndərdi.¹¹³ Lakin Qafqaz İslam Ordusunun gördüyü tədbirlər nəticəsində Muğandakı hissələr Bakıda olan hissələrlə birləşə bilmədi.

Avqustun 15-də Polkovnik Keyvortdan aldığı raportu şərh edən general Denstervil qeyd edir ki, "adamlar hər birində 150 nəfərdən 500 nəfərədək hərbi olan 22 taborda cəmləşdiriliblər." Deməli, raporta əsasən, taborların heyətini 3300-11000 nəfər arasında hesab etmək olar.

Avqustun 27-nə hazırlanan irimiqyaslı əks-hücum planından aydın olur ki, Sentrokaspi Diktaturasının kifayət qədər qoşunu var idi. Müdafiə mövqelərində dayanan qoşunlardan başqa bu qüvvələr hücumda iştirak etməli idi: bir piyada alayı (8 bölük tərkibində), 7 piyada taboru (14 bölük tərkibində), 37 piyada bölüyü, bir süvari bölüyü, 3 zirehli avtomobil. Lakin Qafqaz İslam Ordusu komandan-lığının fəaliyyəti əks-hücumu təşkil etməyə imkan vermədi.

Şahidlərdən biri yazır ki, Bakıda zorla səfərbərlik keçirilsə də, toplanan əsgərlər rüşvətlə evlərinə buraxılırdı. Siyahıya görə, Sentrokaspi Diktaturasının 72 min əsgəri var idi ki, onlardan da 40 mininə silah paylanmışdı, reallıqda isə 3-4 min nəfər toplanmışdı. Osmanlı mənbələrinə əsasən, Bakıda son hücum ərəfəsində 12.500 döyüşçü var idi.¹¹⁴ Sentyabrın 14-də baş vermiş döyüşlərdə Sentrokaspi Diktaturasının 1647 əsgəri, 30 zabiti əsir götürülmüşdü.¹¹⁵

3.6 Bakı Soveti qoşunlarının komandanlığı

Hələ 1917-ci ilin noyabr ayından bolşeviklər hərbi hissələrdə toplantılar keçirərək əsgər sovetləri vasitəsi ilə komanda heyətini dəyişir, köhnə zabitləri kənarlaşdırır, əvəzinə onların tərəfini saxlayan komandirlərin seçilməsinə nail olurdular. Nəticədə Bakı qarnizonu rəisi vəzifəsini podporuçik Yefremov, Bakı şəhər komendantı vəzifəsini hərbi olmayan Kleşov icra edir və kobud səhvlər buraxırdılar.

Çar ordusunun zabitləri bolşeviklər tərəfindən təqib olunduğundan yaradılan hərbi hissələrdə komandirlərə ehtiyac böyük idi.



Solnsev F. 25 Bakı komissarının XX əsrin 30-cu illərindəki təbliğat şəkili komplektindən. MATN.

Eyni zamanda müəyyən edilmişdi ki, iri hərbi birləşmələri idarə etmək, hərbi hissələri döyüşə aparmaq elə də asan iş deyil. Şəmkir stansiyasında baş vermiş toqquşma göstərmişdi ki, yaxşı silahlanmış inqilab ruhlu çoxsaylı əsgər komanda heyəti zəif olduqda kütlədən başqa bir şey deyil və kiçik, lakin döyüş təcrübəsi, hərbi bilikləri olan peşəkar zabitlərin idarə etdiyi qüvvəyə məğlub olurlar. Bundan nəticə çıxaran S.Şaumyan Bakıda mart qırğınlarına hazırlaşarkən Erməni Milli Şurası vasitəsi ilə Petroqraddan erməni generalları A.Baqratuni və İ.Baqramyanı çağırmış, onların köməkliliyi ilə plan tərtib etmişdi. Bakıda bolşeviklər tərəfindən xüsusi komandirlər məktəbi yaradılmış, praporşik Solnsev onun rəhbəri təyin edilmişdi.¹¹⁶ Bununla belə, mart-aprel toqquşmaları komanda heyətinin nə qədər zəif olmasını göstərdi. Texniki üstünlüyə malik olan Bakı Soveti qoşunları uzun müddət azərbaycanlıların ayrı-ayrı mövqelərdə təşkil etdikləri müdafiəni yara bilmir, üstünlük qazanmaq üçün əlavə qüvvə, ağır artilleriya, donanma və hətta hidroplanlardan istifadə etməyə məcbur olurdular.

Qırmızı qvardiya təzə-təzə yaradılarda onun tərkibinə bir neçə azərbaycanlı qəbul edilmişdisə də, (bolşeviklər və ya "Hümmətçilər), çox keçmədən onlara hərbi işdən uzaq olan vəzifələr tapşırıldı. Belə ki, tanınmış inqilabçı Əli Bayram oğlu Bayramov 1917-ci ildə Bakı Sovetinin üzvü seçilmişdi, lakin Qırmızı Ordu formalaşdırılarda kiçik sovet hərbi gəmisinin kapitanı təyin edildi, bununla da hadisələrə təsir göstərmək imkanını itirdi. "Hümmət" təşkilatı Mərkəzi Komitəsinin və Bakı Soveti İcraiyyə Komitəsinin üzvü Həmid Həsən oğlu Sultanov 1918-ci ilin əvvəlində Qırmızı Qvardiya Baş Qərargahının məsul katibi təyin edilsə də, sonradan vəzifəsi dəyişdirildi və o, Bakı qəzası Kəndli Deputatları Şurası icraiyyə komitəsinin sədr müavini təyin olundu.¹¹⁷

Dəstələrin komanda heyəti Bakı Sovetinin siyasi platformasını dəstəkləyən şəxslərdən seçilsə də, daşnak və bolşevik platformalarının dəstəklənməsi hərbi uğur gətirmirdi. Əksinə, Müsəlman Korpusu ilə döyüşlərdə qalib gəlmək üçün döyüş bölgəsinə 5-6 qat üstün qüvvə yeritmək lazım gəlir, korpusta olmayan ağır silahlar və

¹¹³ Денстerville, с.91.

¹¹⁴ Görüylmaz M. Türk Kafkaz İslam Ordusu ve ermənilər. İstanbul, 2007, s.137.

¹¹⁵ Süleymanov M.S. Qafqaz İslam Ordusu, s.356.

¹¹⁶ Süleymanov M.S. Qafqaz İslam Ordusu, s.24.

¹¹⁷ Гражданская война. Энциклопедия, с.571.

aviasiyadan istifadə etmək məcburiyyəti yaranırdı. Azərbaycan kəndlərinə soxulan və soyqırım törədən erməni-bolşevik dəstələri yalnız mülki şəxslərə qarşı "döyüşlərdə" qalib gəlir, Müsəlman Korpusunun, azsaylı da olsa, nizami hissələri yaxınlaşanda isə qaçmağa və əlavə kömək gözləməyə məcbur olurdular.

1918-ci ilin aprelindən komanda heyətini hazırlamaq üçün qırmızı təlimatçılar məktəbi və digər təlim hissələrindən istifadə edilirdi. Bakı XKS-in hərbi-dəniz işləri üzrə xalq komissarı Q.N.Korqanovun 1918-ci il mayın 22-də RSFSR Xalq Komissarları Sovetinə göndərdiyi məruzədə qeyd edilirdi ki, ən böyük problem komanda heyətinin çatışmazlığıdır. 1918-ci ilin yayında Bakı Sovetinin Moskvaya ezam edilən nümayəndəsi xəbər vermişdi ki, ən böyük çatışmazlıq təcrübəli mütəxəssislər və komanda heyəti ilə bağlıdır.



Şaumyan S.G. 26 Bakı komissarının XX əsrin 30-cu illərindəki təbliğat şəkili komplektindən. MATM.



Korqanov Q.N. 26 Bakı komissarının XX əsrin 30-cu illərindəki təbliğat şəkili komplektindən. MATM.

qoşunları ilə döyüşlərdə məğlub ediləndə Bakıya gəlib.¹¹⁹ 1918-ci ilin aprelində Bakı XKS hərbi-dəniz işləri üzrə xalq komissarı təyin edilmiş və ümumi komandanlığı həyata keçirib. İyul ayında L.Biçeraxov komandan təyin olunanda Bakı XKS onu sol cinaha göndərmiş, Korqanova isə mərkəz və sağ cinahı qorumaq tapşırılıb.¹²⁰ Faktiki olaraq Korqanov yenə də komandan vəzifəsini icra edirdi.



Caparidze P.A. 26 Bakı komissarının XX əsrin 30-cu illərindəki təbliğat şəkili komplektindən. MATM.

Bakı kommunası qoşunlarının komandirlərlə təmin edilməsində böyük köməyi Rusiya Kommunist (bolşeviklər) partiyasının Mərkəzi Komitəsi, RSFSR Xalq Komissarları Soveti və şəxsən V.İ.Lenin göstərirdi. Lakin Rusiyadan çoxlu sayda silah və sursat göndərmək imkanı olduğu halda təbliğat peşəkar hərbi kadrlar göndərilməsi çətin idi, çünki oradakı Qırmızı Ordu hissələri də eyni vəziyyətdə idi.

Mayın 24-də Bakıda yaradılan Ali Hərbi Şura təlimatçı məktəbi və topçu kursunda təlim prosesini təşkil etməli idi.

Qüvvələrin 60-70 %-nin ermənilərdən ibarət olması ona gətirdi ki, komandanlıq da əsasən ermənilərin əlinə keçdi.

Qoşunlara ümumi komandanlığı S.Şaumyan həyata keçirirdi. Şaumyan Stepan Georgiyeviç (1878-1918) 1905-ci ildə Berlin universitetini bitirib, əsasən inqilabi təbliğatla məşğul olub. 1917-ci ilin fevralında qiyabi olaraq (!) Bakı Sovetinin sədri seçilən S.Şaumyan 1917-ci ilin dekabrından Qafqaz işləri üzrə RSFSR XKS fəvqəladə komissarı təyin olunub. Bu, onun əlində daha böyük səlahiyyətlər cəmləşdirmiş, ona Şimali Qafqazda yerləşən bolşevik qüvvələrindən istifadə imkanı vermişdi. Bakıda azərbaycanlıların mart soyqırımının təşkil edilməsi onun hərbi işdən heç bir anlayışı olmadığını göstərdi. Azərbaycanlıların ən kiçik müqavimətini qırmaq üçün əlavə qüvvə və texnika cəlb etməkdən başqa üsul tanımayan S.Şaumyan aprel ayında Bakı XKS sədri və xarici işlər üzrə komissar vəzifələrinə seçildi. Bununla belə, Qafqaz işləri üzrə RSFSR XKS fəvqəladə komissarı vəzifəsi faktiki olaraq baş komandan funksiyalarının icrasını tələb edirdi.¹¹⁸

Erməni sərkərdələrindən olan Q.N.Korqanov Qafqaz ordusu Müvəqqəti İnkilabi Komitəsinin sədri seçilməklə qoşunların komandanı vəzifəsini icra edirdi. Q.N.Korqanov 1914-cü ildə Moskva universiteti tarix-filologiya fakültəsini bitirib, I Dünya müharibəsi başlayanda orduya çağırılaraq zabıt kurslarında oxuyub, zabıt kimi I Dünya müharibəsində iştirak edib. 1917-ci ildə milli korpuslar yaradılanda o erməni süvari briqadasının komandiri təyin edilib, briqadanın hissələri Osmanlı qoşunları ilə döyüşlərdə məğlub ediləndə Bakıya gəlib.¹¹⁹ 1918-ci ilin aprelində Bakı XKS hərbi-dəniz işləri üzrə xalq komissarı təyin edilmiş və ümumi komandanlığı həyata keçirib. İyul ayında L.Biçeraxov komandan təyin olunanda Bakı XKS onu sol cinaha göndərmiş, Korqanova isə mərkəz və sağ cinahı qorumaq tapşırılıb.¹²⁰ Faktiki olaraq Korqanov yenə də komandan vəzifəsini icra edirdi.

Bakı Soveti qoşunlarının təşkilində əhəmiyyətli rolu Caparidze Prokofi Aprasionoviç (Alyoşa) oynayıb. Tiflisdə Aleksandrov müəllimlər institutunda təhsil almış Caparidze Azərbaycanda "Hümmət" təşkilatının yaradıcılarından biri olub. 1918-ci ilin yanvar-iyul aylarında Bakı Soveti İcraiyyə Komitəsinin sədri olub, İnkilabi Müdafiə Komitəsinin üzvü seçilib. Bakıda mart qırğınlarının günahkarlarından biri olan Caparidze 1918-ci ilin aprelində Bakı XKS daxili işlər komissarı, iyun ayından eyni zamanda digər vəzifəyə - ərzaq komissarı seçilib.

Kifayət qədər qüvvəsi olmasına baxmayaraq Bakı Soveti qələbə qazanmaq iqtidarında deyildi. Ordunun Komissarı B.Şeboldayev Sovet Rusiyası hərbi-dəniz işləri üzrə xalq komissarına göndərdiyi məktubunda yazırdı: "Briqadalar və korpus qərargahının formalaşdırılmasını başa çatdırandan sonra siyasi baxışlarına

¹¹⁸ Bakı Sovetinin hərbi rəhbərləri barəsində sovet tarixşünaslığında kifayət qədər böyük ədəbiyyat mövcuddur: Ратгаузер Я. Революция и гражданская война в Баку. Баку, 1927; Шаумян С. Бакинская Коммуна. Баку, 1927; Памяти 26: Материалы к истории Бакинской Коммуны 1918 г./Ред. М. Лифшица и П. Чагина. Баку, 1928; Ратгаузер Я. Арест и гибель комиссаров Бакинской Коммуны. Баку, 1928; Кулиев М. Враги Октября в Азербайджане. Баку, 1929; Раевский А. Партия "Мусават" и её контрреволюционная работа. Баку, 1929; Очерки истории коммунистической партии Азербайджана / Под ред. М. С. Искендерова и др. Баку, 1963; Гулиев Б. Борьба Коммунистической партии за осуществление ленинской национальной политики в Азербайджане. Баку, 1970; Кадишев А. Б. Интервенция и гражданская война в Закавказье. М., 1960; Смирнов Н. Г. Ушедшие в бессмертие: Очерки истории Бакинской Коммуны. М., 1986; Бурджалов Е.Н. Двадцать шесть бакинских комиссаров. М., 1938 və s.

¹¹⁹ Qasımlı M. Bolşevik Rusiyasının Güney Qafqaz siyasəti //Azərbaycan Xalq Cümhuriyyəti və Qafqaz İslam Ordusu toplusu, s.99.

¹²⁰ Гражданская война. Энциклопедия, с.287.

görə daşnak olan komandir Qazarov, qərargah rəisi Avetisov və digərləri yürüşə başladılar... Komanda heyəti zəifdir və "rus oriyentasiyasını" saxlayana qədər sovet hakimiyyətinin dəstəyi olacaqlar. Oriyentasiyanın ingilis meyilli olması mümkündür və ordunun bu vəziyyətdə özünü necə aparacağını demək çətindir, çünki ordunun 60-70%-nin ermənilərdən ibarət olması istənilən gözlənilməzliklərə gətirə bilər". Başqa sözlə desək, qüvvələrin mənəvi durumuna cavabdeh olan şəxs - komissar etiraf edir ki, bolşevik qoşunlarının zabidləri "siyasi baxışlarına görə daşnak"dırlar, siyasi "oriyentasiyaları"ni istənilən məqamda dəyişə bilərlər. Maraqlıdır ki, baş verənlər barədə tam və dürüst məlumat verən B.Şeboldayevi Bakıda saxlamadılar və 1918-ci ilin yayında o, Q.F.Biçeraxovun əksinqilabçı dəstələrinə qarşı vuruşmaq tapşırığı ilə Şimali Qafqaza göndərildi.

Denikin ordusunun generalı Lyadov Bakı Soveti qoşunlarına qiymət verərkən yazırdı: "Qırmızı ordu daşnak zabidlərin rəhbərliyi altında olan və vuruşmaq əlindən gəlməyən erməni könüllülərindən ibarət idi. Onlar ətraf kəndləri talayır, müsəlman kəndlilərin də özlərinə qarşı niyyətini oyadırdılar. Cəbhədən ona görə qaçmırdılar ki, öz evlərindən uzaqda idilər. Xəzər donanmasının ən yaxşı matrosları hələ mart hadisələrindən əvvəl səfərbər edilmişdi, indi donanma yalnız şəhər alverçilərindən ibarət idi, onlar da donanmaya alver və dələduzluq etmək imkanlarına görə gəlirdilər".¹²¹



Qazarov. Fotoqəkil inqilabdan əvvəl, həbsdə olduğu zaman çəkilib. Şəkil üzərində əl ilə yazılıb: «Avəkim Qazarov», MATM.

Qırmızı ordunun 1-ci korpusunun komandiri Qazarovun nisbətən böyük döyüş təcrübəsi vardı. Hərbi məktəbi bitirmiş keçmiş çar ordusunun polkovniki rütbəsinədək yüksəlmiş Qazarov öz məqsədlərinə çatmaq üçün siyasi oriyentasiyasını dəyişən bir çox ermənilər kimi çar polkovniki olmasını unutmuş və bolşeviklərin tərəfində olduğunu bildirmişdi. Əslində isə Bakı Sovetinə xidmət qırmızı bayraq altında da olsa, azərbaycanlıların soyqırımını həyata keçirməyə imkan verirdi. 1-ci korpusun qərargah rəisi Avetisov da ondan fərqlənmirdi. Keçmiş çar ordusunun qərargah zabiti polkovnik Avetisov da Qazarov kimi daşnak meyilləri ilə seçilsə də, vaxtı gələndə bolşeviklərin tərəfini saxlamışdı. Hələ avqustun 1-də o, ağ bayraq qaldıraraq təslim olmaq təklifini vermişdi, lakin təklif qəbul olunmadı. Bolşeviklərin hakimiyyəti devriləndə və Bakıda Sentrokaspi Diktaturası qurulanda o, siyasi simasızlığını və erməni xislətini bir daha nümayiş etdirib diktaturaya qoşulmuşdu. Maraqlıdır ki, general Denstervil öz qeydlərində yazır: "Diktatura qoşunlarının qərargah rəisi Avetisov yaxşı erməni zabiti nümunəsidir. O, qorxmadan inqilabçılar barədə öz fikirlərini bildirirdi (halbuki bir ay əvvəl onların bütün ideyalarını dəstəkləyirdi - A.Y., Ə.S.). Lakin o, xəstə idi və fikirləşirəm ki, xəstəlik onun işinə təsir göstərirdi". Göründüyü kimi, diktatura dövründə Avetisovun buraxdığı səhvləri Denstervil onun xəstəliyi ilə izah edir.



Berq E.A. 26 Bakı komissarının XX əsrin 30-cu illərindəki təbliğat şəkilləri komplektindən. MATM.

Bakı Soveti qoşunlarının təşkilatçılarından və komandirlərindən olan E.A.Berq Sovet Rusiyasının sınıq döyüşçülərindən olub. Hərbi gəmilərdə matros kimi xidmət göstərmiş Berq inqilab dövründə matros dəstəsinə rəhbərlik edib, Kornilov, Kerenski, Kaledinin əksinqilabçı qüvvələrinə qarşı mübarizədə fərqlənib. 1918-ci ilin aprelində o, Dəniz işləri üzrə Xalq Komissarlığı tərəfindən Xəzərdə sovet hərbi donanmasının təşkili məqsədi ilə Bakıya göndərilib, həmin ilin iyulunda Müvəqqəti İnkilab Komitəsinin üzvü, Bakı Soveti qoşunlarının rabitə xidməti rəisi vəzifəsinə təyin edilib.¹²²

Hərbi donanmanın təşkili ilə V.F.Poluxin də məşğul olub. Fəhlə - elektromontyor işləmiş Poluxin 1907-ci ildən Baltik donanmasında matros, 1915-ci ildən isə teleqrafçı kimi xidmət edib. Bolşevik fəaliyyəti ilə məşğul olan Poluxin Petroqradda Oktyabr çevrilişin iştirakçısı olub, 1917-ci ilin dekabrında Dəniz Nazirliyi (Ümumrusiya Mərkəzi İcrayyə Komitəsinin dəniz seksiyası) Qanunverici Şurasının sədri təyin edilib. 1918-ci ilin mayından Dəniz işləri üzrə Xalq Komissarlığının xüsusi tapşırıqlar üzrə komissarı, iyul ayından isə Xəzər dəniz donanmasının komissarı olub.¹²³

İ.V.Malıgin I Dünya müharibəsində piyada əsgər kimi iştirak edib. 1917-ci ildə Qafqaz Ordusu Müvəqqəti İnkilabi Komitəsinin üzvü, 1918-ci ilin yanvarında isə katibi seçilib. Aprel ayından Bakı XKS hərbi- dəniz işləri üzrə Xalq Komissarlığının kollegiya üzvü olan Malıgin əslində "tapşırıqlar üzrə komandir" vəzifəsinə icra edirdi.¹²⁴

General Denstervil Bakı Soveti qoşunları barədə məlumat verərkən "Şaumyan və Petrovun qoşunları" ifadəsini işlədir. Bu da təsadüfi deyil. Qriqori Konstantinoviç Petrov (1892- 3918) Peterburq Politexnik İnstitutunda təhsil alıb və orada sol esərər partiyasına qəbul olunub. I Dünya müharibəsi başlayanda cəbhəyə yollanan Petrov şücaəti sayəsində praporşik rütbəsinə layiq görülüb. 1917-ci ildə Ryazanda qırmızı qvardiya dəstələrinin yaradıcısı olub, sonra dəstə komandiri kimi Kaledinin əksinqilabı qüvvələrinə qarşı vuruşub. Gənc olmasına baxmayaraq 1918-ci ilin mayından Ukrayna Mərkəzi Radasına qarşı vuruşan qoşunların komandanı olan Petrov iyul ayında yeni təyinat alıb: Bakı rayonunda RSFSR XKS hərbi komissarı və Bakı XKS-yə köməyə

¹²¹ Ратгаузер Э. Революция и гражданская война в Баку. Ч.1. 1911-1918 г. Баку, 1927, с. 194.

¹²² Гражданская война. Энциклопедия, с.64.

¹²³ Yənə orada, с.466

¹²⁴ Yənə orada, с.340

göndərilmiş dəstənin komandiri.¹²⁵ Dəstəsində yaratdığı ciddi intizam, peşəkar hərbçilərin bilik və bacarıqlarından istifadə etmək qabiliyyəti, müxtəlif qoşun növlərindən olan kiçik hissələri dəstədə birləşdirmək bacarığı və çoxsaylı texnika onu Qafqaz İslam Ordusunun ən ciddi rəqiblərindən birinə çevirmişdi. Maraqlıdır ki, Petrovun topçuları mənsəcə latışlar idi.¹²⁶

Qırmızı Ordunun briqada komandiri İ.Y.Qabişev və Qırmızı təlimatçılar məktəbinin yaradıcısı, 1918-ci ilin iyul ayından isə dəstə komandiri praporşik F.F.Solnsev az da olsa, hərbi bilikləri ilə seçilirdilər.

Qırmızı ordunun əks-kəşfiyyat xidmətinin rəisi vəzifəsini Cığıtyan adlı erməni icra edirdi. İngilislərlə gizli sövdələşmədə olan bu şəxs məhz S.Şaumyanın təklifi ilə belə məsul vəzifəyə təyin edilmişdi.

Bakı Soveti qoşunlarının komandirləri sırasında xüsusi yeri Amazasp tuturdu.¹²⁷ Amazasp Srvatyans 1873-cü ildə Türkiyənin Van şəhərində anadan olub, gənc yaşlarından daşnaklara qoşularaq vətəndaşı olduğu



Potuxin V.F. 26 Bakı komissarının XX əsrin 30-cu illərindəki təbliğat şəkili komplektindən. MATM.



Məlgin İ.V. 26 Bakı komissarının XX əsrin 30-cu illərindəki təbliğat şəkili komplektindən. MATM.



Petrov Q. K. 26 Bakı komissarının XX əsrin 30-cu illərindəki təbliğat şəkili komplektindən. MATM.

Osmanlı dövlətinə qarşı təxribatlarda iştirak edib. Polis təqibindən ehtiyatlanan Amazasp erməni terrorçularının hər zaman sığındığı yerə -Rusiya imperiyasına qaçıb. İrəvanda məskunlaşan Amazasp Şuşaya köçüb və hər iki Azərbaycan şəhərində yaşadığı dövrdə azərbaycanlılara qarşı soyqırım planlarını hazırlayanlardan biri olub.

1905-1906-cı illərdə Gəncə (Yelizavetpol) şəhərində azərbaycanlılara qarşı soyqırım törətmək planları boşa çıxan və toqquşmalarda məğlub olan Amazasp məğlubiyyətinin səbəbini Rusiya məmurlarının erməni inqilabi hərəkatını az dəstəkləməsində görürdü. Lakin çar hökumətinə qarşı planlar qurması onun 1908-ci ildə çar polisi tərəfindən həbs olunub 15 il müddətinə Sibirə sürülməsi ilə nəticələnir.

1913-cü ildə müəmmal şərəitdə sürgündən qaçan Amazasp Avropaya, oradan isə axtarışda olduğu yerə - İstanbula yollanır. Müasir erməni tədqiqatçıları onun Sibirdən qaçışını, İstanbulda "heç kimin dəstəyi olmadan" fəaliyyət göstərməsini az qala möcüzə kimi qələmə verir, lakin "möcüzənin" səbəbi 1914-cü ildə Amazaspın rus xəfiyyəsi olduğu aşkar ediləndə üzə çıxır. Təsədüfi deyil ki, 1908-ci ildə 15 illik sürgünə məhkum edilmiş Amazasp Rusiya ordusunun 3-cü erməni könüllü

drujinasının komandiri təyin edilir, ona silah, sursat, təlimatçı və məsləhətçilər verilir. Sürgündən "qaçdığına" görə barəsində "axtarış" elan edilən caniyə hətta Rusiya ordusunun polkovniki rütbəsi verilir. Bu bir daha sübut edir ki, türk-müsəlman əhalisinə qarşı törədilən soyqırımlarda tək ermənilərin deyil, müxtəlif dövlətlərin, o cümlədən Rusiya imperiyasındakı ən yüksək dairələrin əli olub. Nizami Osmanlı qoşunları ilə üzbəüz döyüşə girməkdən çəkinən Amazasp erməni xislətinə xas olan

tərzdə hərəkət edir: doğulub boya-başa çatdığı Van şəhərinin dinc müsəlman əhalisinə qarşı qırğın törədənərdən biri olur. Osmanlı qoşunları yaxınlaşanda qaçıb Rusiya ordu hissələrinə qatılan Amazasp "etnik toqquşmalarda neytral mövqe tutmağa çalışan" çar hökuməti Alaşkert bölgəsində polis rəisi olmağı tapşırır.

Beləliklə, sözdə erməni vəhşiliklərini pisləyən çar məmur və hərbçiləri bu vəhşilikləri törədən bir şəxsə səlahiyyət və qüvvə verərək Rusiya ordusunun yenidən işğal etdiyi ərazilərdə "qayda-qanun yaratmağı", yəni bölgəni müsəlman əhalidən təmizləməyi tapşırırlar. 1917-ci ilin əvvəllərindən bu vəzifəni canla-başa icra etməyə başlayan

Amazasp Osmanlı ordusunun əks-hücumu, eyni zamanda rus ordusunun parçalanması qaçmağa vadar edir. Xisləti ona çıxış yolu tapmaqda kömək göstərir: Bakıya gələn Amazasp bolşeviklərə qoşulur və çox keçmir ki, S.Şaumyanın təklifi ilə 3500 nəfərlik erməni briqadasının komandiri təyin olunur. Erməni tədqiqatçılarının görkəmli

sərkərdə kimi təqdim etdikləri bu "qəhrəmanın" ən böyük "hərbi uğuru" 1918-ci ilin mart ayında Bakıda, may ayında isə Qubada azərbaycanlılara qarşı soyqırımda fəal iştirakı olur. Azərbaycan Cumhuriyyətinin təşkil etdiyi fəvqəladə istintaq komissiyasının materialları və A.Novaskının yekun sənədi "sərkərdənin" fəaliyyətini işıqlandırmağa imkan verir. "1918-ci il mayın 1-də tanınmış daşnaksakan Amazasp

və onun köməkçisi Nikolayın başçılığı ilə dəstə şəhəri (Qubanı) mühasirəyə alaraq onu toplardan, pulemyotlardan və tüfənglərdən atəşə tutdu. Dəstə maneəsiz şəhərə daxil oldu. Şəhərin tutulması müsəlman əhalinin qırılması və onlara işgəncələr verilməsi ilə müşayiət olunurdu. Ermənilər küçələrdə rast gəldikləri kişi, qadın və uşaqları amansızcasına qırır, evlərə soxulur və bütöv ailələri məhv edirdilər, heç südəmər uşaqlara da rəhm eləmədilər... Ümumən iki minə yaxın müsəlman kişi, qadın və uşaq

öldürüldü, Amazaspın dəstəsi tərəfindən şəhər talan edilmişdi: dörd milyon rubl nəgd pul, 4,5 milyon rubl dəyərində

¹²⁵ Yəne orada, c.452.

¹²⁶ Активные борцы за Советскую власть в Азербайджане. Баку, 1957, с 181, Токаржевский Е.А. Из истории, с. 149-150.

¹²⁷ ru.Hayazg.info - İNTERNET səhifəsi. Bura da digər erməni calladları barəsində məlumatlar verilir. Müasir ermənilər dinc, silahsız müsəlmanları qəddarlıqla öldürən qatilləri «qəhrəman» hesab edirlər. XX əsrin sonlarında Xocalı faciəsini törədən vəhşilər məhz belə məlumatlar əsasında və belə «qəhrəmanların» nümunəsində tərbiyə olunublar.

qızıl, qızıl əşyalar və daş-qaş, iyirmi beş milyon rubl məbləğində müxtəlif mallar və ərzaq məhsulları. Bundan başqa, Amazaspın dəstəsi Quba şəhərində yüz beş ev və tikilini yandırmışdı... "Yanğınlardan mülk sahiblərinə 100 milyon rubl dəyərində ziyan dəymişdi. Qubaya gəlməzdən əvvəl Amazaspın dəstəsi dəmir yolunun hər iki tərəfində yerləşən müsəlman kəndlərini məhv etmişdi.. Ümumən Quba qəzasında Amazaspın dəstəsi 122 müsəlman kəndini darmadağın etmişdi... Dəstə Qubaya Şaumyanın istəyi ilə göndərilmiş, dəstənin tərkibi o vaxtkı hərbi komissar Korqanov tərəfindən toplanmış, iki min ermənidən ibarət olmuşdur, onların hamısı "Daşnaksutyun" partiyasına mənsub olan ermənilər idi... Dəstənin komissarı Venuns adlı birisi idi".¹²⁸ "Cəza dəstəsi" adlanan bandanın siyasi məqsədləri yox idi. Bunu Amazaspın bəyanatları da təsdiqləyir: "Mən erməni xalqının qəhrəmanı və onun maraqlarının müdafiəçisiyəm... Mən qayda-qanun yaratmaq və sovet hakimiyyəti qurmaq üçün gəlməmişəm. Mənə əmr ediblər Xəzər dənizi sahillərindən Şahdağa qədər ərəzidə olan müsəlmanları məhv edim". Bu sözlər bir daha sübut edir ki, Bakı Soveti komandanlığında olan ermənilər bolşevik şüarları altında azərbaycanlıları qırıb onların torpaqlarında məskunlaşmaq istəyirdilər.



Amazasp S. Şakil erməni İNTERNET sahifəsindən götürülüb.

Qafqaz İslam Ordusunun türk-Azərbaycan hissələri ilə üzbuüz gəlməkdən qorxan Amazasp məğlubiyyətlər silsiləsi başlayan kimi Bakıdan İrana qaçır, sonra isə Ermənistanı keçərək Nor-Bəyazid bölgəsində erməni hissələrinin komandiri təyin edilir. 1920-ci ildə türk qoşunları ilə döyüşlərdə məğlub edilən Amazasp Ermənistanı sovet hakimiyyətinin qurulmasını səbirsizliklə arzulayırdı və sovetlər yaxınlaşanda Ermənistanı qalır. Lakin bu dəfə Amazasp sahiblərini dəyişməyə imkan tapmır, 1921-ci ildə həbs edilərək İrəvan həbsxanasına atılır və burada öldürülür.

Əlbəttə, Sovet Rusiyasının rəhbərliyi bütün baş verənlərdən xəbərdar idi. Lakin nəyin bahasına olursa olsun Bakı neftinə nəzarəti itirmək istəməyən bolşevik hökuməti məqsədinə çatmaq üçün şəhərdə onun adından fəaliyyət göstərən Bakı Soveti və onun üzvlərinin bütün cinayətlərinə göz yumurdu.

İyulun 6-da L. Biçeraxov Qafqaz İslam Ordusuna qarşı vuruşan qoşunların baş komandanı təyin edildi, bundan sonra Qırmızı Ordunun komandanlığı tərkibində dəyişmələr olacağı ehtimal edilə bilərdi. Lakin Bakı Soveti rəhbərliyi Biçeraxovu sol cinaha göndərdi, sağ cinah və mərkəz qoşunlarına əvvəlki kimi Q. Korqanov rəhbərlik edirdi. Faktiki olaraq komanda heyətində nə keyfiyyət, nə də kəmiyyət dəyişikliyi baş verdi.

Dövrün sərkərdələri sırasında Biçeraxov xüsusi yer tutur. Əslən osetin olan Lazar Fyodoroviç Biçeraxov 1882-ci ildə İmperator Mühafizə Konvoyunun zabiti ailəsində anadan olub. 1-ci Peterburq realni məktəbini, sonra isə Alekseyev hərbi məktəbini bitirib, Tersk kazak qoşununun Qorsk-Mozdok alayında xidmət edib. I Dünya müharibəsi dövründə Qafqaz cəbhəsində vuruşub, İranda olan kazak reydlərindən birinə rəhbərlik edib. 1917-ci ildə polkovnik rütbəsi alan Biçeraxovun ordenləri sırasında 4-cü dərəcəli Mq. Georgi ordeni də vardı. Rusiyada inqilabi hərəkatlar başlananda bolşeviklərə qarşı çıxıb, Şimali Qafqazda sovetlərə qarşı qiyam qaldırmış qardaşı Georgi Biçeraxova bütün vasitələrlə kömək edib. General Denstervil L. Biçeraxov barəsində yazırdı: "Biçeraxov qırxa yaxın yaşı olan birisidir, gözəl bədən quruluşuna malikdir, hərbi olduğu dərhal bilinir. Müharibə şəraitində əla xidmət göstərir, bir neçə dəfə yaralanıb. Qorxmaz komandir olduğundan adamları ona çox inanırlar... Onun adamları Biçeraxovun şəxsiyyətinə sadıq qalıb onların sədaqəti sayəsində o, bir çox igidliklər göstərib. Müharibənin əvvəlində yaralandığından Biçeraxov çəliklə gəzir".¹²⁹ General Denstervil yazırdı ki, "o, bütün varlığı ilə Rusiyanın adamıdır, onun bütün planları Rusiya maraqlarının qorunmasına xidmət edir, lakin eyni zamanda bizim maraqlarla da üst-üstə düşür". Denstervilin qoşunları Bakıya gəldikdən sonra L. Biçeraxov ingilislərə göstərdiyi xidmətlərə görə iki ingilis ordeni ilə təltif edilib, ona Britaniya ordusunun generalı rütbəsi verilib.¹³⁰ Şimali Qafqazda əksinqilabçı Qafqaz-Xəzər hökumətinə rəhbərlik edən Biçeraxov ağ qvardiyaçılar tərəfindən də general-mayor rütbəsinə layiq görülüb. 1919-cu il Bakıya gələn Biçeraxovun dəstəsi ingilislərin təkidi ilə buraxıldıqdan sonra, o, Denikinə tabe olacağını bəyan edib. Azərbaycan hökumətinin təkidi ilə Bakını tərk edərək Dağıstana keçib, Rusiya vətəndaş müharibəsində sovetlər qalib gələndən sonra İngiltərəyə mühacirət edib. 1928-ci ildə Almaniyaya köçən L. Biçeraxov 1952-ci ildə orada vəfat edib.



Ter-Gabrielyan S.M. Şakil "Grajdanская война. Энциклопедия" əsərindən götürülüb.

İyulun 19-da Q. Petrovun dəstəsi müdafiə xəttinə gəldi və o, Bakı rayonunun hərbi komissarı təyin edildi. Bu tipli dəyişikliklər əməliyyatların gedişində dönüş yarada bilməzdi. İnqilab ideyalarına sadıqlıq və döyüşçülük nümayiş etdirməsinə baxmayaraq, bəzi hallarda say və texnika sarıdan türk-Azərbaycan qüvvələrindən üstün olan Q. Petrov da peşəkar hərbi olmamış və kobud səhvlər buraxmışdı. Üstəlik, onun tabeçiliyinə verilmiş erməni taboqları qorxaqlıq və intizamsızlıq nümayiş etdirirdilər.

İyulun 22-də L. Biçeraxov Həbib bəy Səlimovun başçılıq etdiyi qoşunlardan ağır zərbələr alaraq geri çəkilməyə başladı, Bakı Sovetinin ittihamları ilə üzlaşaraq komandanlığı Avetisova təhvil verdi.

¹²⁸ Доклад Члена Чрезвычайной Следственной Комиссии Новацкогс. ARMDTA, f.1061, siyahı 1, iş 95, v.5-8.

¹²⁹ Денстerville, с.15.

¹³⁰ Гражданская война. Энциклопедия, с.68.

3.7. Sentrokaspi Dikturası qoşunlarının komandanlığı

Bolşeviklərin hakimiyyəti devrilib Sentrokaspi Dikturası qurulanda qoşunların etnik tərkibində elə də böyük dəyişiklik baş vermədi. Əvvəlki kimi qoşunlarda erməni hissələri üstünlük təşkil edir, qatı bolşeviklər istisna olunmaqla komandirlər öz vəzifələrində qalırdılar. Sadəcə onların hər birinə çar ordusunun rütbələrinə uyğun rütbə verildi. Məsələn, "yoldaş A.Baqratuni" "general-mayor A.Baqratuni", "yoldaş Avetisov" "polkovnik Avetisov" kimi göstərilməyə başlandı. Qoşunların texniki hissələrinə (zirehli qatarlar, zirehli avtomobillər, donanma, aviasiya, artilleriya) keçmiş çar ordusunun zabitləri cəlb edildi.

Sentrokaspi Dikturası qoşunlarının komandanlığı haqqında ingilis generalı Denstervil yazırdı: "O dövrdə Bakı qoşunları tərəfindən buraxılmış digər kobud səhv bu idi ki, hərbi əməliyyatlar döyüş haqda təsəvvürü belə olmayan adamlara tapşırılmışdı".¹³¹

Sentrokaspi dikturası qoşunlarının komandanı general-mayor Dokuçayev qərargah rəisi Avetisov, Sentrokaspi Dikturasının hərbi naziri general-mayor Baqratuni təyin edilmişdi. General Dokuçayevi "xoş və incə centlmen" kimi təsvir edən Denstervil yazırdı ki, o, "inqilabi qoşunlara komandanlıq etmək üçün lazım olan keyfiyyətlərə malik deyildi". Dolayısı ilə komandanın öz qoşunlarına komandanlıq edə bilmədiyini vurğulayan Denstervil "xəstə Avetisovu"da hərbcı kimi deyil, boşboğaz kimi xatırlayır. Denstervil Avetisovun yavəri polkovnik fon der Flessi, "öz işini bilən azsaylı Bakı hərbcilərindən olan peşəkar gənc rus zabiti" kimi təsvir edir. General Baqratunini təsvir edən ingilis generalı belə yazır: "O, xoş təəssürat bağışlayırdı". Döyüşən ordunun hərbi nazirinə "xoş təəssürat bağışlayan" birisi kimi qiymət verilməsi onun hərbcı kimi özünü göstərə bilməməsinə dəlalət edir. "Xoş təəssürat bağışlayan" sərkərdələrin və onların təcəlliyində olanların avqust döyüşlərində necə iştirak etdiyini gören Denstervil tədricən münasibətini dəyişir: "mən Direktoriyaya bildirdim ki, onların hərbi hakimiyyətindən heç kimi (fon der Fless istisna olunmaqla) indiyədək cəbhədə görməmişəm. Onlar öz kabinetlərində xəritələri öyrənir və raportlara, özü də çox vaxt yanlış raportlara əsaslanan əmrlər verirlər; bir dəfə də olsun raportları cəbhədəki real vəziyyətlə tutuşdurmağa cəhd etməyiblər".¹³²

Sentrokaspi Dikturasının 5 üzvünü təsvir edən General Denstervil onlardan ikisinin - Lyamlin və Yermakovun dənizçi zabit olduqlarını qeyd edir. Maraqlıdır ki, Denstervil erməni və qismən rus komandirlərinin gücsüzlüyünü görərək ingilis zabitlərinin rəhbərliyi ilə vahid hissələr yaratmaq təklifi vermişdi. Təklif qəbul edilsə də, "diktatorlar təkid edirdilər ki, briqada komandirləri rus və ya erməni zabitlərindən olmalıdır". Buna etiraz etməyən Denstervil bildirmişdi ki, onun istəyi komandir vəzifələrində real döyüş təcrübəsi olan şəxsləri görməkdir. Beləliklə, Denstervilin təklifi həyata keçirilmədi və o, ümumi rəhbər kimi general Dokuçayevi qəbul etsə də, ingilis hissələrinin komandanlığını nə ona, nə də onun zabitlərinə həvalə etdi. Sentrokaspi Dikturasının ordu rəhbərliyinin zəifliyini dəfələrlə vurğulayan Denstervil xüsusi olaraq göstərir ki, general Dokuçayev əmrlər verirdisə də, bu əmrlərə hərbi hissələr tam laqeyd münasibət bəsləyir, onları icra etmirdilər. Bakı uğrunda son döyüşləri təsvir edən Denstervilin yazdıqları Diktaturanın necə hərbi rəhbərliyi olduğunu göstərir: "Mən səhər saat 11-də qərargaha gələndə oradakıların hamısını tələş içində gördüm. Buna görə mən son ümidimi də itirdim".¹³³

3.8. Bakı Sovet və Sentrokaspi Dikturası qoşunlarının silahları

Bolşeviklərin əsas dayaqlarından biri keçmiş çar ordusunun inqilabi təbliğatın təsirinə düşmüş əsgər və matrosları idi. Dəfələrlə onları silahları təhvil vermədən sovet hissələrinə qoşulmağa çağıran bolşeviklər bir çox



Bakı dəniz aviasiyası məktəbinin M-5 hidrotəyyarəsi. ARDTA.

hallarda öz istəklərinə nail olurdular. Rusiyaya qayıtmaq istəyənlərə silahları Azərbaycanın milli hissələrinə deyil, məhz sovet qoşunlarına təhvil vermək çağırışları da öz işini görürdü. Hələ müharibə gətirdiyi dövrdə çar hökuməti tərəfindən yaradılan erməni hərbi hissələri Türkiyə ordusuna qarşı vuruşmaq üçün ən müasir silahlarla təmin olunmuşdur. 1917-ci ilin sonlarında Qafqazda cəmləşdirilən bu hissələrin zabit və əsgərlərinə müraciətlərində "Daşnaksutyun" partiyası və Erməni Milli Şurası silahları təhvil verməməyi tələb edirdi.

Nəticədə istər bolşevik hərbi hissələri, istərsə də onlarla əlbir olan er-məni-daşnak bölmələri kifayət qədər müasir silah və sursatla təmin edilmişdilər. Məsələn, cəbhədən tərxis olunan hissələrdən bir zirehli qatar, xeyli zirehli avtomobil ya top götürülmüşdü. Üstəlik, Rusiyadan əhəmiyyətli kömək gəlirdi. RSFSR XKS Bakı Soveti ordusunun yaradılması üçün 30 milyon 800 min rubl pul və hərbi təlimatçılar göndərmişdi, şərait imkan verən kimi isə ağır silahlar, ilk növbədə zirehli texnika və top da yollayırdı.

¹³¹ Денстервиль, с.82.

¹³² Денстервиль, с.109.

¹³³ Денстервиль, с. 121.

1917-ci ilin əvvəllərinə bütün hissələr atıcı silahlarla təmin edilmişdi. Toplanan süah ehtiyatları Bakıda erməni və rus əhalini silahlandırmağa imkan verirdi. Dəniz aviasiyası məktəbi və Xəzər dəniz donanmasının dəstəyi, iki zirehli qatarın və bir zirehli avtomobilin olması həlledici üstünlüyü ələ keçirməyə imkan verirdi. Mənbələr təsdiq edir ki, Bakıda martın 30-da türk-müsəlman əhalini qırmağa başlayan bolşevik-erməni hissələri azsaylı silahlı azərbaycanlıların müqaviməti ilə üzləşmiş də, topların, donanmanın işə salınması və hidrotəyyarələr vasitəsi ilə manevr keçirilməsi sayəsində müqaviməti qıra bilməmişdilər. S.Şaumyan ağır texnikanın şəhərdə tətbiqinə bəraət qazandırmağa çalışaraq Moskvadakı havadarlarına yazırdı: "İnqilabi Müdafiə Komitəsi qarşısında belə bir sual dayanırdı - biz ya əlimizdə bomba hər bir ev uğrunda mübarizə aparmalı, ya da hərəkəti başqa vasitələrlə dayandırmalı idik".¹³⁴

Aprelin əvvəllərində Azərbaycan milli qüvvələri və imam N.Qosinskiyin Bakı istiqamətində yürüşünün qarşısını almaq üçün aviasiya çatışmırdı, çünki Bakıda mövcud olan hidrotəyyarələr yalnız sahiləni ərazidən

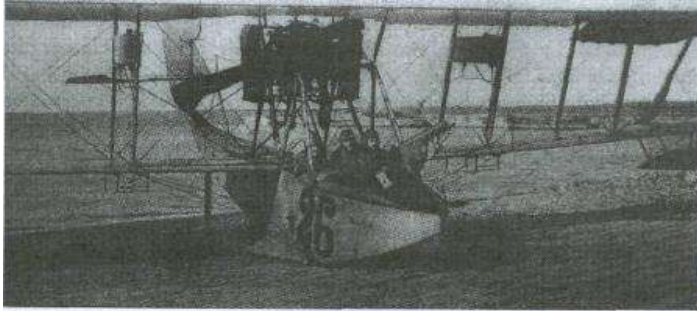

Bakı dəniz aviasiyası məktəbinin M-9 hidrotəyyarəsi. RDHTA.

Azərbaycan milli qüvvələrin əlinə keçməsinə deyərək anbarlarda olan sursatın hərbi hissələrə paylanması və bu hissələrdə mənasız yerə israf edilməsi; təmir zavod və emalatxanalarının normal iş rejimini təmin edə bilməməsi, hərbi hissələrdə intizamın zəifliyindən silahların itirilməsi ya vaxtından əvvəl sıradan çıxması, üstəlik, təminat - təhcizat məsələlərinin həll olunmaması (misal üçün, silahların sıradan çıxmış hissələrini əvəz edəcək qurumların yoxluğu) texnika və silahlardan səmərəli istifadəyə imkan vermirdi.



Bakı dəniz aviasiyası məktəbinin M-10 hidrotəyyarəsi. RDHTA.

1918-ci ilin mayında Bakı Sovetinin Moskva vəzifəsinə təyinatı ilə əlaqədar olaraq Bakı XKS Fövqəladə Komissiyasının sədri S.M.Ter-Qabrielyan olmaqla şikayət edirdi ki, topçu və mühəndis vasitələri çatışmır, pulemyot və sursat azdır. Halbuki bu dövrdə Qırmızı Ordunun əsas qüvvəsi sayılan 1-ci korpusda 3 zirehli qatar, 3 pulemyot komandası, 10-dan artıq təyyarə, 12 səhra və 3 dağ topu, 4 mortir var idi. Texnikanı işlədə bilən kadrları toplamaq üçün mayın 24-də yaradılan Ali Hərbi Şura

müxtəlif tədbirlər həyata keçirsə də əhəmiyyətli dönüş yarada bilmirdi. Bakının itirilməsindən qorxan Sovet Rusiyası Bakı kommunasına əlindən gələnləni göstərirdi. Bakıya kömək Rusiya Kommunist (bolşeviklər) Partiyasının Mərkəzi Komitəsi, RSFSR Xalq Komissarları Soveti və şəxsən V.İ.Leninin nəzarətində idi. İyun-iyul aylarında Rusiyadan əlavə olaraq göndərilən böyük sayda silah və sursat tezliklə Bakıya çatdırıldı. İyunun əvvəllərində Tula zavodlarından pulemyot, tüfəng və patron alındı. B.Şeboldayev Sovet Rusiyası hərbi dəniz işləri üzrə xalq komissarına göndərdiyi məktubda yazırdı ki, iyunun 10-da Bakı Sovetinin əsas zərbə qüvvəsi olan korpusda 3 səhra batareyası, 1 dağ və 1 mortir batareyaları, o cümlədən digər silah və texnika vardı. İyunda Rusiyadan 12 ədəd dördümlük top, üç keşikçi gəmisi və üç minadaşıyan gəmi gətirildi. Həmçinin Bakıya yeni "Nyupor" təyyarələri ilə silahlanmış aviadəstə göndərildi. Bu təyyarələri də gətirən üç eşelon həmçinin Ter-Qabrielyanın Saratovdan aldığı zirehli avtomobillər, silah - sursat Həştərxanda gəmilərə yükləndi və iyunun 23-də Bakıya çatdı. Həmin gün Moskvaya teleqram vuran Şaumyan yazırdı: "Əziz Vladimir İliç! Bu gün, nəhayət, Ter-Qabrielyan gəldi və bizə 4 zirehli avtomobil, 13 aeroplan və tələb olunan çoxlu, çoxlu sayda sursat çatdırdı. Bütün bunlara görə böyük, çox böyük minnətdarlığımızı bildiririk. Çatışmayan nə var idisə, aldıq, bütün bunlar bizə xeyir gətirəcək".

Qafqaz İslam Ordusu ilə döyüşlərdə əhəmiyyətli itkilər verən Bakı Soveti qoşunları texniki vasitələrini də itirirdilər. Misal üçün, iyulun 3-də İvanovka kəndi (indiki İsmayıl rayonu) yaxınlığında baş vermiş döyüşdə 1 top, iyulun 6-da Gürcüvan kəndi (indiki Ağsu rayonu) yaxınlığındakı döyüşdə 1 top, 1 cəbbəxana arabası, 5 pulemyot, 30 tüfəng, müsəlman əhalinin talanmış əmlakı ilə doldurulmuş 10-15 araba qənimət kimi türk-azərbaycan döyüşçüləri tərəfindən ələ keçirilmişdi.

İyulun 13-də S.Şaumyan V.Leninə teleqram göndərərək yenə kömək və silah istədi.¹³⁶ İyulun əvvəllərində Həştərxandan Bakı Soveti qoşunlarının avtonəqliyyat dəstəsi üçün 100 pud karbid, həmçinin Saratovdan böyük silah

¹³⁴ Süleymanov M.S. Qafqaz İslam Ordusu, s.60.

¹³⁵ Дарабади П.Г. Военная помощь Советской России, с. 111.

və sursat partiyası göndərildi. Başda Sovet Rusiyası Dəniz işləri üzrə Xalq Komissarlığının tapşırıqlar üzrə komissarı V.F.Poluxin olmaqla 170 nəfərdən ibarət dənizçi dəstəsi gəmilərlə Bakıya gəldi. Dəstə Baltik donanmasından dəniz topları olan üç eşelon və onlar üçün sursat gətirmişdi. İyulun ortalarında Bakı Soveti aviasiyası üçün böyük məbləğdə sursat və silah göndərildi. İyulun 23- 24-də Rusiyadan Bakıya yeni silah - sursat partiyası çatdırıldı. İyulun 24-də Həştərxandan dördtoplu atlı batareya, daha sonra silah - sursat dolu 8 gəmi Bakıya gəldi. İyulun 27-də Bakı Soveti üçün iki mobil səhra apteki, tibbi ləvazimat, dərman və sarğı materiallarından ibarət böyük karvan göndərildi. İyulun axırlarında Petrovun başçılığı ilə Bakının müdafiəsi üçün göndərilmiş yaxşı silahlanmış dəstə şəhərə bir altıtoplu batareya gətirmişdi.¹³⁷ Rusiyadan daim silah və sursat göndərilməsinə baxmayaraq Qafqaz İslam Ordusu ilə döyüşlərdə məğlub olan Bakı Soveti qoşunlarında ruh düşkünlüyü elə həddə çatmışdı ki, texniki vasitələrlə vəziyyətdən çıxmaq mümkün deyildi.

Bakı Sovetinin hərbi cəhətdən varisi olan Sentrokaspi Diktaturası da əldə olan böyük silah və sursatdan

Bakı Soveti və Sentrokaspi Diktaturasının təyyarələrinin taktiki-texniki göstəriciləri.

növ	təyinat	mühərrik	faydalı yük	sürət	hündürlük	heyət
Nyupor-11	qırıcı aeroplan	80 at gücü	160 kq	145 km/s	5000 m	1 nəfər
M-5	dəniz kəşfiyyatı üçün hidroplan	130 at gücü	350 kq	125 km/s	4450 m	2 nəfər

yararlanmağa çalışırdı. Bolşeviklərdən fərqli olaraq keçmiş çar ordusunun zabitlərinə arxalanan bundan da çox ingilis qoşunlarının köməyinə bel bağlayan Sentrokaspi Diktaturasının hərbi liderləri aviasiyadan, hərbi donanmadan, zirehli qatar və avtomobillərdən, eləcə də artilleriya sistemlərindən daha bacarıqla istifadə edir, texnikanın bütün imkanlarından yararlanmağa çalışırdılar. İngilis təlimatçılarının köməyi, bir çox hallarda isə birbaşa rəhbərliyi də bu istiqamətdə aparılan işlərə öz təsirini göstərirdi. Bununla belə, vəziyyətdə dönüş yaratmaq, hərbi təşəbbüsü ələ almaq yenə

də mümkün olmadı.

Aviasiya. Hələ 1915-ci il noyabrın 22-də təntənəli şərəitdə Bakı dəniz aviasiyası zabıt məktəbinin açılışı oldu. Belə ki, I Dünya müharibəsinin erkən mərhələsində dənizçi aviator kadrlarına ehtiyacı ödəmək üçün Petroqraddən dəniz aviasiyası məktəbinin Bakı filialını yaratmaq planlaşdırılmışdı. Müasir avadanlığın gətirilməsi, yerli icra strukturlarının köməyi ilə yaşayış və təlim binalarının, təsərrüfat tikililərinin inşası nəticəsində filial tədricən öz anqarları, apparelləri, emalatxanaları, qaraj və meteostansiyası olan müstəqil məktəbə çevrildi. 1916-cı ilin aprelinədək məktəbdə 40 zabıt və 20-dən artıq aşağı çinli təyyarəçi hazırlanmışdı. Müəllim və təlimatçıların yüksək peşəkarlığı sayəsində məktəbin yetirmələri imperiyanın bütün donanmalarında yaxşı qarşılanırdılar, təlim prosesində isə cəmi üç qəza hadisəsi baş vermişdi (bir ədəd M-10 təyyarəsi uçuş üçün yararsız olmuş, iki M-5 təyyarəsi isə tam dağılmışdı).¹³⁸

Məktəbin 20-yədək hidrotəyyarəsi var idi. Əsas təyyarə parkı səkkiz ədəd M-5 tipli təyyarədən, iki M-9 və bir ədəd M-30 təyyarəsindən təşkil olunmuşdu. Onlardan başqa burada sınaq təyyarələri də vardı. Bakı məktəbində yüksək ixtisaslı kadrların olması burada təlimlərlə bərabər yeni təyyarələrin sınaq uçuşlarını da keçirməyə imkan verirdi. Məktəbdə D.Qriqoroviçin M-9 hidrotəyyarəsi sınaqdan keçirilmiş və bu təyyarə tədricən M-5-ləri əvəz etməyə başlamışdı. D.Qriqoroviçin M-12 qırıcı və M-15 kəşfiyyatçı hidrotəyyarələri də Bakıda sınaqdan keçirilmiş, silahlı qüvvələrə qəbul ediləndən sonra hər təyyarədən iki ədədi burada saxlanmışdı. Bakı aviasiya məktəbinin emalatxana müdiri E.K.Engels bir neçə yeni təyyarə növü icad edərək yığmış, lakin 1916-cı il dekabrın 5-də növbəti sınaq zamanı həlak olmuşdu. Bundan başqa A.Y.Villişin VM-2 və VM-4 hidrotəyyarələri də Bakıda sınaqdan keçirilmişdi. İstər Engelsin, istərsə də Villişin təyyarələrinin aqibəti, onların 1918-ci il döyüşlərində iştirak edib-etsinməsi barədə məlumat yoxdur.¹³⁹

Məktəbin hidrotəyyarə parkını ixtiraçı mühəndis D.P.Qriqoroviçin M-5 hidrotəyyarələri təşkil edirdi (M-5 təyyarələri Petroqraddə S. Şetininin zavodunda istehsal edildiyindən Azərbaycan Mərkəzi Dövlət Tarix Arxivində qorunan bir çox sənədlərdə "Şetin təyyarələri" adlandırılır). Bir mühərrikli, iki yerli bu təyyarələr havada olduqca dayanıqlı və təhlükəsiz idi, bu isə təlim uçuşlarının əsas şərti sayılırdı. "M-5" hidrotəyyarəsində mühərrikin gücü, təyyarənin ağırlığı, qanadların sahəsi elə münasib seçilmişdi ki, "uçan qayıq" həm havada, həm də dənizdə çox sadə idarə olunurdu. Gövdənin forması təyyarəyə hündürlüyü 0,5 m olan dalğalardan da havaya qalxmağa imkan verirdi. 100 at gücündə olan mühərrik zəif olduğundan təyyarə bir pulemyot və bir neçə yüngül bomba götürür və kəşfiyyat təyyarəsi kimi istifadə edilirdi. 3300 m hündürlüyə qalxan, 3,5- 4 saat havada qala bilən təyyarə əsasən dənizyanı ərazilərdə istifadə edilirdi. Bakı Soveti qoşunları, sonra isə Sentrokaspi Diktaturası tərəfindən fəal istifadə edilən M-5 təyyarələrindən biri hal-hazırda İstanbulda hava muzeyində nümayiş etdirilir.¹⁴⁰

¹³⁶ Дарабади. П.Г. Военная помощь Советской России, с.110-113.

¹³⁷ Yənə orada, с.112.

¹³⁸ Маслов М. Русские самолеты. 1914-1917 г. Москва, 2006, с. 26.

¹³⁹ Маслов М. Русские самолеты, с.79-81.

¹⁴⁰ Yənə orada, с.25-26.

D.P.Qriqoroviçin M-9 hidrotəyyarəsi M-5-in növbəti inkişaf mərhələsi idi. 3300 m hündürlüyə qalxa bilən, 5 saat havada qalan təyyarə etibarlılığı ilə seçilirdi. 150 at gücündə olan mühərrik 3 nəfər heyət, bir pulemyot və bir neçə yüngül bomba (1610 kq yük) götürməyə imkan verirdi. Bakıda olan iki M-9-dan biri Qafqaz İslam Ordusuna qarşı döyüşlərdə istifadə edilib. Məhz bu təyyarə ilə hidroplanlar sırasında ilk dəfə havada dairə cızma ("myortvaya petlya") əməliyyatı həyata keçirilmişdi. "M-5" və "M-9" hidroplanlarının zəif tərəfi az sürətə (100-110 km/s) malik olması idi. M-12 və M-15 təyyarələrindən Qafqaz İslam Ordusuna qarşı döyüşlərdə istifadə edilməsi barədə məlumat yoxdur, ehtimal ki, müasir tipli bu təyyarələr 1917-ci ilin əvvəlində Petroqrada aparılıb, çünki məktəbdə 1917-ci ilin aprel ayından hissə-hissə Petroqrada köçürülməyə başlandı.¹⁴¹ Martın 31-də erməni-bolşevik qüvvələrinin 1-ci beynəlmiləl alayı və 36-cı Türküstan alayının hücumunu dəstəkləmək üçün havaya 1 hidroplan qaldırılmışdı. Bununla belə, sənədlərdə Qafqaz İslam Ordusuna qarşı döyüşlərdə məktəbin texnikasından istifadə edilməsi barədə məlumatlar var. Bu qurum bolşevik sənədlərində "təyyarəçilər məktəbi", Sentrokaspi Diktaturasının sənədlərində isə "hidroaviasiya divizionu" adlandırılır.

Hidroaviasiya havaya dənizdən qalxdığı üçün əsasən sahilyanı əraziləri nəzarət altında saxlaya bilirdi. Aprelin 2-də imam Qosinskinin dəstələri Bakıya yaxınlaşdıqda S.Şaumyan Sarıtsından döyüş aeroplanları istədi. Döyüş başlayanadək aeroplanlar gəlib çatdı. Tezliklə Rusiyadan Bakı Sovetinin qırmızı ordusunun Gəncə üzərinə

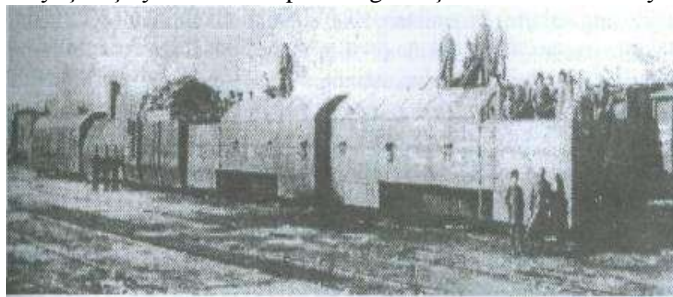

Zirehli qatar. Qafqaz cəbhəsi 1918-ci il. RDHTA.

yürüşünü dəstəkləmək üçün adi aerodromdan qalxa bilən aeroplanlar göndərildi. 1918-ci ilin mayına Qırmızı Ordunun 1-ci korpusunda 10-dan artıq təyyarə var idi. İyunda Bakıya yeni "Nyupor" təyyarələri ilə silahlanan aviadəstə göndərildi. Bu təyyarələri gətirən üç eşelon Bakıya iyunun 23-də çatdı. Həmin gün S.Şaumyanın V.Leninə göndərdiyi teleqramdan aydın olur ki, eşelonla 13 aeroplan gətirilibmiş. İyulun ortalarında Bakı Soveti aviasiyası üçün böyük məbləğdə sursat, ehtiyat hissələri və silah göndərildi. "Nyupor-17"

qırıcı təyyarələri Antanta ölkələri silahlı qüvvələrində ən çox istifadə olunan təyyarə olmaqla bərabər, I Dünya müharibəsinin ən uğurlu qırıcısı hesab olunurdu. Q.Delyaj tərəfindən yaradılan "Nyupor-17" biplanı optimal aerodinamik forma, az çəki hesabına maksimal çeviklik və böyük sürətə malik idi. Aşağı qanadın ensiz olması pilot kabinəsindən görünüşü daha aydın edirdi. "Nyupor-17" pulemyotlardan başqa bir neçə yüngül bomba da götürmək iqtidarında idi.¹⁴²

Qafqaz İslam Ordusunun sərəncamında təyyarələrin olmaması bolşevik aviasiyasını təhlükəli qüvvəyə çevirirdi, lakin Bakı Sovetinin hərbi rəhbərliyi bundan kifayət qədər yararlı bilmədi. Belə ki, hidrotəyyarə və aeroplanların sayı uçağı bacaran təyyarəçilərin sayından çox idi (Bakı Sovetinin apardığı siyasət nəticəsində çar ordusunun zabitləri kimi pilotlar da "sinfi düşmən" qismində təqib olunmuş, bu isə 1918-ci ilin yay döyüşlərində özünü büruzə vermişdi). Üstəlik, I Dünya müharibəsinin cəbhələrində ingilis təyyarələrinə qarşı döyüş aparmaq təcrübəsi olan türk hərbi hissələri havadan hücum zamanı vahiməyə düşmüş, əksinə, atıcı silahlardan açılan atəşlə düşməni uzaqlaşdırırdılar. Nəticədə erməni-bolşevik aviasiyası qarşısına qoyulan tapşırıqları yerinə yetirə bilmirdi. Təyyarələr ardıcıl olaraq təkcə iyulda uçuşlar etmişdi; bu zaman Hacıqabuldan qalxan 2 təyyarə, demək olar ki, hər gün Salyan istiqamətində vuruşan türk-Azərbaycan döyüşçülərini bombalayır və ya kəşfiyyat aparırdı.¹⁴³

Sentrokaspi Diktaturasının hərbi rəhbərliyi aviasiyaya xüsusi önəm verirdi. Çar ordusunun aviasiyasında xidmət etmiş pilotlar orduya çağırılmış, ingilislərin köməyi ilə hidroaviasiya divizionu və Kuban təyyarə dəstəsi aviadivizionu təşkil edilmişdi.

Artıq avqustun 1-də Sentrokaspi Diktaturası döyüşlərdə 3 təyyarə istifadə etmişdi. Getdikcə aviasiyanın tətbiqi genişləniirdi. Təyyarələr kəşfiyyat uçuşları aparır, bombalar atır, imkan olduqda pulemyot atəşi ilə qoşunların əməliyyatlarını dəstəkləməyə çalışırdı. Qafqaz İslam Ordusunun 1918-ci il avqustun 5-də Bakıya hücumunun qarşısını almaq üçün hidroaviasiya divizionu və Kuban təyyarə dəstəsinin, demək olar ki, bütün təyyarələri havaya qaldırılmışdı. Avqustun 7-si və 8-də Gəncə istiqamətindən Bakı ətrafına yeridilən türk-Azərbaycan qoşunlarının cəmləşməsinin qarşısını almaq üçün təyyarələr Ələt stansiyası və dəmir yollarını bombalayır.¹⁴⁴ Hər dəfə atəşlə qarşılanan təyyarələr istədiklərinə nail ola bilmirdi. Döyüşdə zədələnmiş aeroplanlar tezliklə təmir edilirdi, çünki Kuban təyyarə dəstəsinin "Nyupor"ları ingilislərin özləri ilə gətirdikləri "Nyupor"lardan az fərqlənirdi. Lakin hidroaviasiya divizionunun təyyarələrini bərpa etmək olmurdu, çünki onların ehtiyat hissələri yalnız Petroqradda istehsal edilirdi. Döyüşə yararlı təyyarələrin sayı tədricən azalırdı. Uçuş meydançası Bakının Ermənəkənd adlanan hissəsində salınmışdı.

Avqustun 10-da Ələt - Puta arasında türk-Azərbaycan hissələrinin sərrast atəşi ilə bir təyyarə vurularaq məhv edildi.¹⁴⁵

¹⁴¹ Маслов М. Русские самолеты., с.27-31.

¹⁴² Корсун. Кавказский фронт, с.561.

¹⁴³ Süleymanov M.S. Qafqaz İslam Ordusu, s.250-251.

¹⁴⁴ Süleymanov M.S. Qafqaz İslam Ordusu, s.303

¹⁴⁵ Yənə orada, s.304.

Sentrokaspi Dikturası və ingilis komandanlığının avqustun 27-nə planlaşdırdığı, lakin həyata keçirə bilmədiyi birgə irimiqyaslı əks-hücum əməliyyatında hidroaviasiya divizionu və Kuban aviadivizionu fəal iştirak etməli idi.

Avqustun sonlarında Sentrokaspi Dikturasının cəmi iki hava maşını, ingilislərin də elə bu qədər təyyarəsi döyüşdə iştirak edə bilərdi. Ordunun digər təyyarələri təmirə qoyulmuşdu. General Denstervilin qeydləri göstərir ki, avqust-sentyabr döyüşlərində ingilis və Sentrokaspi qoşunlarının əməliyyatlarını "iki rus hidroplanı və iki bizim (ingilis) təyyarə" dəstəkləyirdi. "Düşmənin hava qüvvələrinin olmaması bizim böyük üstünlüyümüz idi. Lakin sentyabr ayında Bakıda güclü isti küləklər və şimal küləyi əsdiyindən hava kəşfiyyatının istifadə edə biləcəyimiz üstünlükləri meteoroloji şəraitə görə heçə endirildi".¹⁴⁶

Sentyabrın 1-də Balaxanı yaxınlığında türk-Azərbaycan hissələrini bombardman etmək istəyən bir təyyarə vuruldu və Salyan qışları (kazarmaları) yaxınlığında yerə çırpıldı.¹⁴⁷ Bu hadisədən sonra təyyarələrin tətbiqi əhəmiyyətli dərəcədə azaldı, onlardan əsasən kəşfiyyat uçuşları üçün istifadə edildi. Yalnız sentyabrın 12-də bir ingilis təyyarəsi Binəqədi istiqamətində türk-Azərbaycan qoşunlarını bombalamağa cəhd göstərdi.

Sentyabrın 14-də Bakıya həlledici hücum zamanı ingilislərin hərbi hissələrini iki aeroplan dəstəkləyirdi. 14 sentyabr döyüşlərinin gedişinə toxunan general Denstervil yazır ki, "iki aeroplan hücum edən türkləri pulemyotlardan atəşə tutur və bombalar atırdı". Daha sonra ingilis qoşunlarının Bakıdan təxliyyə olunduğunu bildirən general etiraf edir: "türk güllələrinin deşik-deşik elədiyi iki aeroplanı, sıradan çıxardıq". Başqa sözlə desək, əvvəlki uçuşlar zamanı türk-Azərbaycan qoşunlarının atəşləri ilə qarşılanan ingilis təyyarələri vurulmasalar da, elə zədələr almışdılar ki, ingilislərin və ya onların tərəfkeşlərinin (misal üçün, Muğan qiyamçılarının) nəzarəti altında olan əraziyə uçuş çata bilməzdilər. Bu səbəbdən ingilislər onları yararsız hala gətirib Bakıda qoymağa məcbur oldular.

Nəhayət, türk-Azərbaycan qoşunları tərəfindən Ermənikənddəki uçuş meydançasının ələ keçirilməsi Sentrokaspi Dikturası aviasiyasının varlığına son qoydu. Burada uçuşa yararsız vəziyyətdə olan 2 təyyarə qalmışdı.

Hərbi donanma. 1828-ci il Türkmənçay müqaviləsinin şərtlərinə görə, Xəzər dənizində yalnız Rusiyanın hərbi donanma saxlamaq hüququ vardı. Xəzərdə Rusiya imperiyasının güclü rəqibinin olmaması Xəzər dəniz donanmasının texniki təchizatına da təsir göstərmişdi.¹⁴⁸ Lakin ingilislərin Əfqanıstan və İranda möhkəmlənmək cəhdləri, Bakının iri sənaye mərkəzinə çevrilməsi, neft bazalarının dəniz yaxınlığında yerləşməsi hərbi donanmanı



gücləndirmək ehtiyacını yaratdı. 1911-ci ildə Xəzər dəniz donanması dünyada ilk suüstü dizel hərbi gəmiləri - "Ördahan" və "Qars" kanoner (artilleriya) gəmiləri ilə gücləndirildi.¹⁴⁹ Məxsusi Xəzər şəraiti üçün layihələndirilmiş bu gəmilər müxtəlif təyinatlı əməliyyatlar keçirmək iqtidarında olsa da, onların əsas vəzifəsi dənizyanı ərazilərdə döyüş zamanı qoşunları top atəşi ilə dəstəkləmək idi. Bununla belə, Xəzərin imperiya mərkəzindən uzaq olması Baltik və Qara dəniz donanmalarında inqilabi

fəaliyyətdə şübhəli bilinən matrosların Xəzər dəniz donanmasına göndərilməsinə səbəb oldu. Nəticədə 1917-ci ildə donanma azsaylı olsa da, Bakı Sovetinin ən etibarlı dayaqlarından birinə çevrildi.¹⁵⁰ General Denstervil Xəzərdə inqilabdan əvvəlki ümumi vəziyyəti şərh edərkən yazırdı ki, "Qars", "Ördahan", "Göytəpə" silahlı gəmilərindən ibarət olan kiçik donanma bu daxili suları qoruyur və müqavimətə rast gəlməsə, sabitliyi bərpa edə bilər". Xəzər hərbi donanması 1917-ci ildə 2 kanoner gəmisi, 2 çapar gəmisi, bir neçə nəqliyyat gəmisi, dəniz aviasiyası mək-təbi və sahil idarələrindən ibarət idi.¹⁵¹

General Denstervilin yazdığına görə, "donanma inqilab dövründə böyük siyasi rol oynayırdı. Hökumət (ehtimal ki, ümumilikdə V.Leninin Petroqradda yerləşən bolşevik hökuməti, S.Şaumyanın başçılıq etdiyi Bakı Soveti və Sentrokaspi Dikturası nəzərdə tutulur -A.Y., Ə.S.) iqamətgahı dəniz sahilində yerləşdiyindən gəmilərdəki silahlar ölkənin həyati əhəmiyyətli mərkəzlərini təhdid etdiyi zaman inqilabi hökumət donanmanın tələblərinə diqqətlə qulaq asırdı".

İrimiqyaslı dəniz əməliyyatları keçirmək üçün güclü təminat bazası, hərtərəfli hazırlıqlı, bilikli və təcrübəli komanda heyəti lazım idi, bütün bunlar isə bolşeviklərdə yox idi. Donanma infrastrukturu fəaliyyət göstərmir, hərtərəfli hazırlıq keçmək üçün vaxt və imkan çatışmır, komanda heyəti çar zabitlərindən ("qızıl paqonlu sinfi

¹⁴⁶ Densterville, c. 117.

¹⁴⁷ Süleymanov M.S. Qafqaz İslam Ordusu, s.317-318.

¹⁴⁸ Алиев Н.А. Военно- морская история Азербайджана. Баку, 2002, с.76-78.

¹⁴⁹ Əhmədov S.Ə. «Qars» və «Ördahan» gəmiləri // Hərbi bilik, s.95.

¹⁵⁰ Маковский А.Р., Радченко Б.М. Каспийская красноморская флотилия. Москва, 1982,42-45; Евсеев И.М.Бушует Каспий. Баку, 1970, с.35-38.

¹⁵¹ Гражданская война. Энциклопедия, с.253.

düşmənlər") ibarət olduğundan təqiblərə məruz qalırdı. Bütün bu səbəblərdən bolşeviklər quruda aparılan döyüşlərdə matroslardan piyada kimi istifadə etməyə məcbur olmuşdular. Xəzər dəniz donanmasının matrosları Azərbaycan milli qüvvələrinə qarşı vuruşan bolşevik-erməni qoşunlarının əsas zərbə qüvvəsi idi. Lakin onların ağır döyüşlərə göndərilməsi itkilərlə nəticələnmiş və 1918-ci ilin yarısına qədər donanmada təsadüfi adamların təcridən çoxluq təşkil etməsinə səbəb olmuşdu. Vəziyyəti dəyişmək üçün Bakı Sovetinin rəhbərliyi ənənəvi üsula - Moskvadan yeni qüvvə istəməyə əl atmışdır.

Bakı Soveti Xəzər donanmasının əsas qüvvəsini "Ərdahan" və "Qars" kanoner gəmiləri, "Göytəpə" köməkçi gəmisi və silahlı "Astrabad" çarxlı paroxodu təşkil edirdi. Bununla bərabər, müxtəlif nəqliyyat gəmilərinə yüngül toplar və pulemyotlar da qoyulmuşdu ki, bu "hərbiləşdirilmiş" gəmilərlə birgə donanmada 14 gəmi var idi.¹⁵²

"Ərdahan" zirehli kanoner gəmisi ("Qars" gəmisi ilə layihələri eyni olduğundan göstərici də eyni idi) dünyada ilk dizel energetik qurğulu suüstü hərbi gəmi olmuşdur. Gəmi 1908-ci ildə Rusiya Dəniz Texniki Komitəsində layihələndirilmiş, Sankt-Peterburqun Yeni Admiralteysk zavodunda istehsal edilmiş, 1911-ci ildə Marinsk kanallar sistemi ilə Xəzər dənizinə göndərilmişdir. Uzunluğu 61,8 m, eni 8,5 m olan gəminin su basımı 623 ton idi. 117 nəfər heyəti olan gəminin 2 əsas dizeli, 2 köməkçi dizeli, 1 elektrik generatoru var idi. 29 ton yanacaq götürən gəminin maksimal sürəti 15 düyünə (uzel) bərabər idi. Kambuz, vanna otağı, hamamlar, camaşırxana, qalyunlar, lazaret, əlüzyuanlar, elektrik isitmə sisteminə malik olan gəmi ən müasir tələblərə cavab verirdi. Gəminin silahları 1 ədəd 120 mm-lik top, 2 ədəd 75 mm-lik top, 4 ədəd "Maksim" pulemyotundan ibarət idi.¹⁵³

"Göytəpə" köməkçi hərbi gəmisi 1882-1883-cü illərdə istehsal olunmuş, 1911-ci ildə isə yeni silahlarla təhciz edilmişdi. 720 at gücündə olan kömür mühərriki 10 düyün (uzel) sürəti ilə hərəkət etməyə imkan verirdi. 70-83 nəfər heyəti olan gəminin silahlanması 4 ədəd 47 mm-lik top və 4 ədəd pulemyotdan ibarət idi.

"Astrabad" çarxlı paroxodu əvvəllər mülki paroxod olmuş, müharibə dövründə yüngül toplarla silahlandırılmışdı.

1918-ci ilin mart hadisələrində Xəzər dəniz donanması gəmilərinin Azərbaycan milli qüvvələrinə toplardan açdığı atəş onların müqavimətini qırmağa imkan vermişdi. Bu gəmilərlə Lənkərana bolşevik qoşunları göndərilmiş, Həştərxan-Bakı dəniz xəttinin təhlükəsizliyi təmin edilmişdi.



«Ostin-Putilovs» zirehli avtomobil. Foto. L.Qoqolevin materiallarından.

verilirdi. Lakin Xəzərdə bu tip katerlər yox idi. İyulun 13-də sənədlə tanış olan V.Lenin belə bir dərkənar qoymuşdu: "Dəniz işləri üzrə Xalq Komissarlığına Xəzər dənizinə uyğun olan bütün hərbi dəniz gəmilərinin göndərilməsini sürətləndirməyi çox xahiş edirəm."¹⁵⁴ Lakin təşkilatı məsələləri həll edilmədiyindən kater göndərmək mümkün olmadı. Əvəzində iyunda Rusiyadan Bakıya üç keşikçi gəmisi və üç minadaşıyan gəmi gətirildi, lakin gəmilər Kür çayında hərəkət edə bilmədiyindən Həştərxana aparıldı. Belə olduğu halda bolşeviklər Kür çayında üzən balıqçı gəmilərini silahlandırır döyüşə göndərdilər. Onların əsas vəzifəsi Qafqaz İslam Ordusu hissələrinin Kür çayını keçmək cəhdlərini pozmaq, Kür üzərindən salınmış körpü və bərələri qorumaq, çayı maneəyə çevirmək idi.

İyunun 26-da bolşeviklərin ilk çay gəmiləri döyüşə göndərildi, lakin gözlənilən sərəməni vermədi.

Hərbi gəmilərin Bakı ətrafında geniş istifadəsi Sentrokaspi Diktaturası vaxtına təsadüf edir. Dənizçi zabıtları gəmilərə qayıtaran hərbi rəhbərlik onlardan təyinatı üzrə (quru qoşunlarının dənizdən atəşlə dəstəklənməsi və dəniz desantlarının atəş təminatının həyata keçirilməsi) istifadə etməyə çalışdı. Xırdaalan, Hacıqabul döyüşlərində hərbi gəmilər geniş tətbiq edilirdi. Mənbələrin məlumatı göstərir ki, əsasən 3 gəmidən istifadə edilirdi: "Ərdahan", "Qars" və "Göytəpə". Onların atəşi avqustun əvvəllərində Ələt istiqamətindən türk-Azərbaycan qoşunlarına irəliləməyə imkan vermirdi.

Xəzər dənizinə nəzarət etmək üçün ingilislər burada güclü donanma yaratmağı planlaşdırırdılar. Donanmanın əsas hərbi gəmiləri bolşevik meyilli olduğundan kommodor Norris iri ticarət gəmilərini toplarla silahlandırır donanma yaratmağı təklif edirdi. Çox böyük çətinliklə "Ventur" və "İqnati" gəmilərini Sentrokaspi Diktaturasından bu məqsədlər üçün alan ingilislər Bakını tərk edəndə qədər gəmiləri silahlandırma bilmədilər.¹⁵⁵

Dənizdən gələn təhlükəni nəzərə alaraq Qafqaz İslam Ordusunun komandanlığı sahil müşahidə postları yaratmışdı. Avqustun 11-də Ələt - Puta arasında gəmilərdən dəniz desantı çıxarmaq cəhdi həyata keçirildi, lakin 50

¹⁵² Дарабади П.Г. Военные вопросы, с.115.

¹⁵³ Веселов П. Канонерская лодка «Ленин» // Моделист-конструктор, 1988, № 4, с.12-15; Боевые и революционные традиции моряков Каспийского флота. Баку, 1960, с. 25. Каспийская Краснознаменная флотилия. Баку. 1990, с. 11 -14.

¹⁵⁴ Военные моряки в борьбе за власть Советов в Азербайджане и Прикаспии. 1918-1920 г. Сб. документов. Баку, 1971, с.42, 43,346.

¹⁵⁵ Денстервиль, с.96.

nəfərlik ilk dəstə sahilə çıxan kimi irəli yeridilən Azərbaycan zirehli qatarı desantı atəşə tutdu, sonra isə atəşlə gəmiləri sahilədən uzaqlaşmağa məcbur elədi.¹⁵⁶

General Denstervil Sentrokaspi Diktaturası donanmasının fəaliyyətini istehza ilə təsvir edir və döyüş qabiliyyətinin aşağı olmasını ilk növbədə donanma heyətinin qorxaqlığı ilə izah edir. Yazır ki, kommodor Norris kanoner gəmilərinin birində Bakıdan cənubda Xəzər sahilə boyunca uzanan dəmiryol xəttini atəşə tutub keçən qatarları məhv etmək məqsədi ilə dənizə çıxır. "Əlverişli mövqe seçildəndən sonra atəş açıldı, ancaq nəticə yox dərəcəsinə idi, odur ki, Norris kapitana daha dəqiq atəş açmaq üçün sahilə yaxınlaşmış hədəfə qədər olan məsafəni azaltmaq təklifini verdi. Müvafiq göstərişlər verilən kimi matrosların üzündə təəccüb və narazılıq cizgiləri görsəndi, onların nümayəndəsi dərhal kapitana yaxınlaşdı". Norrisin sözlərindən kapitanla gəmi heyətinin seçdiyi komitəsinin uzun-uzadı danışıqlarını təsvir edən Denstervil sonda yazır: "Komitənin iclasında qərara alındı: düşmənin hardasa sahilə artilleriyası olduğundan sahilə yaxınlaşmaq təhlükəlidir, çünki gəmi düşmənin atəşinə tuş gələ bilərdi. Kapitanın əmri ləğv edildi, komitənin özü üçün daha təhlükəsiz qərarı verildi: Bakıya qayıtmaq. Bu əmr dərhal icra olundu".¹⁵⁷

Təmir bazasının olmaması gəmilərin tətbiqini çətinləşdirirdi, buna baxmayaraq onlar hərbi əməliyyatlarda yenə də iştirak edirdilər. Avqustun 27-nə planlaşdırılan irimiqyaslı əks hücumda "Göytəpə" hərbi gəmisi qoşunların hərəkətlərini öz atəşi ilə daim müşayiət etməli idi. Avqustun 30-da yenidən desant çıxarmağa cəhd oldu. Nasosnuya 3 gəmidən 150-200 nəfərlik desant dəstəsi çıxarıldı, lakin sahil müşahidə postlarından xəbər alan Qafqaz İslam Ordusu komandanı desantı mühasirəyə almaq üçün süvari hissələr göndərdi. Desant dəstəsi döyüşü qəbul etməyib gəmilərə çəkildi.¹⁵⁸

Donanmanın təhlükəli olduğunu nəzərə alan Qafqaz İslam Ordusu Bakıya həlledici 14 sentyabr hücumunu Abşeron yarımadasının dərinliklərindən, dənizdən uzaq ərazilərdən həyata keçirdi, "Volçı vorota" məntəqənin adı Osmanlı sənədlərində də belə göstərilir təpəlikləri tutulandan sonra burada toplar quruldu və limana bir neçə mərmii atılandan sonra hərbi gəmilərin hərəkəti dayandırıldı.

Zirehli texnika. Bakı Soveti və Sentrokaspi Diktaturası qoşunlarında zirehli texnika zirehli qatar və avtomobillərlə təmsil olunmuşdu.

Zirehli qatar I Dünya müharibəsinin ağır silahlarına aid edilir, qoşunları atəşlə dəstəkləyən manevrli silahlardan hesab olunurdu. Müharibə təcrübəsi göstərdi ki, zirehli qatarın dəmiryolla hərəkət etməsi onun fəaliyyət



radiusunu daraldır, üstəlik belə silahın tətbiqi böyük risklə bağlı olur: dəmiryol xətlərinin sıradan çıxarılması zirehli qatarın ən yaxşı halda fəaliyyətsiz dayanması ilə nəticələnir. Bununla belə, süvari hissələrin müşayiəti ilə hərəkət edən zirehli qatarlar şəhərlər və dəmiryol stansiyaları uğrunda gedən döyüşlərdə əhəmiyyətli rol oynayırdı. Zirehli qatar hərbi hissə statusuna malik idi. Döyüş vəziyyətində qatarın zirehli parovozu iki zirehli vaqonun arasına qoyulurdu. Zirehli qatarın hərəkəti adətən baza qatarın (bir parovoz, 6-8 vaqon) hərəkəti ilə müşayiət olunurdu (baza qatar zirehli qatardan arxada, ondan aralı gedir, mərmii və patron ehtiyatı, təmir üçün lazım olan avadanlıq daşıyırdı).¹⁵⁹

Bakı Sovetinin dəstələri 1917-ci ilin sonunda cəbhədən tərxis olunan ordu hissələrindən bir zirehli qatar götürmüş, 1918-ci ilin mart ayının əvvəllərində onların iki, mayda isə üç ədəd zirehli qatarı vardı.¹⁶⁰

Bu qatarlar yüngül zirehli qatar növünə (Rusiya ordusunda qəbul edilmiş cədvələ görə - "B" tipli qatar) aid idilər. Belə qatarın 46 nəfərlik heyəti, zirehli parovozu, zirehli meydançası (iki ədəd 42 xəfli topla), zirehli bazası (4 ədəd "Maksim" pulemyotu, mətbəx, emalatxana, seyxaqaz) olurdu.¹⁶¹ Orta sürəti 8-10 km/s, maksimum sürəti 25-30 km/s olan zirehli qatar gün ərzində 100-120 km məsafə qət etmək imkanında idi. 10-15 mm-lik zirehli lövhələrlə örtülmüş qatarın uzunluğu 50 m, eni 2 m, hündürlüyü 4,5 m idi. Hər top üçün 200-250 mərmisi, hər pulemyot üçün 10-14 patron lenti olan zirehli qatar əhəmiyyətli hərbi texnika növü idi. Qatarın qabaq və arxa hissələrinə yarımplatformalar qoşulur, burada ehtiyat detallar, relslər, şpallar daşınırdı, platformalar eyni zamanda qatarın əsas hissələrini yolda ola biləcək təsadüf və təxribatlardan qoruyurdu.¹⁶²

Zirehli qatarlar bolşeviklərin gücünü əhəmiyyətli dərəcədə artırırırdı. 1918-ci ilin aprelində Hacıqabul döyüşlərində bolşevik zirehli qatarı Müsəlman Korpusunun zirehli qatarı ilə üz-üzə gəlmişdi, ancaq onlar arasında baş verən artilleriya dueli piyada qoşunlar tərəfindən dəstəklənmədiyindən lazımi effekt verməmişdi.

¹⁵⁶ Süleymanov M.S. Qafqaz İslam Ordusu..., s.304.

¹⁵⁷ Денстеровиль, с. 106.

¹⁵⁸ Süleymanov M.S. Qafqaz İslam Ordusu, s.315.

¹⁵⁹ Гражданская война. Энциклопедия, с.75.

¹⁶⁰ Дарабади П.Г. Военные вопросы, с.105.

¹⁶¹ Поцелуев В.А. Броненосцы железных дорог. Москва, 1982, с.37.

¹⁶² Зун В.А. Броневые поезда и их боевая служба. Москва, 1930, с. 37; Ромадин С. Броневая гвардия революции // "Моделлист-конструктор". 1989, № 11-12.

QİO irəlilədikcə bolşeviklərin zirehli qatarlarının fəaliyyət sahəsi daralır, qatarlar müxtəlif səbəblərdən sıradan çıxırdı. Avqustun 1-də Sentrokaspi Dikturası döyüşlərdə cəmi bir zirehli qatardan istifadə edə bilmişdi. Bu qatarın hərəkəti də türk-Azərbaycan qoşunları tərəfindən Hacıhəsən istiqamətində yolların korlanması ilə məhdudlaşdırılmışdı. Xırdalan istiqamətinə göndərilən qatar avqustun 6-da burada hərbi hiylənin qurbanı olmuşdu: dəmir yolu sıradan çıxarılsa da, üstü örtülmüş, bu səbəbdən qatarın qabaq platforması qəzaya uğramışdı. Platformadakı top və pulemyotlar qənimət kimi götürülsə də, qatar özü geriyyəyə çəkilmiş, təmirə dayanmağa məcbur olmuşdu.¹⁶³

1918-ci ilin mart hadisələrində Bakının Yasamal hissəsində milli güclərin müqaviməti ilə üzləşən bolşevik-erməni qüvvələri döyüşə hidrotəyyarə göndərməklə bərabər bir zirehli avtomobil də yeritmişdilər. 1918-ci ilin aprelində Hacıqabul döyüşündə zirehli avtomobil irəliləməyə çalışmışdısa da, imam Qosinskinin topçularının atəşi ilə üzləşərək döyüşdən çıxmışdı.¹⁶⁴

Zirehli avtomobillərin nisbətən yüngül çəkili və kiçik ölçülü (zirehli qatardan fərqli olaraq) olması onları dəniz yolu ilə Rusiyadan gətirməyə imkan verirdi. İyulun 23-də Bakıya gələn gəmilərlə 4 zirehli avtomobil gətirilmişdi.¹⁶⁵



3-düymük səhra topu. Rusiya Siyasi Tarix Muzeyi (Sankt-Peterburq).

Bakı Soveti və Sentrokaspi Dikturası qoşunlarının hansı növ zirehli avtomobillərlə silahlanması barədə ədəbiyyatda məlumat yoxdur. Burası məlumdur ki, zirehli avtomobillərin bir neçəsi qənimət kimi ələ keçirildikdən sonra bərpa olunmuş və 1919-20-ci illərdə Azərbaycan ordusunda istifadə edilmişdir. Azərbaycan ordusuna aid tarixi sənədlər sübut edir ki, orduda pulemyotlarla silahlanmış "Ostin-Putiloves", top və pulemyotlarla silahlanmış "Qarford-Putiloves" və "Perley" adlandırılan zirehli avtomobillər olub.¹⁶⁶ Birinci və ikinci növ avtomobillərin taktiki-texniki göstəricilərini müəyyən etmək çətin olmasa da, "Perley" zirehli avtomobili haqda məlumat yoxdur, ümumiyyətlə, dünyada bu adda zirehli avtomobil olmayıb. Ehtimal ki, sənədlərdə söhbət adətən "Pirles" adı ilə göstərilən zirehli avtomobildən gedir. "Pirles" zirehli avtomobili Britaniya istehsalı olsa da, Rusiya da ondan müxtəlif cəbhələrdə istifadə edib. 2 pulemyotla silahlanan avtomobilin iki nəfərlik heyəti vardı.

1915-ci ildən istehsalına başlanan "Ostin-Putiloves" zirehli avtomobili 8 mm-lik zireh lövhələrlə örtülmüş korpusdan ibarət olmaqla, 2 qüllədə qurulmuş iki ədəd "Maksim" pulemyotu ilə silahlanmışdı. Zirehli avtomobilin göstəriciləri: çəkisi - 5,2 t, ölçüləri - 4,9 x 1,75 x 2,4 m, heyəti - 5 nəfər, mühərriki - benzin yanacaqlı, 4 silindrlı, 50 at gücündə, təkər formulu 4x2, sürəti - 50 km/ saat, yanacaq çəninin bir dəfə doldurulması ilə dəf edilən məsafə - 200 km.¹⁶⁷

1914-cü ildən istehsal edilən "Qarford-Putiloves" zirehli avtomobilinin daha ağır silahları vardı. Bu avtomobil xüsusi qüllədə qurulmuş bir ədəd 76,2 mm-lik səhra topu və üç ədəd "Maksim" pulemyotu ilə silahlanmışdı. Zirehli avtomobilin göstəriciləri: çəkisi - 8,6 t, heyəti - 8 nəfər, mühərriki - benzin yanacaqlı, 4 silindrlı, 35 at gücündə təkər formulu 4x4, sürəti - 20 km/ saat, yanacaq çəninin bir dəfə doldurulması ilə dəf edilən məsafə - 120 km.¹⁶⁸



8-düymük mortir döyüş mövqeyində. Foto, 1917-ci il. RDHTA.

Təbii böyük bilik və bacarıq tələb etməyən zirehli avtomobillərdən Bakı Soveti qoşunları geniş istifadə edirdi. Bəzi hallarda zirehli avtomobillərin fəaliyyətini zirehli qatarla uzlaşdırmaq müsbət nəticə verirdi. İyulun 10-14-də Müsüslü və Karrar stansiyaları uğrunda gedən döyüşlərdə 2 zirehli qatar, 5 zirehli avtomobil və 8 topdan ibarət qrup çevik qüvvə kimi bolşevik qoşunlarının atəş üstünlüyünü təmin etmişdi. Göyçay döyüşlərində bolşeviklərin 6 zirehli avtomobili iştirak edirdi. Şamaxı şəhərinin azad edilməsi zamanı Qafqaz İslam Ordusu bir zirehli avtomobil qənimət kimi götürülmüşdü.¹⁶⁹

¹⁶³Süleymanov M.S. Qafqaz İslam Ordusu, s.267-268.

¹⁶⁴Yenə orada, s.64.

¹⁶⁵Дарабади П.Г. Военные вопросы, с.113.

¹⁶⁶Süleymanov M. Azərbaycan Ordusu, s.241.

¹⁶⁷Гоголев Л.Д. Бронемашини. Москва, 1986, с.17.

¹⁶⁸Yenə orada, с.20.

¹⁶⁹Süleymanov M. AzərbaycanOrdusu (1918-1920). Bakı, 1998, s.111.

L. Biçeraxovun dəstəsində 4 zirehli ingilis avtomobili var idi. Yevlax yaxınlığında gedən döyüşlərdə onlardan biri saz vəziyyətdə türk-Azərbaycan qoşunlarının əlinə keçdi. Sentrokaspi Diktaturasının qoşunları da zirehli avtomobillərdən geniş istifadə edirdi. Avqustun 19-da Bakı ətrafında daralan mühasirə halqasını yarmağa çalışan diktatura qoşunları Maştağa kəndinə 3 zirehli avtomobilin müşayiəti ilə 500 piyada, 700 süvari yeritmişdilər. Türk-Azərbaycan qoşunları hərəkət edən hədəflərə top atışı açmaqda müəyyən təcrübə topladığından onlara qarşı açıq döyüşdə zirehli avtomobillərdən istifadə etmək çətinləşirdi. Bunu özləri ilə 3 zirehli avtomobil gətirən ingilislər də görürdülər.

Avqustun 27-də hazırlanan irimiqyaslı əkshücumda diktaturanın 3 zirehli avtomobili iştirak etməli idi. Sentyabrın əvvəllərində Bakıda Sentrokaspi Diktaturasının və ingilislərin 6 zirehli avtomobili var idi ki, onlardan sentyabrın 14-də baş verən döyüşdə geniş istifadə edilmişdi.¹⁷⁰

General Denstervilin qeydlərinə görə, "altı zirehli avtomobil - üç ingilis və üç rus maşını vardı, zirehli

Bakı Soveti və Sentrokaspi Diktaturasının toplarının taktiki-texniki göstəriciləri.

növ	1902-ci il nümunəli səhra topu	1909-cü il nümunəli dağ topu	1910-cü il nümunəli qaubitsa	1883-cü il nümunəli mortir
Lülənin çapı	3 düym (76,2 mm)	3 düym (76,2 mm)	48 xətt (122 mm)	6 düym (152 mm)
Döyüş vəziyyətində topun çəkisi	1092 kq	624 kq	1331 kq	1300 kq
Yürüş vəziyyətində topun çəkisi	2017 kq	1236 kq	2375 kq	1800 kq
Mərmnin çəkisi	6,5 kq	6,5 kq	23 kq	30,8 kq
Mərmnin ilkin sürəti	588 m/ san	381 m/ san	335 m/ san	231,8 m/ san
Atış məsafəsi	8,5 km	7 km	7,7 km	3,7 km
Atış tezliyi/ dəqiqədə	10	10	2	2
Lülənin şaquli ənib- qalxma bucağı (dərəcə)	-6 + 16	- 10 + 35	- 3 + 44,5	-

avtomobillər markiz d Albissinin tabeliyidə idi; onların hamısı öz işini gözəl bilirdi". 14 sentyabr döyüşlərinin gedişinə toxunan general Denstervil yazır ki, "altı zirehli avtomobil düzən ərazidə uğurla çalışırdı". Daha sonra ingilis qoşunlarının Bakıdan təkliyyə olunduğuna toxunan general bu zirehli avtomobillərin və otuz ədəd "ford" yük maşınlarının sıradan çıxarılaraq şəhərdə qaldığını da etiraf edir.¹⁷¹

Artilleriya. Digər silahlar kimi, toplar da Bakı Soveti qoşunlarına tərxis olunan ordu hissələrindən keçmiş və ya hərbi anbarlardan götürülmüşdü. Həmçinin Rusiyadan göndərilən toplar da Qırmızı Ordunun artilleriya parkını böyütdü. 1918-ci ilin mayına Qırmızı ordunun 1-ci korpusunda 12 səhra və 3 dağ topu, 4 mortir var idi. Onların əsasında 3 səhra batareyası, 1 dağ və 1 mortir batareyaları tərtib edilmişdi. İyunda Rusiyadan 12 ədəd dördümlük top göndərilmişdi. İyulun axırlarında Bakının müdafiəsinə göndərilmiş Q.K.Petrovun yaxşı silahlanmış dəstəsində altıtopluq batareya var idi. Tələb olunandan artıq toplara malik olan Bakı Sovetinin qoşunlarına əsasən onların ehtiyat hissələri və mərmilər gərəkli idi. Sentrokaspi Diktaturasının qoşunları da çoxsaylı artilleriyaya malik idi. General Denstervil gündəliyində yazır ki, anbarlarda olan toplar və onların ehtiyat hissələri hesabına Bakıda mühafizə olunan topların sayı otuza çatdırıldı (avqustun əvvəlləri). Onun qeydlərinə görə, "Bakı artilleriyası kifayət qədər yaxşı idi".

Avqustun 27-nə planlaşdırılan irimiqyaslı əkshücumda 2 qaubitsa, 28 səhra topu və 2 dağ topu iştirak etməli idi (mövqelərin qorunması üçün ayrılan topları da əlavə etsək, kifayət qədər böyük rəqəm alınır). Sentyabrın əvvəllərində baş verən döyüşlərdə səhra və dağ toplarından başqa 4 qaubitsa iştirak edirdi. Bakı uğrunda gedən döyüşlər zamanı mövqelərini itirən Sentrokaspi Diktaturasının qoşunları salamat qalmış topları Ermənəkənddə yerləşdirmiş və elə buradaca sentyabrın 14-də türk-Azərbaycan qoşunları tərəfindən 2 ədəd qaubitsa, 8 səhra və 2 dağ topu tam işlək vəziyyətdə və mərmii ehtiyatı ilə ələ keçirildi.

Bakı Soveti və Sentrokaspi Diktaturasının qoşunları tərəfindən aşağıdakı top növləri istifadə edilirdi: 1902-ci il nümunəli üçdümlük səhra topu, 1909-cu il nümunəli üçdümlük dağ topu, 1910-cu il nümunəli 48 xətlilik (122

¹⁷⁰ Yəne orada, s.123.

¹⁷¹ Денстеровиль, с.126.

mm-lik) qaubitsa (bəzi mənbələrdə dördümlük top kimi göstərilir), 1883-cü il nümunəli 6 düymlük (152 mm-lik) səhra mortiri.

Bakı Soveti, Sentrokaspi Diktaturasının və Densterfors əl qumbaralarının taktiki-texniki göstəriciləri.

növ	təyinatı	ümumi çəkisi	partlayıcı kütlənin çəkisi
1912-ci il nümunəli (Rusiya)	Canlı qüvvəyə qarşı	1,23 kq	0,615 kq
1914-cü il nümunəli (Rusiya)	Canlı qüvvə və istehkamlara qarşı	0,73 kq	0,410 kq
Lemon növlü (İngiltərə)	Canlı qüvvəyə qarşı	0,625 kq	0,128 kq

1902-ci il nümunəli üçdüymlük (76,2 mm-lik) səhra topu dövrün ən yaxşı səhra topu sayılır, I Dünya müharibəsində əla nəticələr göstərmişdir. Top trotilli, melinitli, boğucu, zəhərli, şrapnel mərmiləri ilə atəş açarı bilərdi. 1909-cu il nümunəli üçdüymlük dağ topu çətin keçilən ərazilərdə əvəzənilməz idi, tələb olunanda sökülmüş vəziyyətdə at və ya qatır belində daşınırdı. Bu tip toplar özlərini şəhər döyüşlərində də yaxşı göstərmişdilər: lülənin enib-qalxma bucağının böyük olması evlərin damına və yuxarı mərtəbələrə atəş açmağa imkan verirdi. Top dağ şrapneli və dağ qumbarası ilə atəş açırdı.

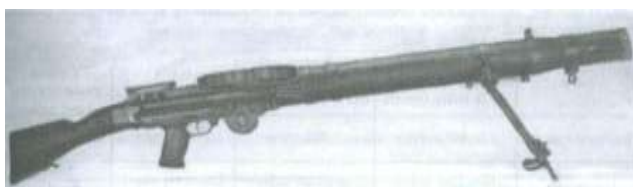

«Luis» əl pulemyotu.

1910-cu il nümunəli 48 xətlilik (122 mm-lik) qaubitsa 23,3 kq mərmilərlə atəş açaraq səhra istehkamlarının dağıdılması zamanı istifadə edilirdi. Eyni məqsədlərlə ona nisbətən az çəvik olan 6 düymlük (152 mm-lik) 1883-cü il səhra mortirləri istifadə edilirdi.

Əl qumbaraları və atıcı silahlar. I Dünya müharibəsinə qədər nadir istifadə edilən əl qumbaraları müharibə cəbhələrində olduqca səmərəli silah olmasını sübut etmişdi. Canlı qüvvəyə qarşı və sadə səhra maneələrinin dağıdılması üçün istifadə edilən qumbaralar haqlı olaraq "cib artilleriyası" adlandırılırdı. Maraqlıdır ki, dövrün əksər sənədlərində əl qumbaraları "bomba" və ya "əl bombası" kimi göstərilir. Bakı Soveti və Sentrokaspi Diktaturasının qoşunları 1912-ci il nümunəli Rusiya, 1914-cü il nümunəli Rusiya və İngiltərənin Lemon əl

Bakı Soveti, Sentrokaspi Diktaturasının və Densterfors əl və dəzgahlı pulemyotlarının taktiki-texniki göstəriciləri.

növ	Maksim pulemyotu, 1905-ci il nümunəli	Maksim pulemyotu, 1910-cu il nümunəli	Kolt pulemyotu	Lyuis pulemyotu
Lülənin çapı	7,62 mm	7,62 mm	7,62 mm	7,71 mm
İş prinsipi	hərəkət edən lülə	hərəkət edən lülə	bant qazları hesabına	bant qazları hesabına
Pulemyotun çəkisi	28,2 kq	20 kq	16 kq	11,8 kq
Dəzgahın növü	üçayaq	təkərli	üçayaq	soşka (ikiayaq)
Dəzgahın çəkisi	20,4 kq	36,5 kq	25 kq	2,7 kq
Ümumi çəki	48,6 kq	56,5 kq	41 kq	14,5 kq
Atəş tezliyi/dəqiqədə	500-600	500-600	600	500
Atəş məsafəsi	2000 m	2000 m	2000 m	1800 m
Patron lenti növü və tutumu	Parça, 250 patron	Parça, 250 patron	Parça, 250 patron	Disk, 47 patron
Soyutma sistemi	Su ilə	Su ilə	Hava ilə	Hava ilə

qumbarasından istifadə edirdilər. 1912 və 1914-cü il nümunəli Rusiya əl qumbaraları ənənəvi formaya malik olaraq hücum qumbarası kimi 20-60 addım məsafəyə atılırdı. 1914-cü il nümunəli Rusiya qumbarasının üstündə bərkidilən iplər düşmənin tikanlı məftillərdən ibarət maneəsində partlatmağa imkan verirdi.

Lemon əl qumbarası onu icad etmiş ingilis mühəndisinin şərəfinə ad almışdı. O, Rusiya ordusunda "limonka" adı ilə tanınırdı. Quruluşca limon sitrus meyvəsinə oxşaması belə adın uzunömürlülüyünü təmin etmişdi. Müdafiə

qumbarası (səngərdən və ya sipərin, maneənin arxasından atılmalı idi) olan Lemon əl qumbarasının qəlpələri daha böyük ərazidə səpələnirdi, lakin bəzi texniki qüsurlarına görə təhlükəli idi.

Bakı Soveti və Sentrokaspi diktaturasının qoşunları 1905-ci il nümunəli üçayaq üstündə "Maksim" dəzgahlı və 1910-cu il nümunəli Sokolov dəzgahı üstündə "Maksim" dəzgahlı pulemyotları, həmçinin yüngül əl pulemyotları



3-xətli piyada tufəngi. MATM.

Bakı Soveti və Sentrokaspi Diktaturasının tufənglərinin taktiki-texniki göstəriciləri.

olan "Lyuis" və "Kolt" pulemyotlarından istifadə edirdilər. İnqilab və Rusiyada vətəndaş müharibəsinin rəmzinə çevrilən "Maksim" dəzgahlı pulemyotuna daha çox üstünlük verilirdi. Təsadüfi deyil ki, Moskvaya az qala hər teleqramında S.Şaumyan bu pulemyotlardan mümkün qədər çox göndərilməsini xahiş edirdi. Pulemyotlar əsasən piyada taborlarda bölüşdürülürdü (təxminən bir taborda 4 dəzgahlı pulemyot olmaq şərti

ilə). Həmçinin əlahiddə "pulemyot komandaları" da yaradılmışdı. 40 nəfər heyəti olan pulemyot komandasıda 8-10 pulemyotdan başqa pulemyotları, şəxsi heyəti, ehtiyat hissələrini və patron ehtiyatını daşımaq üçün nəqliyyat olur, komandaya ən sərrast pulemyotçular daxil edilirdi. Alay və briqadaların ehtiyat atəş qüvvəsini təşkil edən pulemyot komandaları döyüşün ən ağır sahəsinə göndərilirdi. 1918-ci ilin mayında Qırmızı Ordunun 1-ci korpusunda 3 pulemyot komandası mövcud idi.

General Denstervilin qeydlərinə görə, ingilislər "şəhərdə pulemyot atəşinə öyrənmək üçün təlimatçı məktəb açdılar". Bu işə qoşunlarda kifayət qədər pulemyotların olmasından xəbər verir.

I Dünya müharibəsi dövründə piyada hissələrin əsas silahı maqazinli tufənglər idi. Bakı Soveti və Sentrokaspi Diktaturasının qoşunları keçmiş çar ordusunun tufənglərindən istifadə edirdilər. Qeyd etmək lazımdır ki, müharibə zamanı tufənglərin çatışmazlığı məsələsi elə həddə çatmışdı ki, Rusiya hökuməti müxtəlif çaplı və növlü, müxtəlif ölkələrin tufənglərini istifadə üçün ordu hissələrinə paylamışdı. Patron və ehtiyat hissələrinin çatışmazlığı problemi istər müharibə dövründə, istərsə də Qafqazda baş verən hadisələrdə özünü büruzə verirdi.

növ	tufənin çapı	ümumi uzunluq / süngüsüz	ümumi çəki / süngüsüz	daraq tutumu	atəş məsafəsi	güllənin sürəti
Mosin tufəngi (piyada)	7,62 mm	1734 mm / 1306 mm	4,5 / 4,2 kq	5 patron	2000 m	860 m/s
Mosin tufəngi (draqun)	7,62 mm	1666 mm / 1238 mm	4,5 / 4,0 kq	5 patron	2000 m	840 m/s
Mosin tufəngi (kazak)	7,62 mm	1666 mm / 1238 mm	4,5 / 4,0 kq	5 patron	2000 m	840 m/s
Mosin karabini	7,62 mm	1016 mm / -	3,5 kq / -	5 patron	1500 m	840 m/s
Lebel tufəngi	8 mm	1825 mm / 1306 mm	4,3 kq / 3,8 kq	5 patron	2000 m	830 m/s
Arisaka tufəngi	6,5 mm	1660 mm / 1270 mm	4,3 kq / 3,9 kq	5 patron	2400 m	770 m/s

Rusiya ordusunun rəsmən silahlanmaya qəbul etdiyi 1891-ci il nümunəli piyada üçxətli (7,62 mm-lik) tufəngi (Mosin sistemli) 5 patronluq sandığa malik olmuşdur. Ondən başqa silahlanmaya piyada tufənginin növləri olan 1891-ci il nümunəli draqun üçxətli (7,62 mm-lik tufəngi, 1891-ci il nümunəli kazak üçxətli (7,62 mm-lik) tufəngi və 1907-ci il nümunəli üçxətli (7,62 mm-lik) karabin qəbul edilmişdir. Mosin sistemli tufəngdən başqa qoşunlar



3-xətli Naqan revolveri. MATM.

Fransa istehsalı olan 1907/1915-ci il nümunəli 8 mm-lik "Lebel" tufəngi ilə, həmçinin Arisaka, Berdan 2, Vetterli, Manlixer sistemli tufənglər də istifadə edilirdi.

Tapança və revolverlər sırasında ən çox istifadə edilənlərdən biri Smit-Vesson III (1880-ci il nümunəli) revolveri idi. 10,67 mm-lik, 6 patronluq bu revolver ABŞ-da icad edilsə də Rusiya zavodlarında da istehsal olunurdu. Populyar revolver 1895-ci il nümunəli 3 xətlı revolver (Naqan sistemli) idi. 7,6 mm-lik çap, 7 patrona malik olan bu silah XX əsrin əvvəllərində texniki baxımdan sadə və ən etibarlı revolver kimi tanınırdı. Çar ordusunda zabıtlərə tapança və revolveri öz hesablarına almağa icazə verilirdi. Rəsmən silahlanmaya qəbul edilmiş Smit-Vesson və Naqan revolverlərindən başqa 7,65 mm-lik Brauning avtomatik tapançası və 1912-ci il nümunəli 7,63 mm-lik Mauzer tapança-karabini geniş istifadə edilirdi.

Bakı Soveti və Sentrokaspi Diktaturasının qoşunlarının istifadə etdikləri soyuq silahlar çar ordusunun silahları idi: tufənglərin süngüləri; 1913-cü il süvari qılıncı, 1913-cü il zabıt şaşkası (Qafqaz növü), 1913-cü il zabıt

şaşkası (Asiya növü), 1907-ci il nümunəli pulemyot hissələrinin əsgər xəncəri, 1907-ci il nümunəli topçu hissələrinin əsgər xəncəri, 1909-cu il zabit palaşı, 1910-cu il kazak növlü zabit şaşkası.

Yuxarıda adları çəkilən silahların sursat və ehtiyat hissələri tələb olunandan da çox idi. Sentrokaspi Diktaturasına məktubunda general Denstervil qeyd edirdi ki, Bakıdan aldığı məktublarda "15.000 fəal şəhər müdafiəçisi var. Onlar az təlim keçsələr də, yaxşı silahlanıblar" kimi məlumatlar var idi.

Şaumyan və Petrov öz tərəfdaşları ilə Həştərxana qaçarkən 13 gəmilik silah-sursatı özləri ilə aparmağa cəhd göstərmişdilər. General Denstervil yazırdı ki, "əgər yeni hökumət bu gəmilərə getmək imkanı yaratsaydı, Bakının sonrakı müdafiəsi mənasız olardı, lakin xoşbəxtlikdən kiçik gəmilərin heyətləri Direktoriya tərəfində idi və o, tərəddüdlə də olsa, bolşeviklər tərəfindən tutulmuş gəmilərin qaytarılması əmrini verdi. Kanoner gəmiləri artıq olan gəmilərin arxasında düşmüş və bütün donanmanı limana geri qaytarmışlar..."

Daha sonra general göstərir ki, "tərkisiləh prosesi bir neçə gün çəkdi... Biz arsenalı qəbul edəndə onun bütün əmlakı bir yərə tökülüb qalmışdı... Şaumyan və Petrovun gəmiləri boşaldılarkən bütün növ sursat ayrılmadan anbarlarda olan əmlakın üstünə yığılırdı. Qoşunların hansısa tələbini yerinə yetirmək olmurdu, misal üçün, lazım olan kalibrli mərmiləri tapmaq üçün bütün qalaqlanmış əmlakı axtarmaq lazım gəlirdi. Silah anbarlarında müxtəlif dərmanlar, qramofonlar, tikiş maşınları və başqa şeylər var idi. Cəbbəxananın heyətində bütün növ toplar var idi- çatışmayan hissələri, sınıq çaxmaqları və s. ilə. Tezliklə bütün bunlar sortlaşdırıldı, tələb olunan qaydaya salındı və cəbhəyə göndərildi; tərəfimizdən otuz ədəd dəqiq atəş açan toplar tam döyüş vəziyyətinə gətirildi..."¹⁷²

Bakı Soveti və Sentrokaspi Diktaturasının tapança və revolyerlərinin taktiko-texniki göstəriciləri.

növ	lülənin çapı	çəki	döyüş sursatı	güllənin sürəti
Smit- Vesson III nümunə	10,67 mm (4, 2 xətt)	1100 qr	6 patron	200 m/s
Naqan, 1898-ci il növü	7,6 mm (3 xətt)	750 qr	7 patron	200 m/s
Brauning	7,65 mm	580 qr	6 patron	200 m/s
Mauzer, 1912-ci il növü	7,63 mm	1180 qr	10 patron	425 m/s

Qeyd etmək lazımdır ki, hələ anbarlarda olan əmlak qaydaya salınmadan polkovnik Keyvort 15 avqust raportunda göstərirdi ki, onun "sərəncamında (ingilislərin öz silahlarından başqa) 6000 ədəd tüfəng var. Materiallarda qıtlıq hiss olunur, lakin şəhərdə kifayət qədər lazım olan material var; onların müsadirəsinə başlamaq lazımdır. Əhalinin böyük hissəsi - həm bizim tərəfimizdə olanlar, həm də bizi görməyə gözləri olmayanlar əla silahlanıblar və hökumət bizim üçün arzuolun-maz qruplaşmaları tərkisiləh etmək üçün özündə kifayət qədər qüvvə görmür... Hərbi materialar üzərində nəzarət yoxdur və çox material hədə yerə sərf edilir".



Rusiya süvari hissələrinin qılıncları. I Dünya müharibəsi dövrü. MATM.

bizim toplardan atəş açmağımızı çox xoşlayırlar və əgər mən ara-sıra toplardan atəş açmasam onlar səngərlərdə qalmazlar".

İngilis qoşunlarının tərkibində olmuş kapitan Sesil Cadd özünün "General Denstervillə İran və Zaqafqaziyada" adlı kitabında qeyd edir ki, Bakı uğrunda sentyabrın 14-də baş vermiş döyüşdə "pulemyotların böyük hissəsi itirilmiş üstelik topların çoxu sıradan çıxmışdı".¹⁷³

¹⁷²Денстеровиль, с.103.

¹⁷³Captain Cecil G. Judge. With General Dunsterville In Persia And Transcaucasus // Kitabın mətni İNTERNET səhifədən götürülüb.

4. "Densterfors"¹⁷⁴

4.1. "Densterfors"un təşkili

1917-ci ilin payızında ingilislər artıq anlamışdılar ki, rus ordusu, demək olar ki, yoxdur və Qafqaza yol tapmaq üçün fürsət yaranır.¹⁷⁵ Öz məqsədlərini "Hindistana gedən yolları almanlardan qorumaq" şüarı ilə



İngilis qoşunları İranda. 1918-ci il. L.Denstervilin kitabından foto.

göstərir ki, onlar "osmanlı ordusunun yorğunluğu və az ehtiyatlara malik olması", gürcü və ermənilərin isə "öz torpaqlarını qoruduqlarına görə böyük ruh yüksəkliyi ilə vuruşacağına" və bütün əməliyyatları təmin edəcək "ingilis qızılına" ümid edirdilər. "Türklər almanlardan da bezikiblər və onların pulu yoxdur. Almanlar isə türklərlə daim küsüşürlər".



L.Denstervilin komandanlığı ilə ingilis avtomobil karvanı Ənzəli yolunda. 1918-ci il. L.Denstervilin kitabından foto.

Lakin, general yazır ki, "təcrübə başqa nəticəni göstərdi". General qeyd edir ki, ingilislərin planları alt-üst oldu: "erməni və gürcülər dini motivlərlə bağlı olmayan səbəblərə görə müsəlmanlarla küsüşdülər, kommunist - xristianların hərəkətləri isə ona gətirdi ki, tatarlar türklərlə əlaqə yaratdılar".

Cəbhə xəttində mövcud olan boşluğu doldurmaq üçün ingilis ko-mandanlığı general Baratovun rus korpusunu yenidən təşkil etməyə çalışsa da, buna nail ola bilmədi. Təkcə

polkovnik L.Biçeraxovun dəstəsi ingilislərin təklifini qəbul etdi və onlara xidmət etməyə başladı, lakin sayca az olan bu dəstə əməliyyatların gedişində dönüş yaratmaq iqtidarında deyildi. 12 zabıt, 40 əsgər, 1 zirehli və 41 minik avtomobili ilə Həmədan-Qəzvin-Ənzəli marşrutu ilə hərəkət edən ingilis dəstəsi rəsmən "Densterfors"¹⁷⁶, yəni "Denstervilin qoşunları" adını aldı.

Biçeraxovun dəstəsi general Denstervilə Ənzəliyə qədər yol açdı, çünki onun rəqibləri zəif silahlanmış, hərbi təhsili və təcrübəsi olmayan yerli əhalidən ibarət idi. Lakin nizami Osmanlı qoşunlarını məğlub edib Qars tərəfdən Tiflisə yol açmaq və ya Bakı Sovetini məğlub edib Bakıdan Tiflisə yol açmaq Biçeraxovun imkanları xaricində idi. Nəticədə ingilis komandanlığı planlarını dəyişməyə məcbur oldu. General Denstervil regionda olan qüvvələrlə əlaqə yaradıb ingilis qoşunları gələcəyə qədər onların Osmanlı qoşunlarına qarşı müqavimətini təşkil etməli, eyni zamanda ərazilərin ingilis nəzarəti altına keçməsi üçün şərait yaratmalı idi. Generalın yazdığına görə özü ilə kifayət qədər, "ingilis qızılı və İran gümüşü" götürən Denstervil siyasi baxışlarından asılı olmayaraq ingilislərlə işləmək istənilən qüvvəni öz tərəfinə çəkməli idi.

Arxada təhlükəsizliyi təmin etmək üçün general Denstervil əkskəşfiyyat işinə böyük diqqət yetirirdi. Bu işi o, kapitan Saundersə tapşırırdı. Nəticədə o, alman və türk agentlərini zərərsizləşdirmiş, inqilabi təbliğatçıları aradan götürə bilmişdi. Kəşfiyyat işinin yaxşı təşkili onun dəstəsini dəqiq məlumatlarla təmin edirdi. Eyni zamanda general öz qüvvələrinin sayını artırırırdı. O, qeyd edir ki, "Bakı bolşeviklərindən qaçmış rus zabıtlərinin bir tərəfə cəlb olunması həm də bütün hadisələrdən xəbərdar olmaq imkanı verirdi. Zabıtlərdən ikisi gizli missiya ilə Bakıya göndərildi. Bizim tərəfimizdən xidmətə götürülmüş zabıtlər çox dürüst insanlardı, müharibədə fərqlənmişdilər və özlərini göstərmək üçün istənilən tapşırığı yerinə yetirməyə hazır idilər, onlar öz reputasiyalarını doğrultdular". Tədricən missiya "beynəlxalq çalarlar almağa başladı, çünki bizə üç fransız- zabiti qoşuldu. Polkovnik Şardinyinin

¹⁷⁴Bakıya çıxarılmış ingilis qoşunlarının komandanı L.Denstervil təyin edildiyinə görə rəsmi sənədlərdə bu qoşunlar «Densterfors», yəni «Denstervilin qoşunları» adlanırdı.

¹⁷⁵Rıhtım M. İngilislərin Bakı və Xəzər dənizinə hakim olmaq xüsusunda cəhdləri // Azərbaycan Xalq Cümhuriyyəti və Qafqaz İslam Ordusu toplusu, s.488-491.

¹⁷⁶Azərbaycan Xalq Cümhuriyyəti Ensiklopediyası, c.1, s.303.

rəhbərlik etdiyi bu zabidlərdən ikisi sonralar Fransaya qayıtdı, təkcə leytenant Puadebar, Bakının tərəfimizdən itirilməsinə qədər bizimlə qaldı".¹⁷⁷

Bakıda baş verənlər barəsində Denstervilə Erməni Milli Şurasının mütəmadi olaraq yolladığı nümayəndələr və Bakıdakı ingilis konsulu Mak-Donnel xəbər verirdilər. Mayın əvvəlində Denstervilin qoşunları cəmi bir süvari eskadron, 4 zirehli avtomobil, 50 nəfər piyadadan ibarət olduğundan Azərbaycanda baş verən hadisələrə hərbi yolla müdaxilə edə bilmirdi. O, yazırdı: "İndi erməni koloniyası və bolşeviklər Qafqaz İslam Ordusuna qarşı vuruşurlar. Ermənilərə əsl nifrət bəsləyən gürcülər onlara kömək etmirlər. Biz onlara nə ilə kömək edə bilərik? Mənim fikrimcə, bu mümkün deyil. Təkcə qoşunlar qayda-qanunu bərpa edə bilər, bizim isə qoşunlarımız yoxdur... Onlar tam əldən düşənə qədər bir-birlərini öldür-məkdə davam etməlidirlər, bəlkə onda biz orada qayda-qanun yarada bildik".



İngillərə piyada hissələrinin əsəri. I Dünya müharibəsi dövrü. Müasir rekonstruksiya.

May ayında Denstervil öz dəstəsinə "əsasən Bakı aviaməktəbindən olan təyyarəçilər, iyirmiyyə yaxın ciddi seçilmiş və çox bacarıqlı rus zabidləri" əlavə etdi. General yazır ki, onlar mənə Qafqazın gələcək işğalı üçün lazım olacaqlar. Hələlik isə onlar Bakı ilə əlaqə yaradıb məlumat toplamaqda çox xeyirlidirlər". Həmin dövrdə Denstervilin dəstəsinə Baş Qərargah zabiti, polkovnik Stoks təhkim edildi. Mayın ortalarında general Qəzvinə eser partiyasına mənsub olan bir neçə rus zabiti ilə görüşdü və "gələcək Bakı əməliyyatlarında onlardan kömək" alacağı barəsində razılığa gəldi. Mayın 25-də Denstervilin dəstəsinə 50 zabıt və 150 əsgəri olan polkovnik Keyvort birləşdi. Onlarla birgə İngiltərədən göndərilmiş rus qvardiya suvari hissələrinin zabidləri də gəlmişdi. Məhz bu dövrdə ilk dəfə olaraq general anladı ki, əskərlərinin sayı türk-Azərbaycan qoşunlarının qarşını almaq üçün kifayət etməyəcək. Bununla belə, Bakının tutulması elə böyük üstünlüklər verə bilərdi ki, general

avantüraya getməyə hazır idi. Hələlik Biçeraxovu göndərən general bütün vasitələrlə öz qüvvələrinin sayını artırmağa çalışırdı.

Bu dövrdə Denstervil Bakı Soveti ilə gizli sövdələşmə imzalayır. O, özü qeyd edir ki, "texnikamız üçün lazım olan benzin bizim düşmənlərin - bolşeviklərin əlində idi; onlar bizə benzin verməsəydilər bizim İrandakı bütün əməliyyatlarımız dondurulardı... Onlara isə maşınlar lazım idi... Biz qərara gəldik ki, 300 funtluq hər benzin partiyasına görə mən dəyəri 100 funt olan bir avtomobil verəcəyəm... Mən Bakı Sovetindən 50.000 funt sterlinq məbləğində benzin aldım və ona görə 10 ford göndərməli idim, lakin bu hökumət artıq devrilməmişdi və mən avtomobilləri göndərmədim. Zabidlər və aeroplanlar göndərməklə mən Ənzəlidə mövqələrimizi möhkəmlətdim, bu isə Xəzər dənizinə nəzarət etmək üçün ilk addım idi".



General L. Denstervil və polkovnik Arutyunov (Sentrokaspi Diktaturası qüvvələri) Bakı, 1918-ci il. L. Denstervilin kitabından foto.



General-mayor L. Denstervil. Bakı, 1918-ci il. L. Denstervilin kitabından foto.

Say azlığını general Denstervil texnika hesabına kompensasiya etməyə çalışırdı. Mayın sonlarında onun dəstəsinə "kommodor Norrisin rəhbərlik etdiyi bir neçə dördümlük toplaqla silahlanmış kral dəniz piyadaları dəstəsi" qoşuldu. Bu isə Xəzər ticarət gəmilərini silahlandıraraq güclü donanmaya malik olmaq imkanı verməli idi. Bununla belə, general təəssüf hissi ilə qeyd edir: "Göndərdiyim çaparlar vasitəsi ilə demək olar ki, hər gün Bakı ilə əlaqə saxlayırdıq, dostlarımız sosialist-inqilabçılar (esərlər) tezliklə çevriliş etməklə Bakıda yeni hakimiyyət qurub ingilisləri çağırmağa bilirdilər. Hər gün yarana biləcək fürsətdən istifadə etmək üçün isə mənim kifayət qədər qüvvəm yox idi".

"Tezliklə mən xəbər aldım ki, polkovnik Favielin komandanlığı ilə 39-cu piyada briqadası yük maşınlarında tam sürətlə mənim sərəncamıma göndərilib. Bu briqadanın tərkibinə aşağıdakı hissələr daxil idi: Qloçester və Şimali Staford alaylarının 7-ci yığma taboru və Uorçester və Varvik alaylarının 9-cu yığma ta-boru".

Avqustun 4-də ilk ingilis dəstəsi - polkovnik Stoksun rəhbərliyi ilə Qent alayının 300 nəfərlik dəstəsi Bakıya gəldi.¹⁷⁸ Denstervil yazır ki, "Bakı əməliyyatlarına rəhbərlik etmək üçün kral səhra artilleriyasının zabiti, polkovnik Q. Keyvortu qərargahla birlikdə Bakıya göndərdim".

Erməni Milli Şurasının və Sentrokaspi Diktaturasının nümayəndələri

dəfələrlə Denstervillə görüşüb onun qoşunlarının sayca az olmasını bildirirdilər. Buna cavab olaraq Denstervil deyirdi ki, onun qoşunları təkbaşına vuruşmağa gəlməyiblər, çoxsaylı və yaxşı silahlanmış erməni qoşunlarına təlim keçib onlarla bərabər vuruşacaqlar. Bununla bərabər o, yazırdı ki, "imkan olan kimi Bakıya bütün mümkün olan qüvvələr göndəriləcək".

¹⁷⁷Денстerville, с.141.

¹⁷⁸Лавров СВ. Политика Англии на Кавказе и Средней Азии в 1917-1921 годах // Вопросы истории, 1979, № 5, с.83.

Avqustun 17-də general Denstervil və onunla bütün dəstəsilə Bakıya gəldi. Çoxsaylı ingilis qoşunları, tanklar və zirehli avtomobillər, möhtəşəm toplar və digər ağır texnika gözləyən Erməni Milli Şurasının və Sentrokaspi Diktaturasının nümayəndələri ingilislərin qüvvələrinin cüzi olduğunu görüb təlaşa düşdülər.

4.2. İngilis qoşunlarının komandanlığı

Lionel Çarlz Denstervil 1865-ci ildə anadan olmuş və "The United Services College" kollecini bitirmişdir. Bu kollec Kral ordusu üçün gənc kadrları hazırlamaqla kadet korpusu rolunu oynayır (yeri gəlmişkən, L.Denstervil məşhur yazıçı Redyard Kiplinqlə bir sınıfdə təhsil almışdır; tədqiqatçılar hesab edirlər ki, yazıçının "Stalki və K" əsərində Stalki obrazı L.Denstervilin xarakterinə əsasən yaradılmışdır). 1884-cü ildə kral piyada qoşunlarında xidmətə başlayan gənc zabit Hindistana göndərilir. Burada o, şimal-qərb sərhədində Vəziristan vilayətində, sonra isə Çində xidmət edir.¹⁷⁹

I Dünya müharibəsi dövründə Hindistanın şimal-qərbində 1-ci piyada briqadasının komandiri vəzifəsində çalışan polkovnik Denstervil 1917-ci il dekabrın 24-də yeni məxfi əmr aldı. Bu əmr ingilislərin Qafqaza müdaxiləsinin təşkili ilə bağlıydı. Məhz Denstervilin



Bağdaddan general Lyuin gəlmiş, lakin o, Bakıda cəmi bir gün qalmış və Denstervilin ingilis qoşunlarını təxliyyə etmək qərarı ilə razılaşmışdı.

General Denstervilin qeydləri onun dəstəsində fəaliyyət göstərmiş bir çox zabıtlərin vəzifələrini müəyyənləşdirməyə imkan verir.



İngilis qoşunlarının zabıtı, mayor Con Tequ. Denstervilin dəstəsində siyasi işlər üzrə zabıt. İnternet saytından foto.

General Denstervilin missiyasının xüsusi xarakterini nəzərə alaraq onunla işləyəcək zabıtlər "müharibənin müxtəlif cəbhələrindən: Fransadan, Salonikidən, Misirdən və Mesopotamiyadan seçilmişdi. Onlar əslən Kanada, Avstraliya, Yeni Zelandiya və Cənubi Afrika respublikalarından idi".¹⁸⁰ Ehtimal ki, bu seçim Qafqazın iqlim və relyef şəraitinin xüsusiyyətləri ilə, yuxarıda göstərilən bölgələrdə anadan olmuş zabıtlərin belə iqlim və relyefə daha tez uyğunlaşacağı məqsədlə aparılmışdı. Seçilmiş zabıt və əsgərlərin zəngin həyat və döyüş təcrübəsi ekspedisiyanın say azlığını kompensasiya etməli idi.

General Denstervil öz qeydlərində zabıtlərinə yüksək qiymət verir. Belə ki, "qərargahda işləmək üçün təyin edilən zabıtlər məharətlə seçilmiş və onlardan bir çoxu rus və fransız dillərini də bilirdilər. İngilis zabıtlərinə Londondan göndərilmiş, o cümlədən inqilabi Rusiyadan qaçmış rus zabıtləri də əlavə edilmişdi ki, onların xidmətləri olduqca qiymətli idi".

Polkovniklər Kletterbek, Duncan və Xoskin general Denstervilin tapşırıqlar üzrə müavi vəzifələrini icra edirdilər.

Baş Qərargah zabiti olan polkovnik Stoks əməliyyatların planlaşdırılmasında əvəzsiz idi. O, həmçinin əməliyyat vəziyyətinin qiymətləndirilməsi ilə məşğul idi. Ehtimal ki, bunları nəzərə alan Denstervil Bakıya gəlmiş ilk ingilis dəstəsinin komandiri vəzifəsinə polkovnik Stoks təyin etmişdi. Generalın özü-nün Bakıya gəlişindən sonra Stoks ingilis qoşunlarının qərargah rəisi təyin edilsə də, Sentrokaspi Diktaturası qoşunlarının komandanı Dokuçayevin qərargahına göndərilmiş və burada məsləhətçi, əlaqə üzrə zabıt və eyni zamanda, Denstervilin "göz və qulaqları" vəzifələrini icra edirdi.

İngilis qoşunlarının komandanı vəzifəsini kral səhra artilleriyasının zabiti, polkovnik Q.Keyvort icra edirdi. Mayın 25-də Denstervilin dəstəsinə qoşulan polkovnik avqustun 11-dən döyüşlərin sonuna qədər qoşunların komandanı vəzifəsini icra etmişdir.

¹⁷⁹Menefee S.P. "Dunsterville, Lionel Charles," In H.C.G. Mathews and Brian Harrison (eds.), Oxford Dictionary of National Biography, vol. 17 (2004): p. 361-363.

¹⁸⁰Денстеровиль, с.11.

Bakıda olan ingilis qoşunlarının əsasını 39-cu piyada briqadasının alaylarından toplanmış yığma taborlar təşkil etdiyindən bu hissələrə 39-cu piyada briqadasının komandiri polkovnik Faviel rəhbərlik edirdi. Bakı uğrunda son döyüşlərdə o, müdafiə xəttinin sağ cənabına rəhbərlik edirdi.

Polkovnik Uorden piyada qoşunların müfəttişi təyin edilmişdi. O, əsasən erməni qoşunlarının təlimi ilə məşğul olurdu. General Denstervil yazır ki, "onun vəzifələrinə cəbhə xəttini hər gün gəzmək və yerli qoşunların onlara tapşırılmış mövqelərdə olmasına (bunu o bir dəfə də olsun görməmişdir), onların ərzaq və sursatla vaxtında təmin edilməsinə nəzarət etmək, insanların çoxsaylı və əsaslı şikayət və tələblərini yoxlamaq və yerinə yetirmək tapşırıqları aid idi".



İngilis qoşunlarının zabiti, kapitan Noel Denstervilin dəstəsində kəşfiyyət üzrə zabiti. INTERNET saytından foto.



İngilis qoşunlarının zabiti, mayor Makdonel, 1917-1918-ci illərdə Bakıda İngiltərə konsulu. Internet saytından foto.

Qoşunların təminat məsələləri ilə polkovnik Krauford məşğul idi. General Denstervil yazır ki, bu zabiti "zirehi avtomobillər dəstəsinə rəhbərlik edir, lakin iş bilən adam olduğundan Bakı intendantlığına rəhbərlik etmək ona tapşırılmışdır". Ərzaq məsələsinin həll olunmasında polkovnikə ingilislərin Bakıda keçmiş konsulu Klaren köməklik edirdi.

Bakıya təzə gələndə polkovnik Raulinsona arsenalda qayda-qanun yaradılması tapşırığı verilir. O, bu tapşırığı bacarıqla həll etmişdi. Daha sonra general Denstervil ona Qafqaz İslam Ordusunun arxasında təxribat əməliyyatı keçirməyi tapşırır. Plana əsasən Raulinson gəmi ilə Lənkərana gəlməli, daha sonra Muğan qiyamçılarının köməyi ilə avtomobillər Muğan düzünün şimal hissəsinə hərəkət etməli və Kür üzərində salınmış dəmiryol körpüsünü dağıtmalı idi. Qeyd etmək lazımdır ki, bu tip əməliyyatlar məşhur polkovnik Lourensin rəhbərliyi ilə ingilislər tərəfindən İngilis qoşunlarının zabiti, mayor Osmanlı ordusunun arxasında Ərəbistanda da keçirilmiş və çox səmərəli olmuşdu. Toplanmış təcrübənin Azərbaycanda da tətbiqi türk-Azərbaycan qoşunları üçün təhlükəli ola bilərdi. General Denstervil qeyd edir ki, "Raulinson əməliyyatı hərtərəfli hazırlamışdı və sentyabrın 13-də Lənkərana yollanmalı idi". Sentyabrın 12-də Bakıya həlledici hücumun hazırlanması barəsində xəbər alan Denstervil Raulinsonun əməliyyatını təxirə salmağa məcbur oldu. Sentyabrın 14-də isə təxliyyə başlayanda Raulinsona başqa tapşırıq verildi. O, 200 ton yük qaldıra bilən "Armyanin" gəmisinə silah, sursat və partlayıcı maddələr doldurub Ənzəli limanına yollanmalı idi. İngilislərin getməsinə maneçilik törətməyə çalışan rus-erməni heyətinin müqavimətinə baxmayaraq Raulinson tapşırığı yerinə yetirdi. Raulinsona bütün tədbirlərində ABŞ vətəndaşı Dana köməklik edir (o, əvvəllər Bakıda neft mədənlərində çalışmışdı),

həmçinin tərcüməçi rolunu oynayırdı.

Kral mühəndis qoşunlarının zabiti mayor Xaslam mövqelərin mühəndis təminatına cavabdeh idi. Ondan ilk növbədə müdafiə xəttində səngərlərin qazılması və onların qarşısında tikanlı məftillərin çəkilməsi tələb edilirdi. Avqustun 26-da türk-Azərbaycan qoşunlarının Palçıq Vulkanı təpəsinə hücumu zamanı mayor müdafiəçilərlə birgə vuruşmuş və həlak olmuşdu.



İngilis topları mövqelərə daşır. 1918-ci il, Bakı. Internet saytıdan foto.

İngilis qoşunları Bakıya gələndə zirehli avtomobillər dəstəsinə (3 ədəd avtomobil) polkovnik Krouford rəhbərlik edirdi. Lakin ona qoşunların ərzaqla təminatı tapşırılmışdı. Zirehli avtomobillər dəstəsinə 3 ədəd rus avtomobili də əlavə edilmiş və dəstəyə rəhbərlik markiz d Albissiyə tapşırılmışdı.

Yük maşınlarına cavabdehlik isə kapitan Aldqama həvalə olunmuşdu.

General Denstervilin dəstəsində teleqraf - telefon rabitəsinin qurulmasına mayor Pulverman rəhbərlik edirdi. Ona kapitan Fokslı köməklik göstərirdi. Bu iki zabiti etibarlı rabitə sistemi yarada bildilər.

Dəstənin maliyyə məsələləri ilə Kanada piyada hissəsinin zabiti mayor Nyukom məşğul olurdu. General Denstervil yazırdı ki, "maliyyə əməliyyatlarında onun böyük təcrübəsi var".

Cənubi - Afrika qoşunlarının zabiti mayor Vanderberq mövqelərin pulemyotla müdafiəsinin rəhbəri təyin edilmişdi.

Mayor Raulandson "Densterfors" tərkibində olsa da generalın əmri ilə Biçeraxovun dəstəsi ilə birgə Şimali Qafqaza göndərildi. O, burada olan ingilis polkovniki Paykla bərabər çalışmalı idi. Lakin Payk həlak olduğundan Raulandson çox çətinliklə də olsa qayıtdı.

Kapitan Noel Qafqaz İslam Ordusunun arxasında diversiyalar törədilməsi üçün hazırlanırdı, lakin türk-Azərbaycan hissələrinin hücumları ona da (polkovnik Raulinson kimi) əməliyyatı həyata keçirməyə imkan vermədi.

Kapitan Saunders əksəşfiyyət işi ilə məşğul idi.

"Kommodor Norris rəhbərlik etdiyi bir neçə dördümlük topla silahlanmış kral dəniz piyadaları dəstəsi"nin komandiri olmaqla bərabər Xəzərdə yaradılacaq dəniz qüvvələrinin rəhbəri təyin edilmişdi.

Qoşunlarda fəaliyyət göstərən zabidlərə gəldikdə isə general aşağıdakı zabitlərin adlarını göstərir: mayor Ley (Şimali Stafford alayının komandiri), mayor Enqeldyu (polkovnik Qazarovun yerli erməni taborlarında ingilis nümayəndəsi; sentyabrın 14-də iki ingilis zabiti ilə bərabər qaçan erməni dəstələrini saxlamağa çalışmış, bunun əbəs olduğunu görərək döyüşə atılmış və ağır yaralanmışdı), mayor Deyrel (yerli erməni taborlarında ingilis nümayəndəsi), kapitan Kreq (bölük komandiri), mayor B.Qavelok (həlak olub), mayor Suttor, kapitan Brey (general Denstervilin yavəri), kapitan Bollinqton (bölük komandiri), kapitan Turkinqton (bölük komandiri), leytenant Makbet, kapitan Sparrou (bölük komandiri), leytenant Pitti (bölük komandiri, Binəqədi yaxınlığındakı döyüşdə həlak olub), leytenant Puadebar.



Bakıda ingilis zabitlərindən bir qrup, 1918-ci il. İnternet saytıdan foto.

Kapitan Sesil Cadd döyüşlərin ön cərgələrində olmuş və öz təəssüratlarını müharibədən sonra çap etdirdiyi "General Denstervillə İran Zaqafqaziyada" adlı kitabında qələmə almışdır.

İngilis qoşunları sentyabrın ortalarında Azərbaycanı tərk edəndən sonra "Norspersfors" ("Şimali İran qoşunları") adlandırıldı.¹⁸¹

4.3. İngilis qoşunlarının say tərkibi və strukturu

General Denstervilin öz qeydləri göstərir ki, toplam halda ingilis qoşunları üç tabor piyada, bir top batareyası, üç yüngül zirehli avtomobil iki aeroplardan ibarət olmuşdur.

Denstervilin ingilis qoşunlarının azlığını yaxşı anlayırdı: "Bu qədər qoşun olanda bizim hissələrdən ehtiyat qüvvə ayırmaq çətinidir, ona əmr də bütün ehtiyat qüvvələr yerli şəhər dəstələrindən təşkil olurdu, lakin onlar tələb olunanda heç vaxt tapılmırdılar. Bizim qüvvələrdən yalnız yerli döyüşçüləri dəstəkləmək üçün bir dəstə və yerli əhəmiyyətli kiçik ehtiyat qüvvəsi yarada bildik. Bakı mövqelərində dayanan ingilis qoşunlarının sayı 900 süngüdən artıq olmamışdır".¹⁸² İngilis qoşunları müdafiə xəttinin strateji nöqtələrində mövqe tutmuşdur. Şəhərdə keşikçi xidmətlərini yerinə yetirən təminat hissələrinin zabit və əsgərləri də əlavə ediləndə ingilislərin canlı qüvvəsinin sayı 1300 nəfər təşkil edirdi. Bu döyüşçülər Qloçester, Şimali Stafford, Uorçester və Varvik alaylarının yığma taborlarından başqa kral səhra artilleriyasının 8-ci batareyası (mənbələrdə 8-16 top olması göstərilir) və 730-cu avtomobil bölüyünə ("Ford" avtomobilləri), həmçinin qərargaha aid idilər.

Döyüşlərin ən ağır yerlərində Şimali Stafford və Varvik alaylarının taborları yerləşdirilmişdi ki, bu da təsadüfi deyildi.

1881-ci ildə yaradılan Şimali Stafford alayı (Şahzadə Uelsin alayı və ya 98-ci piyada alayı) xətt piyada alayları kateqoriyasına aid olmuşdur.¹⁸³ Hər il oktyabrın 19-da yubileyini qeyd edən alayın parad paltarında əsas rənglər tünd-bordo, qara və gümüşü idi. Əslində ilk taborları 1756-cı ildə yaradılan alayın yaradılma tarixinin məhz 1881-ci ildən götürülməsi bu ildən onun nizami qoşun hissəsi kimi fəaliyyətə başlaması ilə bağlı olmuşdur. İki nizami, iki milis və iki könüllü tabordan ibarət olan alay tədricən ordunun ən intizamlı hissələrindən birinə çevrilirdi. Onun tərkibində olmuş milis taborları ehtiyat qüvvələri tərkibinə, könüllülərdən ibarət taborlar isə ərazi hissələri tərkibinə verilmişdi. Yarandığı dövrdən İngiltərənin Amerikadakı koloniyalarında, Barbados adasında (1884-1887), daha sonra Cənubi Afrika (1887-1893), Malta (1893-1895) və Misirdə (1895-1897) xidmət edən hərbi hissənin 1-ci taboru ilk döyüşlərini Sudanda keçirmiş (1897), Hindistanda (1897-1903) və İrlandiyada (1903-1912) dislokasiya edilmişdi. Hərbi hissənin 2-ci taboru 1881-1886-cı illərdə Hindistanda olmuş, 1884-cü ildə Zab vadisinə yürüşdə iştirak etmiş, Aden limanından İngiltərəyə göndərilmişdir. 1886-1893-cü illərdə tabor İngiltərədə, 1893-1899-cu illərdə İrlandiyada dislokasiya edilmişdi. 1899-cu ildə Cənubi Afrikaya göndərilən tabor 2-ci Bur müharibəsində 1902-ci ilədək iştirak etmiş və İngiltərəyə qaytarılmışdı. 1903-cü ildən Hindistanda yerləşmişdir. I Dünya müharibəsində alayın 1-ci taboru 1914-cü ildə Armentir, 1916-cı ildə Somma, 1917-ci ildə Messina, İpr, Sen-Kventin kanalı, Sell, Sari Bair, Kut əl-Əmar döyüşlərində iştirak etmiş, 2-ci taboru Hindistanın şimal-qərb sərhədində yerləşmişdi. Sonrakı dövrlərdə İngiltərənin apardığı çoxsaylı müharibələrin əksəriyyətində alayın hissələri iştirak etmişdi. 1959-cu ildə Şimali Stafford alayı Cənubi Stafford alayı ilə birləşdirilmiş və Stafford alayı (Şahzadə Uelsin alayı) adı ilə indi də Britaniya silahlı qüvvələrinin tərkibindədir.

Varvik alayının tam adı "Kral Varvik fuziler (fuzi-ağır fuzeyə tüfəngi ilə silahlanmış piyada) alayı" kimi göstərilir. 1674-cü ildə Hollandiya hökuməti muzzdlu ordu yaradarkən iki ingilis alayı təşkil etmiş, 1685-ci ildə İngiltərə kralı II Yakob onları İngiltərəyə çağıraraq hakimiyyətə iddialı olan və krala qarşı qiyam qaldırmış qraf

¹⁸¹ Агаев Ф. «Британский лев» на Кавказе // Азербайджан в мире, 2006, № 2, с.115.

¹⁸² Денстервилль, с.94.

¹⁸³ A Short History of The Staffordshire Regiment, published by the regiment, 1972; Swinson A. A Register of the Regiments and Corps of the British Army, London, 1972. Kitablara materialları en.wikipedia.org/wiki/North_Staffordshire_Regiment İNTERNET sahifəsində yerləşdirilib.

Monmuta qarşı istifadə etmişdir. Qiyam yatırıldıqdan sonra 5-ci və 6-cı piyada alayları adı ilə tanınan alaylar Hollandiyaya qayıtmışlar. 1688-ci ildə Oranlı Vilhelm (III Vilhem) İngiltərə taxtına dəvət edilib kral elan edildə ("şanlı inqilab" hadisələri), onunla birlikdə alaylar da İngiltərəyə gəlmişdilər. 6-cı alay "Hollandiya qvardiyası" adını almış və İrlandiyada üsyançılara qarşı bir neçə döyüşdə iştirak etmişdir. "İspaniya vərəsəliyi uğrunda müharibə"nin müxtəlif döyüşlərində iştirak etmiş alay 1745-ci ildə Yakobçular üsyanının yatırılmasında iştirak etmişdir. 1753-cü ildən Cəbəllütarixdə xidmət edən alay Amerikaya göndərilir və orada Amerikanın müstəqilliyi uğrunda müharibədə iştirak edir. 1776-cı il Nyu-York döyüşündən sonra vətənə göndərilən 6-cı alay 1782-ci il islahatına görə Varvik alayı adını almışdır. Bu adla alay Fransa inqilabının yatırılmasında iştirak etmiş, Amerikada gedən döyüşlərdə Martinika, Qvadelupa və Santa Lyuçiya adalarını fransız qoşunlarından qorumuşdur. Napoleon müharibələrində



«Sopviç-Tabloid» təyyarəsi. 1918-ci il. Şəkil "Гражданская война. Энциклопедия" kitabından götürülüb.

əsasən İberiya yarımadası və Cəbəllütarixdə vuruşan alay 1814-cü ildə Kanadaya göndərilir. 1832-ci ildə alayın adı dəyişdirilərək 1-ci kral Varvirşir alayı adlandırılır və o, Şimali Afrikaya göndərilir. Burada alay 1846-1853-cü illərdə ingilis hökumətinin əleyhinə üsyan qaldırmış müsəlmanlara qarşı vuruşurdu. 1881-ci il islahatına əsasən alay Kral Varvik alayı adını almışdır. 1898-ci ildə Sudanda gedən döyüşlərdə iştirak edən alay Bur müharibələrinin ən qızğın

döyüşlərində də vuruşmuşdur. I Dünya müharibəsində alayın adı altında birləşdirilmiş 30 tabor 80-dən artıq döyüşdə iştirak etmiş və nəticədə alay 6 dəfə Viktoriya Xaçına layiq görülmüşdü. Sonrakı dövrlərdə İngiltərənin apardığı çoxsaylı müharibələrin əksəriyyətində alayın hissələri iştirak etmişdi. 1968-ci ildə Varvik fuzi alayı digər fuzi alayları ilə 4 tabor tərkibində birləşdirilmiş və bu taborlar indi də Britaniya silahlı qüvvələrinin tərkibindədir.¹⁸⁴

Azərbaycanda gedən döyüşlərdə ingilis qoşunlarının əsas taktiki bölməsi piyada bölüyü idi. Taqımlardan ibarət bölüklər üç yığma tabor şəklində toplansalar da əslində pərakəndə halda fəaliyyət göstərirdilər. General Denstervil bölükləri strateji əhəmiyyətli mövqələrdə yerləşdirmiş, onların cinahlarında və arxada erməni taborları üçün mövqelər seçilmişdi. Erməni taborlarını döyüşə sövq etmək üçün general hər birində 1 ingilis və 3 erməni taboru olan briqada təşkil etməyi planlaşdırmışdı, lakin bu planı həyata keçirə bilmədi. Kral səhra artilleriyasının 8-ci batareyasını vahid şəkildə saxlayan general Sentrokaspi Diktaturasının batareyalarını ayrı-ayrı mövqelər arasında bölmüşdü. Eləcə də zirehli avtomobillər rus zirehli avtomobilləri ilə bir dəstədə toplanıb ən təhlükəli mövqələrə göndərilmişdi.

İngilislər həmçinin "Prezident Kryuger", "Kursk" və "Abo" gəmilərinə yiyələndilər.¹⁸⁵ "Prezident Kryuger" nəqliyyat gəmisi Xəzərdə üzən bütün nəqliyyat gəmiləri sırasında ən sürətli olmaqla bərabər, böyük tutumlu idi və təsadüfi deyil ki, məhz burada Denstervil öz müvəqqəti qərargahını yerləşdirdi. O yazırdı: "Gəmidə mənim bütün qərargahım, karguzarlar, dəftərxana və üstəlik 300 əsgər üçün otaqlar vardı; ehtiyac yarandıqda gəminin üst göyərtəsində daha 800 əsgər yerləşdirmək olardı. Gəmidə biz səhra radiostansiyasını da quraşdırdıq". Sonra ingilislər daha iki gəmi, "Ventur" və "İqnati" gəmilərini əldə etdilər və onları silahlandırmağa başladılar. Bu gəmilərdə onlar özləri ilə gətirdikləri bir neçə dördüylük top yerləşdirməyə çalışsalar da, Bakını tərk edəndək bu işi sona çatdırı bilmədilər. Təxliyyə zamanı ingilislərdə olan beş gəminin beşi də Ənzəliyə aparılmışdı. İngilis dənizçilərinin sayı 160 nəfərdən ibarət idi.

4.4. İngilis qoşunlarının silahları və hərbi texnikası

General Denstervilin öz qeydlərindən aydın olur ki, o, qoşunların say azlığını düşmən üzərində texniki üstünlüyə nail olmaqla kompensasiya etməyə çalışırdı. Cəbhələrdə olan ağır vəziyyət, Bakının ingilis qoşunlarının əsas bazalarından uzaq olması qısa müddət ərzində ağır texnika ilə silahlanmış ingilis qoşunlarını döyüş mövqələrinə göndərməyə imkan vermirdi. Bununla belə, generalın fikrincə şəhəri qoruyub düşməni məğlub etmək üçün Bakıda kifayət qədər silah və sursat vardı.

İngilis qoşunları havada tam üstünlüyə malik idilər. Türk-Azərbaycan qüvvələrində təyyarə yox idi. Denstervilin qoşunları isə əməliyyatlarda iki rus və iki ingilis aeroplanı tərəfindən dəstəklənirdi. İngilis təyyarələrinin növləri sənədlərdə göstərilməsə də ehtimal etmək olar ki, onlar 1918-ci ilin yayınadək ən geniş yayılmış ingilis qırıcısı "Sopviç-Tabloid" olmuşdur. Müharibənin əvvəlində vuruşmuş "Sopviç-Pop" təyyarəsinin

¹⁸⁴ en.wikipedia.org/wiki/Royal_Warwickshire_Fusiliers İNTERNET sahifəsi.

¹⁸⁵ Денстerville, с.86.

yeni modeli olan və Tomas Sopviçin ən uğurlu təyyarələrindən "Sopviç-Tabloid" müharibənin ən yüngül, kompakt və maneəvli təyyarələrindən idi. İstehsalına 1913-cü ildən başlanan təyyarə iki pilot götürür, 100 at gücündə olan mühərrik saatda 148 km sürəti ilə hərəkət etməyə imkan verirdi. Təyyarə pulemyotla silahlanmış və yüngül bombalar götürə bilirdi.

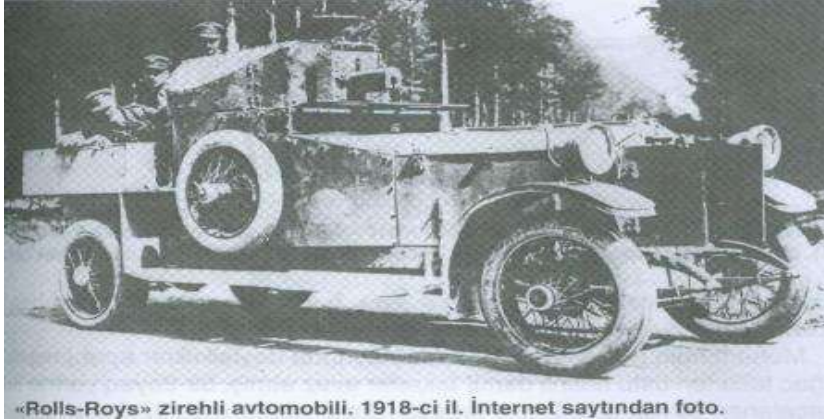

«Rolls-Royce» zirehli avtomobili. 1918-ci il. İnternet saytıdan foto.

mühərrik şosse yolunda 80-96 km/saat sürətlə hərəkət etməyə imkan verirdi. Əsasən piyada hissələrə atəşlə dəstək olmaq üçün nəzərdə tutulmuş bu zirehli avtomobil çevikliyi və çətin şəraitə dözümlüyü ilə seçilirdi.

İngilis qoşunlarının topları bərəsində olan məlumatlar azdır. Onların səhra topları kimi göstərilməsi ingilis ordusunun ən geniş yayılmış səhra topu -18 funtluq (3,3 düym) QF səhra topunun Bakıda istifadə olunmasını ehtimal etməyə imkan verir. Belə ki, 83,8 mm-lik top hələ 1904-cü ildə layihələşdirilmiş, sadə quruluşa malik olduğundan İngiltərə və Hindistanın bir sıra hərbi zavodlarında istehsal edilmişdi.

Müharibənin gedişində topun quruluşunda dəyişikliklər aparılmışdı: ağac təkərləri üstü rezinli dəmir təkərlər əvəz etmiş, bir dayaq yerinə iki haçalanan dayaq qoyulmuş, ən son nümunələrin çapı 87,6 mm-ə çatdırılmışdı.



Solda İngilis zabıtlərinin istifadə etdikləri «Smit- Vesson» revolveri (model III). MATM. Sağda İngilis zabıtlərinin istifadə etdikləri «Kolt» tapançası. MATM.

İngilis qoşunları yüngül zirehli avtomobilə malik idilər. Bakıda çəkilmiş fotosəkillərdən (Bakı ətrafında döyüşlər zamanı və neft mədənləri yaxınlığında) görsənir ki, Denstervilin qoşunlarında "Rolls-Royce" tipli zirehli avtomobillər var idi. "Rolls-Royce" zirehli avtomobili 1914-cü ildən istehsal edilirdi, qüllədə yerləşdirilmiş bir pulemyotu vardı. 8 mm qalınlığı olan zirehlə örtülmüş avtomobilin 2-3 nəfərlik heyəti, 3,5 t çəkisi var idi. 40-50 at gücünə malik

Topun döyüş çəkisi 1284 kq, lülənin enib-qalxma bucağı -5-dən +16-yadək, üfqi tuşlama bucağı 8 dərəcə olmuşdur. Top 8,4 kq çəkisi olan mərmilərlə 8700 m məsafəyə zərbə endirildi.

Bakıda və onun ətraflarında ingilis qoşunlarını təsvir edən fotosəkillərdə ordunun "Lyuis" yüngül əl pulemyotları və "Li-Enfild" tüfəngləri ilə silahlanması aydın görünür. "Li-Enfild" tüfəngi 7,69 mm çapında olmuş, İngiltərə və

onun koloniya və dominionlarında ən geniş yayılmış tüfəng növü idi. 1825 m məsafədən hədəfi vurmağa imkan verən tüfəngin ən mükəmməl növü MK III adı ilə 1916-cı ildən istehsal olunurdu. Yeni nəsil "Ross-Enfild" tüfəngində Rusiyanın Mosin tipli piyada tüfəngi və "Li-Enfild" tipli tüfəngin ən yaxşı xüsusiyyətləri birləşdirilmiş, mükəmməl piyada tüfəngi yaradılmışdı. MK III tüfənginin bıçaqvari süngüsü var idi.

İngilis ordusunun zabıtləri 1913-cü ildən silahlanmada olan "Vebley MK VII" beş düymlük (11,5 mm), həmçinin "Smit-Vesson 455 (11,5 mm)" revolverləri gəzdirdilər. "Smit-Vesson 455 (11,5 mm)" tapançaları ABŞ-da istehsal olunsada ingilis patronları üçün nəzərdə tutularaq hazırlanırdı. Zabıtlərdə olduqca güclü "Vebley-Skott" tapançalarına da rast gəlinirdi. Belə ki, bu silahın 1912-ci il nümunəsi də (beş düymlük) orduda rəsmən silahlanmaya qəbul edilmişdi.

İngilis ordusunun zabıtləri 1913-cü ildən silahlanmada olan "Vebley MK VII" beş düymlük (11,5 mm), həmçinin "Smit-Vesson 455 (11,5 mm)" revolverləri gəzdirdilər. "Smit-Vesson 455 (11,5 mm)" tapançaları ABŞ-da istehsal olunsada ingilis patronları üçün nəzərdə tutularaq hazırlanırdı. Zabıtlərdə olduqca güclü "Vebley-Skott" tapançalarına da rast gəlinirdi. Belə ki, bu silahın 1912-ci il nümunəsi də (beş düymlük) orduda rəsmən silahlanmaya qəbul edilmişdi.

İngilis ordusunun zabıtləri 1913-cü ildən silahlanmada olan "Vebley MK VII" beş düymlük (11,5 mm), həmçinin "Smit-Vesson 455 (11,5 mm)" revolverləri gəzdirdilər. "Smit-Vesson 455 (11,5 mm)" tapançaları ABŞ-da istehsal olunsada ingilis patronları üçün nəzərdə tutularaq hazırlanırdı. Zabıtlərdə olduqca güclü "Vebley-Skott" tapançalarına da rast gəlinirdi. Belə ki, bu silahın 1912-ci il nümunəsi də (beş düymlük) orduda rəsmən silahlanmaya qəbul edilmişdi.

5 . Qafqaz İslam Ordusu

5.1. Müsəlman Korpusunun təşkil edilməsi

1917-ci ilin sonunda Cənubi Qafqazda yaranmış kəskin hərbi-siyasi vəziyyət real qüvvələrə arxalanaraq sürətli və çevik hərəkətlər tələb edirdi. Lakin milli mənafehlərin keşiyində dayanan ziyalılar və burjuaziya acı həqiqətlə üzləşdi: Azərbaycan xalqının dayağı və istinadgahı ola biləcək real hərbi qüvvə yox idi. Tədqiqatçı M.Süleymanov haqlı olaraq qeyd etmişdir ki, "Milli hərbi qüvvələrin yaradılması Azərbaycan xalqının milli mənafehlərinin qorunması zərurəti ilə deyil, bəlkə də yaranmış şəraitdə millətin fiziki mövcudluğunun qorunması zərurəti ilə şərtlənirdi. Azərbaycan xalqının fiziki məhvində maraqlı olan qüvvələrin hərbi



Müsəlman Korpusunun azərbaycanlı zabiti. MATM.

gücə malik olması və ondan istənilən vaxt, istənilən şəkildə istifadə edilməsi ilə artmaqda olan ümummilli təhlükə yalnız müvafiq hərbi qüvvələrin təşkili ilə aradan qalxa bilərdi". Çar üsuli-idarəsinin yeritdiyi məqsədyönlü siyasət nəticəsində ermənilər və gürcülərlə müqayisədə azərbaycanlıların hərbi hazırlığı yox idi. Milli tərkibli hərbi qüvvələrin yaradılmasını təşkil etmək istiqlal mübarizəsinin qarşısında dayanan başlıca vəzifələrdən biri idi. I Dünya müharibəsinin gedişində yaradılmış Tatar süvari alayının fəaliyyəti sübut etdi ki, azərbaycanlılar döyüşkənlik ruhunu və vuruşmaq qabiliyyətini itirməyiblər. 1917-ci ilin aprelində Qafqaz müsəlmanlarının qurultayında xüsusi büro yaradıldı və bu büroya Azərbaycanın səfərbərlik imkanlarını müəyyənləşdirmək üçün müsəlman əhalisinin siyahıya alınması tapşırıldı. YV.Çəmənzəminli yazırdı: "Vacib məsələlərimizdən biri milli qoşundur. Milli qoşun düzəlsə, ölkəmizdəki başsızlığı dövrən aradan qaldırmaq mümkündür".¹⁸⁶ Rusiyada Fevral inqilabı nəticəsində hakimiyyətə gəlmiş Müvəqqəti hökumət erməni milli hissələrinin böyüdülməsinə rəvac versə də müsəlman milli qoşun hissələrinin yaradılması məsələsini heç müzakirə belə etməmişdi.

Bölgədə xidmət edən azərbaycanlı zabitlər pərakəndə halda fəaliyyət göstərirdilər. Ayrı-ayrı könüllü dəstələr təşkil edilir, onlara təlimlər keçilir və bu dəstələrdən şəhərlərdə sabitliyi qorumaq üçün istifadə olunurdu. Lakin bu pərakəndə, azsaylı, zəif silahlanmış, ərazi prinsipi əsasında təşkil edilmiş dəstələr qoşun sayıyla bilməzdi. 1917-ci ilin oktyabr ayının əvvəllərində Tatar süvari alayı Yelizavetpola gəldi və təntənəli surətdə qarşılandı. Müsəlman Milli Şurası noyabrın 5-də burada Qafqaz müsəlman hərbiçilərinin I qurultayını keçirdi və azərbaycanlıların milli hərbi hissələrinin yaradılmasına imkan verməyən Müvəqqəti hökumətin mövqeyi tənqid edildi.¹⁸⁷



Bakı yaxınlığında İmam N.Qosinskiyə dəstəsindən bir qrup döyüşçü. 1918-ci il. Azərbaycan Xalq Cümhuriyyəti və Qafqaz İslam Ordusu toplusundan (AXC və QİO toplusundan) foto.

1917-ci il dekabrın 6-da Zaqafqaziya Komissarlığının növbəti iclasında qəbul edilən qərar Qafqaz Ordusunun milli hərbi hissələr əsasında təşkilinin təməlini qoydu. Qafqaz cəbhəsinin komissarı Donskoyun əmrinə əsasən "Ordu milli tərkibli nizami vahidlərdən təşkil edilməli" ermənilərdən, gürcülərdən, azərbaycanlılardan və rüslardan ibarət milli korpuslar yaradılmalıdır. Qafqaz cəbhəsinin komandanı general Prejevalski Bakıda olan milli tərkibli hərbi hissələr istisna olmaqla bütün hərbi hissələrin saxlanması

barəsində əmr imzaladı. Rusiya ordusunda mövcud olmuş milli xarakterli hərbi hissələr dərhal milli korpusların tərkibinə qatıldı və nəticədə Rus Korpusunun komandanı general Drasenko, Gürcü Korpusunun komandanı general Axmeteli, Erməni Korpusunun komandanı general Nazarbekovun rəhbərliyi ilə vahid hərbi hissələr təşkil edildi.

1917-ci il dekabrın 11-də Zaqafqaziya Komissarlığı tərəfindən Müsəlman Korpusunun yaradılması barəsində qətnamə qəbul edildi. Qətnaməyə əsasən müsəlmanların əsgərliyə çağırışı könüllü xarakter daşmalı, toplanma işi Mərkəzi Zaqafqaziya Müsəlman Komitəsinə tapşırılmalı, komanda heyəti müsəlmanlardan təyin olunmalıydı. Kədr çatışmadıqda isə digər millətlərin nümayəndələrindən də dəvət edilə bilərdi. Korpus (Qolordu) təşkil ediləndən sonra müsəlmanlar hərbi vergi verməkdən azad edilməliydi. Təşkilatı işlərin həlli üçün Tiflisdə "Qafqaz Müsəlmanlarının Hərbi Şurası" yaradıldı. Dekabrın 2-də Rusiya ordusundan tərxis olunan general-leytenant Əli ağa Şıxlinski Müsəlman Korpusunun komandanı təyin edildi.¹⁸⁸ Milli hərbi hissələrin yaradılmasında bütün bilik və

¹⁸⁶Süleymanov M.S. Qafqaz İslam Ordusu, s.33.

¹⁸⁷Дарабади П.Г. О вооруженных силах АДР (1918-1920 гг) // Изв. АН АзССР, серия ИФП, 1991, № 1, с.27.

¹⁸⁸Азərbaycan Xalq Cümhuriyyəti Ensiklopediyası, c.1, s.230-233.

bacarığını istifadə edən məşhur sərkərdə bir çox problemlərlə üzləşmişdi. Korpusun əsas hissələrinin təşkili üçün Yelizavetpol şəhəri seçilmişdi.

Təminatla bağlı problemi həll etmək üçün müsəlman ictimai təşkilatları bazarlardan lazım olanları alıb qoşun hissələrinə təhvil verirdilər. Hacı Zeynalabdin Tağıyev, Musa Nağıyev və digərləri korpusun yaradılmasına kömək göstərirdilər. Hacı Zeynalabdin və Şəmsi Əsədullayevin oğulları korpusda zabit kimi xidmət edirdilər. Əhali korpusun yaradılması xəbərini böyük ruh yüksəkliyi ilə qarşılayır, gənclər həvəslə korpusa yazılırdılar.

Korpusun ilk döyüşçülərindən olan Mirəziz Seyidli öz xatirələrində yazır: "Hacı Zeynalabdin kimi zənginlərdən para toplanıldı və "İsmailiyyə" nin bir guşəsində könüllü əsgərlərin qeydiyyatına başlandı.

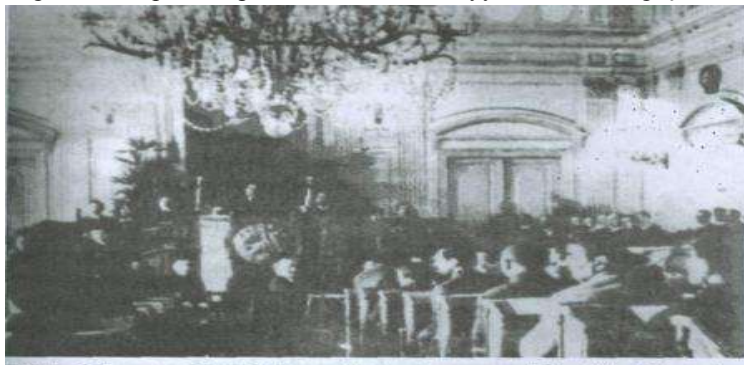

Tiflisdə Qafqaz canişininin binasında Azərbaycanın müstəqillik deklarasiyasının qəbul edilməsi. 28 may 1918-ci il. ARMDTA.

Könüllülərin toplanması işinə süvari zabıt İsgəndərbəyli rəhbərlik edirdi. Çəmbəkənddə məktəb binasında qışla (kazarma) düzəldildi və orada təlimlərə başlanıldı. Zabıt çatışmazlığı məsələsini aradan qaldırmaq üçün polkovnik Tabasaranskinin rəhbərliyi ilə məktəb yaradıldı. Orada ilkin komandir bilikləri öyrədilirdi". Bakı Soveti və onun qurumları milli hissələrin yaradılmasına çətinliklər törətdiyindən könüllülər Müsəlman süvari divizionu şəklində (80 nəfər) tərtib edilərək Lənkərana köçdülər.¹⁸⁹

Zaqafqaziya Komissarlığı rus ordusunda Azərbaycan hissələrinə silah ayrılması məsələsini yubadırdı. Bolşeviklərin təbliğati öz rolunu oynamışdı. Silah çatışmazlığı problemini həll etmək üçün yeganə yol rus ordusunun anbarlarına hücumlar təşkil etmək idi. Tatar süvari alayı və Müsəlman Korpusunun Gəncədə formalaşmaqda olan alayı (sonralar 5-ci piyada alayı) könüllülərin dəstəyi ilə tərksilahı sürətlə həyata keçirirdilər. Əksər hallarda qansız ötüşən tərksilah 1918-ci ilin yanvarında Şəmkirdə toqquşmalara və qan tökülməsinə səbəb oldu. Böyük insan itkiləri və maddi ziyan vurulmaqla müşayiət olunan toqquşma göstərdi ki, Bakıda möhkəmlənən bolşevik-erməni qüvvələri Azərbaycan milli qüvvələrinin yaradılmasına istənilən şəkildə əngəllər törədəcəklər.

"Müsəvat" partiyasının xalq arasında artan nüfuzu, Korpusun günü-gündən güclənməsi bolşevik-erməni rəhbərlərini qorxudurdu. Onlar kifayət qədər qüvvə toplayaraq, Sovet Rusiyasından texnika və silah əldə etməklə birdəfəlik milli Azərbaycan qüvvələrini məhv etmək qərarına gəldilər. 1918-ci ilin mart-aprel aylarında baş vermiş azərbaycanlıların soyqırımı düşmənin nə qədər qəddar olmasının göstərməklə bərabər, milli qoşun hissələrinin dəyanətini də sübut etdi. Tam təşkil edilməmiş, təlim keçməmiş, zəif silahlanmış, gözlənilmədən hücumla məruz qalmış və düşməndən sayca az olan Müsəlman Korpusunun ayrı-ayrı hissələri və onlara qoşulan könüllülər inadlı müqavimət göstərmişdilər. Bolşeviklərin qərbə doğru hücumunun qarşısını almaq üçün dərhal əkhşücum təşkil edilmiş, polkovnik L.Maqalovun rəhbərliyi ilə 7-ci və 8-ci müsəlman nişancı alayları, Milli hərbiyyə məktəbinin müdavimlərindən ibarət dəstə Hacıqabula qədər irəliləyə bilmişdi. Zaqafqaziya Komissarlığının vəd etdiyi köməyi göstərməməsi, İmam N.Qosinskinin cüzi qüvvə göndərməsi, silah və sursatın çatışmazlığı, düşmənin sayca və texnika sarıdan qat-qat üstün olması nəticəsində Maqalovun dəstəsi məğlub edilmiş ya geri çəkilməyə başlamışdır.¹⁹⁰ Məğlubiyyətə baxmayaraq panikaya qapılmadan, az qala hər yaşayış məntəqəsi uğrunda döyüş apara-apara geri çəkilən dəstə düşmənin hərəkət sürətini yalnız ləngitsə də, döyüş əməliyyatlarında əsaslı dönüş yaratmaq iqtidarında deyildi.

1918-ci ilin may ayının 28-də öz müstəqilliyini elan edən Azərbaycan xalqı öz müqəddəratını özü həll etməli idi.

5.2. Qafqaz İslam Korpusunun təşkil edilməsi

Arxiv sənədləri sübut edir ki, Osmanlı dövlətinin siyasi və hərbi kursunu faktiki olaraq müəyyən edən Ənvər paşa hələ 1917-ci ilin sonlarında azərbaycanlılara hərbi kömək göstərilməsini planlaşdırırdı. Lakin planlar əsasən nəzəriyyə xarakteri daşıyırdı. Regionda siyasi vəziyyətdən xəbərsiz, sürətli irimiqyaslı əməliyyatlar aparmaq üçün kifayət qədər qüvvəsi olmayan Ənvər paşa 1918-ci ilin əvvəllərinə göstəriləcək köməyin formasını müəyyənləşdirdi: Azərbaycana göndərilən təlimatçılar yerli əhalidən toplanmış könüllü dəstələri öyrədəcək və beləliklə Azərbaycan qoşunları (tərkibində 3 piyada diviziya olan bir korpus) yaradılacaqdı. Lakin Azərbaycan milli hərəkət liderləri ilə görüşlər (ilk növbədə Nağı bəy Şeyxzamanlının rəhbərlik etdiyi heyətlə danışıqlar qeyd edilməlidir, məhz bu qrupla danışıqlardan sonra Ənvər paşa real hərbi kömək göstərmək qərarına gəldi),¹⁹¹ erməni-

¹⁸⁹Süleymanov M.S. Qafqaz İslam Ordusu, s.40.

¹⁹⁰Протоколы заседаний, с.88.

¹⁹¹Süleymanov M.S. Qafqaz İslam Ordusu, s. 102-104.

bolşevik qoşunlarının gözlənilmədən böyük qüvvə ilə sürətlə qərbə doğru irəliləməsi, Almanıyanın Sovet Rusiyası ilə sövdələşməyə girməsi və ən əsası, vəziyyəti dəyişə biləcək yerli qüvvə yaratmaq üçün vaxt çatışmazlığı Ənvər paşanın planlarını dəyişib Azərbaycana bilavasitə osmanlı qoşunlarını göndərməyə sövq etdi.¹⁹²

Azərbaycan Cümhuriyyəti ilə Osmanlı dövləti arasında 1918-ci ilin iyunun 4-də imzalanmış müqavilənin IV



Milli Şuranın üzvləri (soldan sağa) Rəsulzadə, Kazımzadə, Cəfərov, Vəkilov. 1918-ci il. ARMDTA.

maddəsində deyilir: **"Azərbaycan Hükuməti Cümhuriyyəsi tərəfindən tələb vukuunda Hükumət-i Osmaniyyə intizam və asayiş-i daxiliyyənin təmin və iadəsi üçün ledel-icab silah qüvvətiylə müavinətdə bulu-nacaqdır"**¹⁹³

(imzalandılar: Azərbaycan tərəfindən Milli Şuranın sədri M.Ə.Rəsulzadə, Xarici İşlər Naziri M.H.Hacinski; Osmanlı tərəfindən Ədliyyə Naziri Xəlil bəy, 3-cü ordu komandanı Vehib paşa).

Nuru paşanın rəhbərlik etdiyi heyət Mosuldan Təbrizə, oradan da Naxçıvana gəldi. Naxçıvanda və Ordubadda bir neçə zabit saxlandı ki, mayın 20-dən etibarən yerli hissələrin yaradılmasına başlanılsın. Cəbrayıl-Ağdam-Tərtər-Yevlax-Gəncə marşrutu ilə hərəkət edən heyət hər

yardə yerli dəstələr yaratmaq üçün zabitlər saxlayırdı. Bir çox yerlərdə əhali türk əsirlərini azad etmiş və onlar yerli dəstələr təşkil etmişdilər. Lakin bütün bunlar kifayət deyildi. Nəticədə 3-cü Ordu tərkibindən 5-ci Qafqaz piyada firqəsinin bölmələrinin hissə-hissə Azərbaycana göndərilməsi və burada Müsəlman Korpusu ilə birləşməsi əmri verildi. Beləliklə, 1918-ci ilin iyununda, Azərbaycanla Osmanlı dövləti arasında dostluq haqqında müqavilə



Fətəli xan Xoyski. 1918-ci il. ARMDTA.

imzalanandan dərhal sonra Azərbaycan və Osmanlı hərbi hissələrindən Qafqaz İslam Ordusu yaradılmağa başladı. Orduya rəhbərlik ikili xarakter daşıyırdı: istər türk, istərsə də Azərbaycan hərbi hissələrinin komandirlərinin raportları həm Nuru paşaya, həm də Müsəlman Korpusunun komandanı Əli ağa Şıxlinskiyə göndərməli idi.¹⁹⁴

Azsaylı, lakin döyüş təcrübəsinə malik və hərbi hissələr şəklində təşkil edilmiş Osmanlı qoşunları Qafqaz İslam Ordusunun əsas zərbə qüvvəsini təşkil edirdi. Onların gəlişi mart-aprel döyüşlərindən sonra ruh düşkünlüyünə qapılmış, pərakəndə halda öz şəhər və kəndlərini qorumağa hazırlaşan azərbaycanlıların mənəvi durumunda dəyişikliyə səbəb olmuş, artıq müdafiədən hücumə keçib mənfur düşməndən işğal edilmiş ərazilərin azad ediləcəyinə əminlik yaratmışdı.

Yaradılarda Qafqaz İslam Ordusunun məqsədləri də açıqlanmışdı: ermənilərin ingilislərlə birləşərək Bakını işğal etməsinə maneçilik törətmək; Bakıda islamlar (müsəlmanlar) və bolşeviklər arasındakı müharibəyə müdaxilə etmək; Bakı ilə bağlı "almanların ehtiraslarına mane olmaq"; Qafqaz islamlarını təcavüzdən qurtarmaq".¹⁹⁵

İlk əvvəl Azərbaycan hissələrini dəmir yollarının qorunmasında istifadə etməyə başlayan Nuru paşa tədricən onların döyüşkənliyini görərək döyüş əməliyyatlarının ən vacib istiqamətlərinə yönəlmiş, azərbaycanlı zabitlər müxtəlif qoşun hissələrindən tərtib edilmiş qrup komandirləri də təyin edilirdilər.

Gənc və siyasi oyunlarda təcrübəsiz olan Nuru paşa onun ətrafında peyda olmuş bir neçə ilhaqçının təsiri ilə vaxtaşırı Azərbaycanın siyasi və hərbi rəhbərliyi ilə münasibətlərdə tələsikliyə yol verirdi. Azərbaycanı müstəqil dövlət kimi dəstəkləmək əvəzinə, bir əyalət kimi Osmanlı dövlətinin tərkibinə qatmaq fikirləri ilə çıxış edən ilhaqçılar Azərbaycan hökumətinin gördüyü tədbirlər nəticəsində istədiklərinə nail ola bilmədilər. İyunun 26-da Müsəlman Korpusu ləğv edildi və onun əsasında Əlahiddə Azərbaycan Korpusu təşkil olundu. Ərazilər erməni-bolşevik qoşunlarından azad edildikcə Qafqaz İslam Ordusunun tərkibinə qatılan azərbaycanlı könüllülərin sayı artırdı. Nəticədə döyüşlərdə itkilər versə də QİO-nun say tərkibi nəinki azalmır, əksinə, artırdı. Eyni zamanda onun tərkibində azərbaycanlıların da sayı kəskin sürətdə artmışdı. Azərbaycanlı əsgərlər təkcə Azərbaycan hərbi hissələrində deyil, Osmanlı hərbi hissələrinin də tərkibində vuruşurdular (türk hərbi hissələrinin itkiləri azərbaycanlı döyüşçülər hesabına bərpa edilirdi).

1918-ci il avqustun 13-də Nuru paşanın əmri ilə Əlahiddə Azərbaycan Korpusu ləğv edildi, lakin Azərbaycan hərbi hissələri öz mövcudluğunu saxladı. Onların komandirləri vəzifələrinə osmanlı zabitləri təyin edildi. Bununla Bakıya həlledici hücum ərəfəsində QİO-nun azərbaycan hərbi hissələrindən qeyri-müsəlmanları uzaqlaşdırmağa çalışan Nuru paşa azərbaycanlı zabitləri müxtəlif vəzifələrə təyin etmişdi.¹⁹⁶

¹⁹²Süleymanov M. Qafqaz İslam Ordusunun quruluş, hazırlıq və səfərbərlik vəziyyəti // Azərbaycan Xalq Cümhuriyyəti və Qafqaz İslam Ordusu toplusu. Bakı, 2008, s.226.

¹⁹³Azərbaycan Xalq Cümhuriyyəti və Qafqaz İslam Ordusu toplusu. Əlavə 1, s.576.

¹⁹⁴Azərbaycan Xalq Cümhuriyyəti Ensiklopediyası, c.1, s.99-101.

¹⁹⁵Süleymanov M. Qafqaz İslam Ordusunun quruluş, hazırlıq və səfərbərlik vəziyyəti, s.234.

¹⁹⁶Süleymanov M. Qafqaz İslam Ordusunun quruluş, hazırlıq və səfərbərlik vəziyyəti, s.267.

بسم الله الرحمن الرحيم

حکومت عثمانیه ایله آزربایجانده حکومت جریوریسی
بینک شفقته محارساته مداخله کتدی

بشرفده حکومت عثمانیه دیگر طرفده اضرأ اعمال استیصالک ایله آزربایجانده
حکومت جریوریسی سیاسی، حقوقی، اقتصادی و فکری ساخلارده تمککله
آراندی. شایات دوستانه و همجوارلی تأسیس خصوصاً انقلاوه ایله کورنده
سرحدوی اولمده اورده.

حکومت عثمانیه
عده ناظرلی و سولای دولت ییسی و لوزخیدی بک افندی حضرتیم
تقصان جیهه سن عثمانیه اول دولتی قورمانده فریبه و کور و کجلیک شایا عورتلی
و آزربایجانده حکومت جریوریسی
خارجه ناظرلی محروسه بک حاجینک حضرتیم
مجلسه ییسی رسوله ناره محروسه بک افندی حضرتیم
تقیه انجمنده و سولاییم عثمانیه اول تنظیم اولانه رخصت اولدی تقیه و سولای
ایله کورنده سولاییم قورمانده بر شادورده.

بئین ماده

حکومت عثمانیه آزربایجانده حکومت جریوریسی آراندی و سولاییم مداخلت و
سفقته محارساته مداخله کتدی.

ایکینجی ماده

آید کی خط حدود و ممالک عثمانیه ایله آزربایجانده، کورجه تانده،
ارمنانه جیهه یئرینک محاکماتن تقدیمه ایله
حدود قره و کورده جولوقه سولاییم تنظیمه ماسلایه رقه سولاییم
مداخله کتدی. ۷۸ - ۷۹ - ۸۰ - ۸۱ - ۸۲ - ۸۳ - ۸۴ - ۸۵ - ۸۶ - ۸۷ - ۸۸ - ۸۹ - ۹۰ - ۹۱ - ۹۲ - ۹۳ - ۹۴ - ۹۵ - ۹۶ - ۹۷ - ۹۸ - ۹۹ - ۱۰۰

Azərbaycan Respublikası ilə Osmanlı dövləti arasında 4 İyun 1918-ci il müqaviləsinin üz qabığı.

Bu tipli anlaşılmaqlara baxmayaraq Qafqaz İslam Ordusunun türk və azərbaycanlı zabıt və əsgərləri onların üzərinə düşmüş çətin və şərəfli vəzifəni layiqincə yerinə yetirdilər.

5.3. Müsəlman Korpusunun strukturu

1917-ci ilin yayından Rusiya ordusunda mövcud olmuş gürcü və erməni milli hərbi hissələri Qafqazda cəmləndirilməyə başlandı. Azərbaycanlılardan ibarət yeganə nizami hərbi hissə olan Tatar süvari alayı Qafqaz yerli süvari diviziyası tərkibində Qalisiyada vuruşdu. Bununla belə bölgədə xidmət edən azərbaycanlı zabıtlar pərakəndə halda olsa da fəaliyyət göstərirdilər. Polkovnik Süleyman bəy Əfəndiyev 1917-ci ilin iyulunda Yelizavetpola ezamiyyətə göndərildi. Öz vəzifə-sini icra etməklə bərabər, o, Müsəlman Milli Komitəsi ilə əlaqə yaradıb şəhərdə hərbi kurs təşkil etdi və 150 nəfər gəncə hərbi işin ilkin vərdişlərinin öyrədilməsinə başladı. Kursun müdavimləri hərbi işi öyrənməklə bərabər Yelizavetpolda qanun-qaydanın yaradılmasına, özbaşınalıqların qarşısının alınmasına çox köməklik etmişdilər.¹⁹⁷



Azərbaycan süvarisinin qılıncı. MATM.

1917-ci il dekabrın 6-da ZK-nın növbəti iclasında qəbul edilən qərar Rusiyanın Qafqaz Ordusunun milli hərbi hissələr əsasında təşkil edilməsi üçün əsas oldu. Qafqaz cəbhəsinin komissarı Donskoyun əmrinə əsasən "ordu milli tərkibli nizami vahidlərdən təşkil edilməli", ermənilərdən, gürcülərdən, azərbaycanlılardan və ruslardan ibarət milli korpuslar yaradılmalıydı. Azərbaycanlılardan ibarət korpus Müsəlman Qolordusu (Korpusu) adlandırılmalı idi, lakin onun yaradılması barəsində qərar yubadılırdı. Yalnız azərbaycanlı deputatların təkidlərindən sonra 1917-ci il



Müsəlman Korpusunun strukturu (M.Süleymanova görə).

dekabrın 11-də Zaqafqaziya Komissarlığı tərəfindən Müsəlman Korpusunun yaradılması barəsində qətnamə qəbul edildi. Qətnaməyə əsasən müsəlmanların əsgərliyə çağırışı könüllü xarakter daşımali, toplanma işi Mərkəzi Zaqafqaziya Müsəlman Komitəsinə tapşırılmalı idi.¹⁹⁸ Korpusun təşkilinə köməklik məqsədi ilə Tiflisdə "Qafqaz Müsəlmanlarının Hərbi Şurası" təşkil edildi. Dekabrın 2-də Rusiya ordusundan tərxis olunan general-leytenant Ə.Şıxlinski Müsəlman Korpusunun

komandanı təyin edildi. Korpusun əsas hissələrinin təşkili üçün Yelizavetpöl şəhəri seçilmişdi, bu da təsadüfi deyildi. Belə ki, məhz burada milli Azərbaycan partiyaları və təşkilatlarının mövqeləri güclü olmuş, üstəlik oktyabr

ayından etibarən Tatar süvari alayı burada yerləşməyə başlamışdı.

Tatar (Azərbaycan) süvari alayı 1914-1917-ci illərdə.¹⁹⁹

1914-cü il avqustun 23-də "Qafqaz yerli süvari diviziyası"nın (Кавказская туземная конная дивизия) yaradılması barəsində imperator II Nikolay əmr imzaladı. Diviziyada üç briqada tərkibində birləşdirilmiş 6 alay olmalı idi: Qabarda, 2-ci Dağıstan, Çeçen, Tatar (azərbaycanlılar "qafqaz tatarları" kimi göstərilirdiyindən alay da Tatar alayı adını almışdır), Çərkəz və İnquş alayları. Rusiya ordusu tərkibində Qafqaz süvari diviziyası və beş Qafqaz kazak diviziyası olduğundan yeni yaradılan hərbi hissənin adına "yerli" sözü əlavə edildi. İmperatorun qardaşı böyük knyaz general-mayor Mixail Aleksandroviç Qafqaz yerli süvari diviziyasının komandiri, Litva müsəlmanlarından olan polkovnik Y.D.Yüzefoviç diviziyanın qərargah rəisi təyin edilmişdilər. 1914-cü ilin noyabrında Tiflisə gələn imperator "Diviziya tərkibinə altı alay təşkil etmiş Qafqazın müsəlman əhalisinə ürəkdən təşəkkür"ünü bildirmişdi.²⁰⁰

1915-1917-ci illər döyüşlərində fədakarlıqla vuruşmuş Qafqaz yerli süvari diviziyası Rusiya ordusunun ən tanınmış hərbi hissələrindən biri olmuşdur. Avstriya, Almaniya və Rumın cəbhələrində vuruşmuş diviziya qəhrəmanlıq və hərbi bacarığı ilə seçilmişdir. Diviziyanın döyüşçüləri çoxlu qənimət əldə etmişdi. Təkcə onu qeyd etmək kifayətdir ki, müharibə dövründə ələ keçirdiyi əsirlərin sayı diviziyanın öz sayından 4 dəfə çox olmuşdur. Diviziyanın 3500 döyüşçüsü Georgi xaçları ("əsgər Georgi nişanı") və Georgi medalları ilə təltif edilmişdilər. Bu məqama ətraflı toxunmağı lazım bilirik. Rusiyanın ordenləri sırasında ən yüksək dərəcəli hərbi təltif nişanı Müqəddəs Georgi ordeni sayılırdı. Orden sırf zabıtlərə verildiyindən onun "əsgər" variantı - "Hərbi ordenin fərqlənmə nişanı" ("Знак отличия военного ордена") təsis edilmişdi. İstər orden, istərsə də onun "əsgər" variantı

¹⁹⁷ Süleymanov M.S. Qafqaz İslam Ordusu, s.33-34.

¹⁹⁸ Süleymanov M.S. Qafqaz İslam Ordusu, s.36-37.

¹⁹⁹ Tatar (Azərbaycan) süvari alayının yaradılması və fəaliyyəti barəsində tarixi materialların sürətlərini bizim üçün Mosvka arxivlərindən aşkar edib göndərdiyinə görə Eldar İsmayılova öz dərin təşəkkürümüzü bildiririk.

²⁰⁰ Иванов Р.Н. Именем Союза Советских, Москва, 2007, с.85.

üzərində at belində əjdahanı məhv edən süvari - Müqəddəs Georginin təsviri verilirdi. Müqəddəs Georgi xristianlığa aid əfsanəvi şəxsiyyət sayıldığından qeyri-xristianlara təltif nişanı verilərkən üzərində Rusiya gerbinin əsas elementi - ikibaşlı qartal olan nişan verilirdi. Maraqlıdır ki, bu müsəlman süvariləri arasında narazılıqla qarşılanırdı. Təsvirin mahiyyətinə varmadan bir çox sıravilər, "Bizə quş vermə, istəmirik, bizə yigiti ver" deməklə məhz süvari təsviri olan nişan tələb edir-dilər. Bu səbəbdən "Hərbi ordenin fərqlənmə nişanı"nın üzərində sadə təsvir olan yeni forması təsis edilmişdi.²⁰¹



Tatar süvari alayının döyüşçüsü A.Yusifova (A.Kusimova) maxsus palat. MATN.

Diviziyanın bütün zabitləri ordenlərlə təltif edilmişdir. Təsadüfi deyil ki, düşmən Qafqaz yerli süvari diviziyasını "Vəhşi diviziya" adlandırır.

1917-ci ilin iyununda çar ordusunun parçalanması ərəfəsində döyüşlər aparmağa məcbur olan Qafqaz yerli süvari diviziyası hərbi anda axıra qədər sadıq qalmışdır. 1917-ci il iyunun 29-da Kaluş şəhəri istiqamətində başda azərbaycanlı general Feyzulla Mirzə Qacar olmaqla irəliləyən 2-ci süvari briqada düşməndən geri çəkilən 466-cı piyada alaya rast gəlmiş, alayı toplayaraq yenidən səngərlərə göndərmiş, daha sonra isə döyüşü davam etdirmişdir. Əgər əvvəllər təkcə düşmən Qafqaz yerli süvari diviziyasını "Vəhşi diviziya" adlandırırdisa, indi əksər mətbuat orqanlarında, əsasən də inqilabi qəzetlərdə diviziyaya belə adın verilməsi onun zabit və süvarilərinə toxunurdu. Ədalət naminə qeyd etmək lazımdır ki, diviziyanın belə adla çağırılmasına rus ziyalılarında da etiraz edənlər də vardı. "Rusiyanın səhəri" ("Утро России") qəzetində "Rusiyanın sadıq

oğulları" məqaləsində yazılmışdır: "Qafqaz yerli süvari diviziyası düşmənlə "qardaşlaşan" rus ordusunun ticarət - satqınlıq hesablarını öz "vəhşi" həyatları ilə ödəyir. Bu "vəhşilər" rus ordusunu Rumuniyada xilas etdilər. Bir həftə əvvəl qarşısalınmaz zərbə ilə avstriyalıları yenən, bütün Bukovinadan keçib Çernovisani ələ keçirən "vəhşilər" Qaliçə girdilər və avstriyalıları qovdular. Dünən isə geri çəkilən və mitinqlər edən kolonları xilas etmək üçün irəli atılan "vəhşilər" düşməni dayandırdılar və müvazinət yaratdılar. Arxa cəbhədə qurulmuş mitinqlərə qaçan "nizamlı" əsgərlərin torpaq və azadlıq tələblərinə görə Rusiyaya qan haqqını "vəhşilər" ödəyirlər".²⁰² Maraqlıdır ki, belə məqalə həmişə qafqazlılara həqarətlə yanaşan ifrat monarxist - şovinist qaraguruhçuların ("Черносотенцы") qəzetində nəşr edilmişdir.

Diviziya döyüş fəaliyyəti dövründə böyük itkilər vermişdir və hər dəfə itki olduqca Qafqazdan, o cümlədən Azərbaycandan yeni süvarilər göndərilirdi. 3 il ərzində diviziyada 7 mindən artıq süvari xidmət etmişdir. Diviziya alaylarının heyətləri bir neçə dəfə arxa cəbhədən gələn heyətlərlə dəyişdirilmişdir. Bütün müharibə dövründə diviziyada bir dəfə də olsun fərarilik halı qeydə alınmamışdır! 1917-ci ilin avqust ayında Qafqaz süvari diviziyasına Qafqaz müsəlmanlarından təşkil edilmiş bir neçə alay əlavə edilmiş və Qafqaz yerli süvari korpusu təşkil edilmişdir (komandir general-leytenant knyaz Baqration, Qafqaz yerli süvari diviziyasının komandiri general-mayor knyaz Qaqarin). Lakin sentyabrın 2-də Qaqarin və Baqration vəzifələrindən azad edilmiş, Qafqaz yerli süvari korpusunun komandiri general P.A.Polovsev, Qafqaz yerli süvari diviziyasının komandiri isə şahzadə Feyzulla Mirzə Qacar təyin edilmişdilər.²⁰³

Qafqaz yerli süvari diviziyasının ən yaxşı hissələrindən biri Tatar süvari alayı idi. Tatar süvari alayı 1914-cü il avqustun 9-da Yelizavetpolda təşkil edilməyə başlandı. Əslən Bakıdan olan podpolkovnik V.Staroselskinin müvəqqəti rəhbərlik etdiyi alay 4 yüzlükdən təşkil edilməli idi. 1-ci yüzlüyün süvariləri Qazax, 2-ci - Şuşa və Cavanşir, 3-cü - Ərəş, Zəngəzur, Karyagin, Nuxa, 4-cü - Borçalı qəzalarının könüllülərindən təşkil edilməli idi. Podpolkovnik Staroselskinin 1914-cü ilin sentyabr ayında verdiyi raportda qeyd edilirdi: "Çağırış zamanı süvarilər böyük həvəslə gəlir və tatar əhalisi sıralarında heç bir narazılıq müşahidə olunmayıb".²⁰⁴ Misal üçün, Cavanşir qəzasından göndərilən süvarilərin yolasalma mərasimi rəsmi raportda belə təsvir edilir: "Tərtərdə Cavanşir qəzasından 70 nəfər könüllü toplandı, onları yola salmaq üçün min nəfərdən artıq kütlə yığılmışdı. Könüllülər əllərində imperatorunun portreti, musiqi sadaları altında polis idarəsindən məscidə yollandılar, burada ruhanilər imperatorun və rus ordusunun şərəfinə dualar oxudular, bundan sonra könüllülər Yelizavetpola yola düşdülər".

Süvari alayda 22 zabit, 3 hərbi məmur, alay mollası, 575 nizami sıravı (onlar rəsmi sənədlərdə və danışmada "süvari" adlanırdılar), 68 qeyri-nizami sıravı olmalı idi. Alayın təşkilinə köməklik göstərmək üçün Baş Komandanlıqdan ezam edilən hərbiçilər qrupuna 16-cı Tver draquon alayından polkovnik Şahzadə Feyzulla Mirzə Qacar başçılıq edirdi. Avqustun 5-də Qafqaz hərbi dairəsinin qərargah rəisi Yelizavetpol qubernatoruna çağırışı başlamaq barəsində məktubla xəbər vermiş, avqustun 27-də isə qubernator tələb olunan 400 süvari əvəzinə 2000-dən artıq könüllünün toplandığını bildirmişdir. Qubernator yazırdı ki, alayın heyəti döyüş bayrağı kimi onlara 1-ci atlı müsəlman alayının (1828-ci ildə təşkil edilib, 1830-cu ildə fəxri bayraqla təltif edilib) Şuşa qəza idarəsində saxlanılan fəxri bayrağını verməyi xahiş edir.²⁰⁵

Milli süvari paltarı ilə bərabər qaragül dərisindən papaq və yapıncı geyən, nizami silahlardan (tüfəng, nizə və şaşka) başqa ənənəvi xəncər daşımaq hüququ olan süvarilərin göndərilməsi təntənəli şəkildə həyata keçirildi. Alay yola düşərkən onu əhali ilə birlikdə axund Hüseyn Əfəndi Əfəndiyev yola salmışdır. Alay Ukraynada olan zaman

²⁰¹ Кузнецов А. Награды. Москва, 1999, с.452.

²⁰² İnformasiya Azərbaycan hərbi tarixinə həsr olunmuş www.savaq.az saytıdan götürülmüşdür.

²⁰³ Иванов Р.Н. Именем Союза, с. 127.

²⁰⁴ РГВИА, ф. 3642, оп.1, д.7, л.74-74об.

²⁰⁵ РГВИА, ф. 3642, оп.1, д.7, л.47-47об.

onun tərkibinə Şərqə vurğunluğu ilə seçilən Fransa vətəndaşı Şarl Testenuar qatılmış və alayın süvarisi olmaq hüququ ona da verilmişdir. Tatar süvari alayı cəbhə bölgəsinə beş eşalonla 1914-cü il, 11-13 sentyabr tarixlərində yollandı. Sentyabrın 12-də Qafqaz süvari diviziyasının komandiri Böyük knyaz Mixail Aleksandroviç Yelizavetpol qubernatoruna teleqram ünvanlayaraq alayın təşkilinə görə "şəhər əhalisi, qəza nümayəndələri və igidlərə" təşəkkürünü bildirmişdir. Alayın baş axundu vəzifəsinə görkəmli Azərbaycan şairi Məhəmməd Hadi təyin edilmişdi.

Tatar süvari alayının ilk komandiri podpolkovnik P.A.Polovsev (01.09.1914-25.02.1916), sonra polkovnik F.N.Bekoviç-Çerkasski (25.02. 1916-05.07.1917), axırda isə polkovnik L.Maqalov (05.07.1917-ci ildən) olmuşdur.²⁰⁶ Bessarabiya zadəganlarından olan Pyotr Aleksandroviç Polovsev 1874-cü ildə Peterburqda anadan olmuşdur. Qusar alaylarında xidmət etmiş Polovsevin məhz Tatar alayına komandir təyin edilməsi təsadüfi deyildi.



Tatar süvari alayının döyüçüsünün papağı və başlığı. MATM.

Azərbaycanlılara böyük hörmətlə yanaşan, Azərbaycan adət-ənənələrini alayda saxlamağa imkan verən, şücaət və qorxmazlığı ilə seçilən Polovsev barəsində rus zabıtləri deyirdilər ki, "onun bədəni rus, ruhu isə tatarlıdır". Alay komandirinin köməkçiləri əslən Bakıdan olan podpolkovnik Vsevolod Staroselski və rotmistr Şahverdi xan Əbülfət xan oğlu Ziyadxanov təyin edilmişdilər. 1916-cı ilin əvvəllərində polkovnik A.Polovsev Qafqaz yerli süvari diviziyasının qərargah rəisi təyin edildi. 1917-ci ilin mayında Petroqrada hərbi dairəsinin komandanı təyin edilən general-mayor P.A.Polovsev şəxsən hərbi nazirə müraciət edərək yeni vəzifədə Tatar süvari alayının uniformasını daşımaq hüququnu qazanmışdır. 1917-ci il sentyabrın 2-də general P.A.Polovsev Qafqaz yerli süvari korpusunun komandiri təyin edilmişdir. Polovsev inqilabi hadisələrin dəhşətlərini görərək Müvəqqəti hökumətdən hissələrinin Qafqaza göndərilməsi barədə razılıq almağa nail ola bildi. Korpusun hissələrini Şimali Qafqazda yerləşdirən Polovsev özünə doğma bildiyi Tatar alayını Azərbaycana göndərdi. Oktyabrın 26-da Polovsev Yelenendorfa (Yelizavetpol yaxınlığında alman koloniyası)

gələrək burada Tatar süvari alayına baxış keçirdi və alayın hazır hərbi hissə olmasını təsdiqlədi.²⁰⁷ Polovsevin sonrakı taleyi məlum deyil.

Tatar alayının formalaşmasında 8-ci ehtiyat süvari alayının müsəlman zabıt və unter-zabıtləri iştirak edir, onlara alayın təşkilində köməklik göstərmək üçün 16-cı Tver draqun alayından polkovnik Şahzadə Feyzulla Mirzə Qacar başçılıq edirdi. Şahzadə Feyzulla Mirzə Qacar 1872-ci ildə çar ordusunun polkovniki Şəfi Xan Qacarin ailəsində anadan olub.²⁰⁸ Tiflis kadet korpusu və Nikolayev süvari məktəbini bitirdikdən sonra draqun alaylarında xidmət edən Feyzulla Mirzə 2-ci Dağıstan alayının (komandir Hüseyn Xan Naxçıvanski) tərkibində Rus-Yapon müharibəsində iştirak etmiş, şəxsi şücaəti ilə seçilmişdir. Ayağından ağır yaralanan Feyzulla Mirzə dəfələrlə təltif edilmişdir. I Dünya müharibəsi başlayanda rotmistr rütbəsində olan Feyzulla Mirzə eskadron komandiri idi. 15 fevral 1915-ci il tarixində Brin kəndi uğrunda gedən döyüşdə geri çəkilən Uman kazak alayının dörd süvari bölüyünü saxlayıb, ona ürək-dirək verən, onları yenidən düzənləyib döyüşə aparan və qələbə qazanan Şahzadə Feyzulla Mirzə Qacar Müqəddəs Georgi ordeninin 4-cü dərəcəsi ilə təltif edilmişdir. 1915-ci fevralın 17-də polkovnik F.M.Qacar Çeçen süvari alayının komandiri təyin edildi. İyul ayında Şahzadə Feyzulla Mirzə Qacar 2-ci süvari briqadanın (Çeçen və Tatar alayları) komandiri təyin edildi. Dekabrın 9-da polkovnik Feyzulla Mirzə Qacar ağır yaralanmış, lakin sağalandan sonra 1917-ci ilin fevralında yenidən diviziyaya qayıtmış, Çeçen süvari alayının komandiri təyin edilmişdir. May ayında general-mayor rütbəsinə layiq görülən Feyzulla Mirzə Qacar 2-ci süvari briqadanın, 1917-ci ilin avqustunda Qafqaz yerli süvari diviziyasının komandiri təyin edildi. 3-cü dərəcəli Müqəddəs Georgi və "Qızıl silaha" təqdim edilən şahzadə onları ala bilmədi: imperiyanın parçalanması buna imkan vermedi.²⁰⁹ 1918-ci ilin dekabrınadək Pyatiqorskda diviziyanı saxlamağa çalışsın və dağılmaqdan qoruyan Feyzulla Mirzə Qacar Azərbaycana gəlir və Azərbaycan Ordusuna xidmətə qəbul edilir. O 1-ci süvari diviziyanın komandiri təyin olunur, eyni zamanda Gəncə şəhəri hərbi qarnizonu rəisi vəzifəsini də icra edir.²¹⁰ Sovet hakimiyyəti qurulandan sonra onun taleyi məlum deyil.

Bu zaman Tatar və Çeçen alayları diviziyanın 2-ci süvari briqadasını təşkil edirdi (briqada komandiri polkovnik K.Xaqandokov).

1914-cü il noyabrın əvvəllərində diviziya 2-ci süvari korpusun (komandir general-leytenant Hüseyn Xan Naxçıvanski) tərkibinə verildi.²¹¹ Lvov şəhərində hissələrə baxış keçirən Xan Naxçıvanski onların hazırlıqlarından razı qaldı. Jurnalist İlya Tolstoy (məşhur yazıçı Lev Tolstoyun oğlu) özünün "Al başlıqlar" ("Алые башлыки") oçerkində yazırdı: "Biri digərindən gözəl olan alaylar süvari şəkildə yürüş qaydası ilə keçirdi, bütün şəhər indiyənədək görmədiyə tədbiri seyr etməyə yığılmışdı... Öz tütəklərində hərbi xalq mahnılarını çalan zurnaçıların müşayiəti ilə sinirli, gözəl atlar üzərində oturmuş, qəşəng çərəkəzi paltar geymiş, qızıl və gümüşlə işlənmiş silahlara malik olan, al-qırmızı başlıqlı qarabəniz, çevik, qürurlu və ləyaqətli süvarilər bizim yanımızdan keçirdi". Baxışdan

²⁰⁶РГВИА, ф. 3642, оп.1, д.8, л.41.

²⁰⁷Иванов Р.Н. Именем Союза, с.95.

²⁰⁸Исмаилов Э.Э. Георгиевские кавалеры-азербайджанцы. Москва, 2005,с.203-205.

²⁰⁹Исмаилов Э.Э. Георгиевские кавалеры, с.206- 221.

²¹⁰Азərbaycan Xalq Cümhuriyyəti Ensiklopediyası, c.1, s.94.

²¹¹Иванов Р. Н. Генерал-адъютант его величества. Москва, 2006, с.211-219.

dərhal sonra Sana çayı sahilinə çıxarılan alaylar Polyançik, Ribne, Verxovina-Bıstra istiqamətlərində ağır döyüslərə atıldılar. 1915-ci ilin yanvarında düşmənin Peremışl istiqamətinə yürüşünün qarşısını almaq üçün Tatar alayı hətta piyada halda vuruşmalı olmuşdur. "Müharibə salnaməsi" adlı topluda "Dikaya diviziya" oçerkində qeyd edilmişdir: "Karpatlarda qar var, hər tərəf ağdır. Qabaqda təpələrdə, qar səngərlərində avstriya piyadaları yerləşiblər. Hər tərəfdə güllələr uçur... Hamısı özümüzkülərdir. Əhmədi yaralasa İbrahim çıxardar, İbrahimi yaralasa İsrayıl çıxardar, Abdullanı yaralasa İdris onları daşıyar. Daşıyıb çıxararlar, nə yaralını, nə də ölünü düşməne qoymazlar... Alay yürüş üçün düzüldü. Ehtiyat kolonunda qəhvəyi - boz atlar üzərində süvarilər dayanmışdı. Yəhərlərin arxasına qara yapıncılar asılmış, atların yanlarından əlvən xurcunlar sallanı, qəhvəyi papaqlar alınlara düşür. Qarşıda döyüş var, çünki düşmən yaxındadır. Ağ atın belində, çiyində tüfəngi olan molla kolonun qabağına çıxır... Molla döyüşdən əvvəl dua edir... Qaş-qabaqlı üzler ona dinnəz qulaq asırlar. "Amin"- cərgələr səslənir, Amin, Allah, Allah!" Əllərini alımlarına apardılar, üzlərinə çəkildilər, sanki ağır fikirləri sildilər, yüyənləri çəkildilər. Döyüşə getməyə hazırtdılar. Ya Allah, Allah yolunda irəli!"²¹²



Avstro-Macar plakatında "Vəhşi diviziya" süvarisinin təsviri. 1916-cı il. R.İvanovun materiallarına əsasən.

Qalisiya əməliyyatında Tatar alayı Karpatt dağlarını aşaraq düşmən arxasına keçməklə nəticələnən məşhur bir reytdə olmuşdu. 1915-ci ilin fevralında diviziya uğurlu hücum əməliyyatları keçirdi. Fevralın 15-də Brin kəndinə Çeçen və Tatar alayları hücum etdi. Əlbəyaxa döyüşdən sonra kənd alınmış və A.Polovsev Müqəddəs Georgi ordeninin 4-cü dərəcəsi ilə təltif edilmişdir. Yelizavetpol qubernatoruna məktubunda Polovsev yazırdı: "Yerli diviziyada birinci olaraq Tatar alayı öz komandirinə Georgi xaçını qazandırmışdır. Yüksək təltif nişanı ilə fəxr edərək onu tatar süvarilərin yüksək döyüş keyfiyyətləri və şücaətinə verilmiş qiymət hesab edirəm.."²¹³ Fevralın 21-də Xan Naxçıvanski böyük knyaz Mixail Aleksandroviçə düşməni Tlumaç mövqelərindən qovmağı əmr etdi. İrəli göndərilən Tatar və Çeçen alayları tapşırığı yerinə yetirdi. 1915-ci ilin avqust ayında Dnestr çayının sol sahilində ağır döyüşlər gedirdi. 2-ci süvari briqada Vinyatınsı rayonunda 250 süvari itirməklə düşmənin 5 irimiyəşli hücumunu dəf etmişdir. Əslən qabardin olan Tembot Janxotoviç Bekoviç-Çerkasski (son-ralar adını dəyişdirib) 1916-cı ilin əvvəllərində Tatar süvari alayına komandir təyin olundu. 1916-cı il yanvarın 21-də diviziya tərkibində yeganə olaraq Tatar alayına imperatorun əmri ilə fəxri standart verilmişdir.²¹⁴

Rusiya ordusunda standartla təltif edilmə kollektiv təltif nişanları sırasında ən vacibi sayılırdı. Mayın 31-də Tatar alayı yenidən fərqləndi. Tışkovsı kəndi hücumla alınarkən burada düşmənin 6 zabiti və 171 əsgəri əsir götürülmüşdü. Dərhal mövqelərini vəziyyəti bərpa etməyə çalışan avstriyalılar iri qüvvələrlə bir neçə dəfə hücum etmiş, lakin 256 nəfər itirərək geri çəkilməyə məcbur olmuşdular. Bu döyüşə görə Bekoviç-Çerkasski Müqəddəs Georgi ordeninin 3-cü dərəcəsi ilə təltif edilmişdir.

1916-cı ilin yayında Tatar süvari alayı Cənub-Qərb cəbhəsinin "Brusilov əməliyyatı"nda iştirak edir. İyunun əvvəllərində ağır Çernovısi döyüşlərində qalib gələn Tatar alayı Çeremoş çayına çıxmış, sonra isə Çeçen alayı ilə birgə düşmənin atəşi altında çayı keçməyə müvəffəq olmuşdur. Rostoku tutaraq alaylar sürətlə Prut çayı istiqamətində irəlilədilər. 1917-ci ilin mayın 14-də Tatar süvari alayının komandiri polkovnik knyaz Levan Luarsaboviç Maqalov təyin edildi (rəsmən iyul ayından komandir vəzifəsində təsdiqlənib).

1917-ci ilin avqustunadək döyüşlərdən çıxmayan Tatar süvari alayı döyüşçülərinin qəhrəmanlığı yüksək qiymətləndirilmişdi.²¹⁵ Alayın 6 nəfər zabiti Müqəddəs Georgi ordeninin 4-cü dərəcəsi, 5 nəfər zabiti isə ona bərabər tutulan "Qızıl silah"la təltif edilmişdilər. Onların sırasında gələcəyin məşhur sərkərdəsi, alayın korneti Cəmşid Xan Naxçıvanski da var idi. Alayın bütün zabitləri imperiyanın digər ordenləri ilə də mükafatlandırılmışdı. Digər alayların tərkibində vuruşan azərbaycanlılar da mükafatlandırılmışdı. Belə ki, Kabarda süvari alayının ştab - rostmistri Kərim Xan İrəvanski "Qızıl silah"la təltif edilmişdi. Sıralılarda da fərqlənənlər az deyildi. Əli bəy Nəbibəyov, Sayad Zeynalov, Mehti İbrahimov, Ələkbər Hacıyev, Daso Daurov, Aleksandr Kaytukov tam Georgi kavalərləri (4 "əsgər" Georgi nişanına layiq görülənlər tam kavalər sayılırdılar) olmuşdur. Üç Georgi xaçı və üç Georgi medalı ilə Osman ağa Gülməmmədov təltif edilmişdi. Şuşalı Zeynal bəy Sadıxov xüsusi qeyd edilməlidir: kəşfiyyət dəstəsində unter - zabit kimi xidmətə başlayaraq o, üç Georgi xaçı və bir Georgi medalı ilə təltif edilmiş, bilik və bacarığına görə zabit rütbəsinə layiq görüləndən sonra daha dörd döyüş ordeninə layiq görülmüşdü. 4-cü dərəcəli "əsgər" Georgi nişanı ilə Paşa Rüstəmov, Xəlil bəy Qasımov, Şahzadə İdris ağa Qacar, Kərim Qulu oğlu təltif edildilər. 1917-ci il iyunun 24-dən etibarən Müvəqqəti hökumətin qərarı ilə "əsgər" Georgi xaçı ilə zabitlər də təltif edilə bilərdi. "Əsgər" nişanının 4-cü dərəcəsi ilə L.Maqalov, Cəmşid Naxçıvanski, Xaitbəy Şerşavəzde, N.Bobriniski, rotmistr Şahverdi Xan Ziyadxanov, ştab - rotmistrlər Süleyman bəy Sultanov və Ehsan Xan Naxçıvanski, ştab - kapitan Cəlal bəy Sultanov, poruçik Səlim bəy Sultanov təltif edildilər.

Petroqradd hərbi dairəsinin komandanı general-mayor P.A.Polovsev Məmməd Xan Ziyadxanova yazdığı məktubunda qeyd edirdi: "Qalisiya və Rumuniya çöllərində saysız-hesabsız qəhrəmanlıqlar etmiş müsəlmanlar özlərini böyük əcdadlarının layiqli davamçıları və bizim böyük vətənin sadiq oğulları kimi göstərmişdilər."

²¹²Informasiya Azərbaycan hərbi tarixinə həsr olunmuş www.savaq.az saytıdan götürülmüşdür.

²¹³Исмаилов Э.Э. Георгиевские кавалеры, с.212.

²¹⁴РГВИА, ф.3530, оп.1, д.131, л.12.

²¹⁵РГВИА, ф- 2100, оп. 2, д.46, л. 13-14об., 45,47-47об., 64-64об., 66-66 об.

Polovsev inqilabi hadisələrinin dəhşətlərini görərək Müvəqqəti hökumətdən korpus hissələrinin Qafqaza göndərilməsinə nail ola bildi. Korpusun qərargahı Vladıqafqazda, diviziyanın qərargahı isə Pyatıqorskda idi, Tatar alayı Yelizavetpola göndərildi.²¹⁶ 1917-ci ilin oktyabr çevrilişindən sonra korpus öz təşkilatı və tərkibini saxlayırdı, lakin 1918-ci ilin yanvarında korpus ləğv edildi.

Müsəlman Korpusunun komandanı təyin edilən general-leytenant Ə.Şıxlinski öz xatirələrində yazırdı ki, "bizim əlimizdə silah, cəbhəxana, ərzaq ehtiyatı, paltar və ayaqqabı yox idi". 1918-ci il yanvarın 7-də "Açıq söz" qəzeti yazırdı ki, yaradılmaqda olan Müsəlman Korpusu tədricən Rusiyanın keçmiş 6-cı ordu korpusunu (5-ci və 7-ci atıcı diviziyalar) əvəz etməli idi.²¹⁷

Dövrün hadisələrində fəal iştirak etmiş İsrafil bəy İsrafilov öz xatirələrində göstərir ki, Tatar süvari alayı azərbaycanlılardan ibarət yeganə yaxşı təşkil edilmiş silahlı qüvvə idi. Ona kömək məqsədi ilə əsasən tələbələr və ziyalılarından ibarət "Yaşıl qvardiya"nın yaradılmasına başlandı. Qvardiyaya komandanlıq İ. İsrafilova tapşırıldı, onun süvari dəstəsini polkovnik Rəfibəyli təşkil etməli idi. Bakı Soveti və onun qurumları Bakıda milli hissələrin yaradılmasına çətinliklər törətdiyindən könüllülər Müsəlman süvari divizionu şəklində (80 nəfər) tərtib edilərək Lənkərana köçdülər.²¹⁸

Təminatla bağlı problemi həll etmək üçün müsəlman ictimai təşkilatları bazarlardan lazım olanları alıb qoşun hissələrinə təhvil verirdilər. Bəzi hallarda torpaq sahibkarları və imkanlı şəxslər öz dəstələri ilə Korpusa yazılırdılar. Belə ki, Rəşid bəy Səmədov adlı birisi öz dəstəsi ilə gəlmiş və dəstə tam heyətlə 1-ci süvari müsəlman

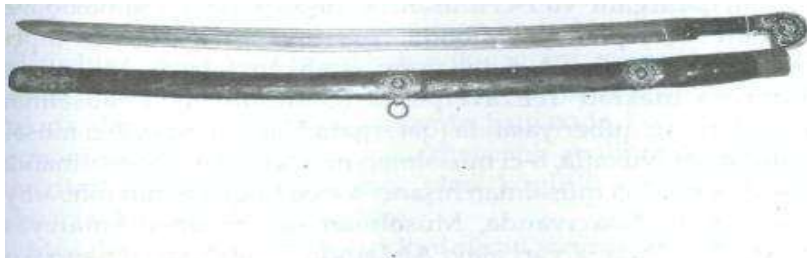

Azərbaycan süvarisinin qılıncı. MATM.

alayına qatılmışdı. Eskadron şəklində düzənlənən dəstəyə Xan Naxçıvanski komandir təyin edildi, R.Səmədova praporşik rütbəsi verildi və o, eskadron komandirinin köməkçisi oldu.²¹⁹

Müsəlman Korpusunun strukturu aşağıdakı şəkildə olmalı idi: iki nişançı diviziya (hər birində 4 nişançı alay (1-ci, 2-ci, 3-cü, 4-cü, 5-

ci, 6-cı, 7-ci, 8-ci müsəlman alayları), Xüsusi süvari briqada (3 süvari alay -1-ci Müsəlman süvari alayı, 2-ci Tatar süvari alayı, 3-cü Ləzgi süvari alayı), iki nişançı-topçu briqadası (1-ci və 2-ci), istehkam taboru, Süvari batareya, Mortir və park divizionu, 2-ci müsəlman Mortir parkı. Korpusun qərargahında aşağıdakı strukturlar var idi: Ümumi qərargah, korpusun təchizat rəisi xidməti, topçu müfəttişi xidməti, istehkam rəisinin xidməti, oberkvartirmeyster xidməti, növbətçi zabıt şöbəsi, korpusun tibb xidməti və baytar həkim xidməti.²²⁰

Hissələrdə təlim bölmələri və Müsəlman təlim batareyası təşkil edilirdi. Korpusun hərbi məhkəməsinin sədri polkovnik Prixodkonun rəhbərliyi ilə rus ordusunun nizamnamələrinin Müsəlman Korpusunun xidmət və məişət şəraitinə uyğunlaşdırmaq üçün komissiya yaradılmışdı.²²¹

1918-ci il fevralın 24-də Bakıda 1-ci müsəlman atıcı alayının təşkil edilməsi üçün bura gəlmiş general-mayor Xəlil bəy Talışinski və qərargah zabitləri vəqzalda bolşeviklər tərəfindən həbs edildilər. Bu müsəlman əhalisində o dərəcədə böyük narazılığa səbəb oldu ki, bolşeviklər onları azad etdilər. X.Talışinski və onun zabitləri Müsəlman Xeyriyyə Cəmiyyətinin "İsmailiyyə" binasında fəaliyyətə başladılar. "Səadət" məktəbinin zirzəmisində patron sexi açıldı, könüllülər toplandı. Lakin bolşevik-erməni qüvvələrinin cəmləşdiyi Bakıda yalnız iri, tam hazırlıqlı hərbi hissə ilə fəaliyyət göstərmək olardı. Silah-sursatı olmayan, əsasən könüllülərdən təşkil edilməyə başlayan hərbi hissəni belə şəraitdə yaratmaq qeyri-mümkün idi. Bu səbəbdən korpusun hissələrinin aşağıdakı dislokasiya sxemi tərtib edilmişdi (Əli ağa Şıxlinskiyin 11 mart 1918-ci il 58 sayılı əmri ilə təsdiqlənib): 1-ci müsəlman nişançı diviziyasının qərargahı və 1-ci müsəlman nişançı alayı - Şamaxıda, 2-ci müsəlman nişançı alayı Qubada, 1-ci müsəlman nişançı-topçu briqadasının rəhbərliyi və 1-ci divizionu, İstehkam taboru, Müvəqqəti Milli hərbiyyə məktəb Yelizavetpolda (Gəncədə), 6-cı müsəlman nişançı alayı İrəvan quberniyasında (qərargahı Naxçıvanda), 7-ci müsəlman nişançı alayı Nuxada, 8-ci müsəlman nişançı alayı Abastumanda (Şərqi Gürcüstan), 2-ci müsəlman nişançı-topçu briqadasının rəhbərliyi və 1-ci divizionu Naxçıvanda, Müsəlman süvari-topçu batareyası Lənkəranda, 2-ci Tatar süvari alayı Ağdamda.²²² Silah və sursatın, komanda heyətinin çatışmadığı şəraitdə belə dislokasiya sxemi ilə korpusun təşkili işi daha da çətinləşirdi. Bütün hərbi hissələrin bir ərazidə, 2-3 təlim mərkəzlərində təşkil edilib bölgələrə göndərilməsi məqsədə uyğun olardı, lakin mövcud hərbi-siyasi vəziyyət yuxarıda göstərilən sxemin tətbiqini tələb edirdi. Hərbi hissələr təlimlə bərabər yerləşdiyi ərazilərdə əmin-amanlığı qorumaq, bolşevik-erməni dəstələrinin irəliləməsinə imkan verməməli idilər.

²¹⁶Иванов Р.Н. ИМЕНЕМ СОЮЗА, с151.

²¹⁷Süleymanov M.S. Qafqaz İslam Ordusu, s.38.

²¹⁸Süleymanov M.S. Qafqaz İslam Ordusu, s.40.

²¹⁹Süleymanov M.S. Qafqaz İslam Ordusu, s.53-54.

²²⁰ Süleymanov M.S. Azərbaycan Ordusu, s.33.

²²¹Süleymanov M.S. Azərbaycan Ordusu, s.34.

²²²Süleymanov M.S. Azərbaycan Ordusu, s.54-55.

1918-ci ilin əvvəllərindən başlayaraq rus hissələrinin tərkislah edilməsi prosesinə Tatar süvari alayının qoşulması nəticəsində iri hərbi hissələri tərkislah etmək mümkün olmuşdu. Şəmkir stansiyasında baş vermiş hadisələrdə də bilavasitə alay komandiri polkovnik L.Maqalovun rəhbərlik etdiyi süvarilərin köməyi sayəsində eşelonlar silahı təhvil vermək məcburiyyətində qaldı. Toplanan silahlar könüllülərdən təşkil edilən korpusun yeni yaradılan hərbi hissələrinə paylanır, lakin onlar hələ döyüşə hazır deyildilər.

Beləliklə, 1918-ci ilin martında – Müsəlman Korpusu hissələrinin formalaşmaqda olduğu vaxt, yeganə hazır qüvvə Tatar süvari alayı idi. Lakin alay cəmi 600-ə yaxın süvaridən ibarət idi, onların da bir qismi Lənkəran, Bakı



Azərbaycan könüllüsü. MATM.

və Şamaxıda yaradılan hərbi hissələrdə təlimatçı kimi çalışırdılar. Bakı Sovetinin bolşevik-erməni qüvvələrinin qarşısını almaq üçün bu kifayət etmirdi. 1918-ci ilin mart-aprel aylarında Bakıda, daha sonra Qubada, Salyanda, Şamaxıda, Lənkəranda bolşevik-erməni qoşunları tərəfindən azərbaycanlı əhalinin soyqırımını həyata keçirilərkən, bu məntəqələrdə olan könüllü dəstələr müqavimət göstərsə də məğlub edilmişdilər.

Müsəlman Korpusunun təşkilini sürətləndirmək üçün Zaqafqaziya hökuməti 100 min rubl, 2 təyyarə, 1 zirehli qatar, silah və sursat ayırmağa, kömək üçün gürcü hərbi hissələrini göndərməyə söz vermişdi. Əslində 1 zirehli qatar, az sayda atıcı silahlar, bir gürcü bölüyü göndərildi. Buna baxmayaraq, bolşevik-erməni təcavüzünün qarşısını almaq üçün dəstə təşkil etmək qərarı qəbul edildi. Dəstə polkovnik L.Maqalovun rəhbərliyi ilə təşkil edilmiş, onun tərkibinə Müsəlman Korpusunun qüvvələri qatılmışdı. Bilavasitə Maqalovun tabeçiliyində Tatar süvari alayı, 7-ci və 8-ci müsəlman nişançı alaylarından toplanmış bir müsəlman nişançı alayı, pulemyot komandası, Milli hərbiyyə məktəbinin müdavimləri, 1 zirehli qatar və gürcü bölüyü var idi (təxminən 2 min

nəfər, 4 top, 6 pulemyot, 1 zirehli qatar).²²³ Könüllülərdən təşkil edilmiş süvarilər (təxminən 3 min nəfər) toplanaraq İsmayıl xan Ziyadxanlının tabeçiliyinə verildi. Quba, Xaçmaz, Dəvəçidə yaradılmaqda olan hissələrin könüllüləri Bakıdan çıxan könüllülərlə birləşərək 1-2 min nəfər təşkil etdi. Bu qüvvə imam N.Qosinskiyin göndərdiyi qüvvə ilə birləşdi, lakin Qosinskiyin döyüşçüləri aprelin 8-10-da döyüşlərdə iştirak etsələr də, Xırdalana çatar-çatmaz Şimali Qafqaza qayıtdılar və azərbaycanlılar Maqalovun dəstəsinə qatıldılar.²²⁴

İsrafil bəy İsrafilov xatirələrində yazır ki, "Tatar süvari alayı gənc respublikanın yeganə yaxşı təşkil edilmiş silahlı qüvvəsi idi. Ona kömək məqsədi ilə "Yaşıl qvardiya"nın yaradılmasına başlandı: əsasən tələbələr və ziyalılardan ibarət hərbi hissə. Qvardiya ilə komandanlıq mənə tapşırıldı. Süvari dəstəyə polkovnik Rəfibəyli başçılıq edirdi. Bizim azsaylı dəstəmiz Hacıqabul stansiyasına qədər irəliləsə də geri çəkilməyə məcbur oldu..."

Bakı Sovetinə qarşı döyüşlərdə iştirak edən Müsəlman Korpusunun bir hissəsi belə ştatlara uyğun təşkil edilməmiş, ümumiyyətlə Korpus ayrı-ayrı bölmələr şəklində (alay-tabor-bölük) vuruşmuşdur. Məhz bu amil Azərbaycan hökumətini Türkiyə dövlətindən hərbi kömək istəməsi məcburiyyətində qoymuşdur.

5.4. Qafqaz İslam Ordusunun iyun-iyul aylarında quruluşu

Ənvər paşanın Azərbaycanla bağlı planı burada yerli qüvvələr hesabına türk zabitlərinin köməyi ilə tərkibində 3 piyada diviziya (hər birində 3 piyada alay) olan 1 korpus yaratmaq idi. Nuru paşa Mosulda 6-cı Ordu komandanlığından 149 zabit və məmur, 488 gizir və əsgər seçərək onlardan təlimatçılar kimi istifadəni planlaşdırırdı. Aprelin 5-də Ənvər paşa tərəfindən təsdiqlənmiş Qafqaz İslam Ordusunun təşkili və vəzifələrinə aid Təlimnamə də bunu təsdiqləyir. Nuru paşa Mosul-Təbriz-Naxçıvan marşrutu ilə hərəkət edərkən Naxçıvanda, Ordubadda, daha sonra Cəbrayıl, Ağdam, Tərtər və Yevlaxda bir neçə osmanlı zabitini yerləşdirərək onlara yerli könüllülərdən ibarət dəstələr yaratmağı tapşırırdı.²²⁵ Bir çox yerlərdə əhali I Dünya müharibəsində rus ordusu tərəfindən əsir götürülmüş türk zabit və əsgərlərini azad etmiş və onlar yerli dəstələr təşkil etmişdilər. Nuxada Bədri və Sidqi əfəndilər, Zaqatalada Həqqi əfəndi və Ələddin əfəndi belə dəstələrin komandirləri idi. Lakin Nuru paşanın üzləşdiyi reallıq planları pozdu. Bakı Soveti qoşunları sürətlə irəliləyir, Müsəlman Korpusunun kiçik hərbi qüvvələri onun hərəkət sürətini nisbətən ləngitsə də, qarşısını ala bilmirdi. Könüllülərdən yaradılan hərbi hissələr silah və sursatla təmin edilməmiş, təlim keçməmiş, zabit heyəti demək olar ki, yox idi. Belə şəraitdə təlimatçılar vasitəsi ilə hərbi hissələrin yaradılması prosesi çox vaxt tələb edərdi. Nuru paşa teleqramlarının birində xəbər verirdi ki, Müsəlman Korpusunda 1000-ə yaxın döyüşçü var, bu isə göstərir ki, toplanan könüllü dəstələri o real qüvvə kimi heç nəzərə almırdı.²²⁶ Belə vəziyyətdə məhz nizami osmanlı qoşunlarının göndərilməsi ehtiyacı açıq-aydın görünürdü. Bu qüvvələr komandanı Vehib paşa olan 3-cü Ordu tərkibindən götürülməli idi.

²²³Кадисhev А.Б.Интервенция и гражданская война в Закавказье. Москва, 960, с.90.

²²⁴Сüleymanov M.S. Qafqaz İslam Ordusu, s.64-65.

²²⁵Сüleymanov M. Qafqaz İslam Ordusunun quruluşu, hazırlıq və səfərbərlik vəziyyəti, s.230-231.

²²⁶Сüleymanov M.S. Qafqaz İslam Ordusu, s.107-108.

İyunun 4-də Azərbaycanla Osmanlı dövləti arasında hərbi kömək göstərilməsi barədə imzalanan müqavilə birbaşa hərbi qüvvələrin göndərilməsinə imkan yaratdı. İyunun əvvəllərindən Azərbaycana 3-cü Osmanlı ordusunun hissələri gəlməyə başladı. Maqalovun dəstəsi Kürdəmir-Ucar istiqamətində olub 900 nəfərdən ibarət idi. Dəstə QİO-nun avanqardı rolunu oynayırdı.



böliüyü var idi. 9-cu piyada alayı (komandir minbaşı Cəmil Cahid bəy sonra qaimməqam Həmdi bəy) 25-ci, 26-cı və 27-ci piyada taborlarından ibarət idi. 10-cu piyada alayı (komandir qayməqam Osman bəy, sonra Dəmirəli bəy) 28-ci, 29-cu və 30-cu piyada taborlarından ibarət olmuşdur. Üç tabordan (4-cü, 46-cı, 60-cı piyada taborları) ibarət 13-cü piyada alayının komandiri qayməqam Əhməd Riza bəy idi.

19-cu və 42-ci süvari böliüklərdən ibarət olan mürəttəb 2-ci süvari alayının komandiri minbaşı Zehni bəy idi.

5-ci Qafqaz səhra topçu alayı (komandir minbaşı Abdulla bəy) iki topçu taborundan ibarət olmuşdur (Şnayder topçu taboru və Dağ topçu taboru). Şnayder topçu taboru 1-ci və 2-ci batareyalar, Dağ topçu taboru 4-cü və 5-ci batareyalardan təşkil edilmişdi.

Əlavə hissələrə istehkam böliüyü, səhiyyə böliüyü, telsiz teleqraf taqımı, 24-cü səyyar xəstəxana, orkestr və iaşə taqımı aid idi.

Qeyd etmək lazımdır ki, hələ müharibə başlamazdan əvvəl Osmanlı ordusunun ən zəif cəhətlərindən biri təminat məsələsi ilə bağlı idi. Belə ki, döyüşən ordunun tərkibində təminat məsələləri ilə bağlı ayrıca strukturun olmaması əməliyyatların keçirilməsinə maneçilik törədirdi. Təminat əsasən qoşunların yerləşdiyi ərazilər hesabına həyata keçirilir, ölkənin mərkəzi bölgələrindən daşınmalar isə olduqca pis təşkil edilmişdi. Yaradılan anbarlarla döyüşən hissələr arasında daşınmalar da ləng aparılırdı. Buna səbəb bir tərəfdən texnika sarıdan geridə qalma idisə (avtomobillərin azlığı, arabaların əksər hallarda döyüş gedən bölgənin əhalisindən yığılması), digər səbəb xüsusi nəqliyyat hissələrinin olmaması idi. Nəticədə həтта alman zabıtləri qeyd edirdilər ki, Osmanlı qoşunları irəliyə bilirlər, lakin sürətli hücumlar etmək iqtidarında deyillər. Döyüş zamanı ilkin uğur qazanan qoşunlar azacıq



5-ci Qafqaz firqəsinin quruluşu (M.Süleymanova görə).

məxsus olan topraqların məhsulunu ətraf azərbaycanlı əhali toplamalı və toplanmış məhsulun 50 %-i dövlətə, vuruşan hissələrə keçirməli idi. Əvəzi ödənilməklə əhalidən minik heyvanları götürülürdü. Sentyabr döyüşləri ərəfəsində zəkət da yığılaraq orduya keçirilmişdi. Cənub və Şimal hücum xətti boyunca ərzaq anbarları yaradılmışdı. Təkcə 5-ci Qafqaz piyada firqəsinə bir gündə 10.774 kq ərzaq tələb olunurdu.²²⁸ Ərzaq Nazirliyindən ərzağın götürülüb hissələrə paylanması üçün 5-ci firqənin tərkibində əlavə struktur vahidi - Mənzil Müfəttişliyi yaradılmışdı ki, bu qurum ərzağın daşınması, təminat və digər məsələlərlə məşğul olurdu. Onun səmərəli işi nəticəsində Mənzil Müfəttişi idarəsi yaradıldı.

5-ci Qafqaz firqəsində 330 zabıt, 7403 əsgər (5277-si döyüşən hissələrdə) və 1939 heyvan var idi.²²⁹

Firqənin 3-cü Ordu ilə bağlılığı Qafqaz İslam Ordusunun komandanı Nuru paşa vasitəsi ilə həyata keçirilməli idi. İdarəetməni asanlaşdırmaq üçün Qafqazda yerləşən 3-cü və 9-cu Ordular Şərqi Ordular qrupu tərkibində

²²⁷Süleymanov M.S. Qafqaz İslam Ordusu, s.119-120.

²²⁸Süleymanov M. Qafqaz İslam Ordusunun quruluş, hazırlıq və səfərbərlik vəziyyəti, s.256.

²²⁹Süleymanov M. Qafqaz İslam Ordusunun quruluş, hazırlıq və səfərbərlik vəziyyəti, s.241.

birləşdirildi (komandan Vehib paşa, iyunun 29-dan Xəlil paşa). Bu zaman 3-cü Ordunun komandanı Esat paşa təyin edilmişdi. Maraqlıdır ki, iyun ayında 5-ci piyada firqəsinin (komandır Mürsəl paşa, sonralar Mürsəl Bakı adını götürmüşdür; Ərkani-Hərb (qərargah) rəisi- minbaşı Rüşdübəy) adı dəyişdirildi və o, Azərbaycan qolordusunun 3-cü atıcı diviziyası adını aldı.²³⁰

QİO-nun komandanı Nuru paşa və Ərkani - Hərb rəisi Nazim bəy qərargaha arxalanaraq fəaliyyət göstərirdilər. Qərargah aşağıdakı şöbələrəndən ibarət idi: 1-ci şöbə - hərəkət şöbəsi (əməliyyat-planlaşdırma); 2-ci şöbə - heyət şöbəsi (zabitlərin siyahıları, təltif edilmələr); 3-cü şöbə-hərbi divan və məhkəmə; 4-cü şöbə - təminat şöbəsi - ərzaq və paltarla təminat; 5-ci şöbə - tibbi; 6-cı şöbə - baytarlıq; 7-ci şöbə - pulemyotların inspeksiyası; 8-ci şöbə - qərargahın rəhbərliyi.

İyun-iyul döyüşləri nəticəsində osmanlı hərbi hissələrinin quruluşunda dəyişikliklər baş verdi. Bu bir tərəfdən osmanlı hissələrinin verdiyi itkilər və bu itkilərin azərbaycanlı döyüşçülərlə əvəzlənməsi, digər tərəfdən azərbaycanlı könüllülərin sayının artması nəticəsində yeni-yeni Azərbaycan hissələrinin yaradılması ilə bağlı olmuşdur.

Könüllü dəstələr və çağırış işi. Azərbaycana gəldikdə Nuru paşa şahidi olmuşdur ki, əhali vuruşmaq əzmindədir və könüllü dəstələr artıq mövcuddur. Bir çox yerlərdə əhali I Dünya müharibəsində rus ordusu tərəfindən əsir götürülmüş türk zabit və əsgərlərini azad etmiş və onlar yerli dəstələr təşkil etmişdilər. Nuxada Bədri və Sidqi əfəndilər, Zaqatalada Həqqi əfəndi və Ələddin əfəndi belə dəstələrin komandirləri idi. Lakin könüllüləri nizami hissələrə qarşı döyüşə göndərməkdən çəkinən Nuru paşa onları nizami osmanlı qoşunlarının gələcəyi yolları, ilk növbədə dəmir yolları və körpülərin qorunmasında istifadə etdi. Qazax və Sadaxlıda könüllülərdən postlar yaradılmış və özlərini doğrultmuşdular. Dərhal "Gəncə, Qazax və Sadaxlı məntəqələrində cəm ediləcək milis ətrafı haqqında təlimat" adlı bir sənəd tərtib edilmiş, burada könüllü dəstələrin postlarının yaradılması və fəaliyyəti ilə bağlı məqamlar öz əksini tapmışdır. Təlimata əsasən Poyludan Gəncəyə qədər ərazidə dəmir yolu boyunca yerli əhalidən milis dəstələri yaradılmalı idi. Bu dəstələrin yaradılmasında Qafqaz İslam Xeyriyyə Cəmiyyəti köməklik göstərirdi.²³¹

Osmanlı hərbi hissələri Azərbaycana daxil olarkən əhaliyə müraciət qəbul edilmişdi. Müraciətdə QİO-nun məqsədləri göstərilmişdi: ermənilərin ingilislərlə birləşərək Bakını işğal etməsinə maneçilik törətmək, Bakıda müsəlmanlar və bolşeviklər arasındakı müharibəyə müdaxilə etmək, Bakı ilə bağlı "almanların ehtiraslarına mane olmaq", Qafqaz müsəlmanlarını təcavüzdən qurtarmaq. Bu müraciətin könüllülərin sayının artmasına çox təsiri olmuşdur.

Qafqaz İslam Ordusu yaradıldıqdan sonra könüllülərdən ibarət dəstələr iki məqsədlə istifadə edilirdi: 1.Arxa cəbhəni təşkil edən şəhərlərdə sabitliyin qorunması, yolların mühafizəsi; 2. Azərbaycan və Osmanlı hərbi hissələrinə ehtiyat qüvvə hazırlanması. Məsələn, iyunun 22-də 389 nəfərlik Ağdaş könüllülər dəstəsi Osmanlı hərbi hissələrinin 9-cu, 10-cu və 13-cü alayları arasında bölüşdürüldü. 150 nəfərlik Göyçay milis dəstəsi Müsüslü dəstəsinin Azərbaycan bölmələrinə verildi. Nəticədə həm Azərbaycan, həm də türk hissələrinin itkiləri məhz azərbaycanlı könüllülər hesabına doldurulurdu, çünki komplektləşdirilmə üçün Türkiyədən sərəvi heyət göndərilirdi. M.Süleymanov osmanlı sənədləri əsasında 5-ci Qafqaz firqəsində nə qədər yeni qüvvənin olmasını müəyyənləşdirmişdir. Belə ki, 30 iyun tarixində 8229 sırayı olan firqə 1-15 iyul tarixlərində müxtəlif səbəblərdən (həlak olanlar, itkin düşənlər, yaralılar, xəstələr) 1200 nəfər itirmiş, həmin dövrdə firqəyə 1992 nəfər azərbaycanlı gəlmiş və iyulun 15-də firqənin sərəvi heyətinin sayı 9021 nəfərə çatmışdır.²³² Türkiyədən əlavə nizami qüvvələrin göndərilməsini istəyən Nuru paşa Ənvər paşanı buna sövq etmək üçün məktublarında döyüşçülərin çatışmadığını, könüllülərin əvvəlki kimi 1000 nəfər olmasını göstərirdi.

QİO rəhbərliyi və Azərbaycan hökuməti səfərbərlik işini daim nəzarətdə saxlayırdı. Belə ki, 1894-1899-cu illər təvəllüdü müsəlman gənclər hərbi xidmətə çağırılırdı. İlk dəfə olaraq Yelizavetpolda Əxzi-Əsgər idarəsi yaradıldı və toplanma işinə vəsait ayrıldı. Hərbi xidmətə çağırılırdılar: xəstələr, dəlillər, həbs olunanlar, nazirlər, nazir müavinləri, valilər, ziraət idarələri müdirləri, dövlət xəzinədarı, məhkəmə rəisləri prokurorlar, prokuror müavinləri, polisler, ruhanilər, 60 yaşına çatmış və ya dul qalmış ananın tək oğlu, atadan, anadan yetim olub himayəsində kiçik qardaş - bacısı olanlar, baba və ya nənənin himayəsində olan tək nəvə, bir neçə uşağı olanlar. Çağırışdan azad olanlara xüsusi sənəd verilir.²³³

Toplanma işi aşağıdakı mərhələlərlə həyata keçirilirdi. Yaradılmış Milli Müdafiə Cəmiyyətləri əhali arasında təbliğat aparır və orduya səfərbər olunmanın vacibliyini vurğulayırdılar. Eyni zamanda bildirilirdi ki, öz silahları olan gənclər bu silahlarla xidmətə gəlsələr daha yaxşı olardı. Daha sonra xidmət yaş çatmış gənclər qəza mərkəzlərinə göndərilir və burada Əxzi-Əsgər komissiyasında həkimlər tərəfindən müayinə olunurdu. Yararlı bilinən gənc Əxzi-Əsgər idarəsi tərəfindən işə və təchizatla təmin edilir. Yerləşdirmə Komissiyası tərəfindən xüsusi ayrılmış binalarda müvəqqəti olaraq yerləşdirilirdi. Əsgər paltarı geyinən gənclərə Milli Müdafiə Cəmiyyətləri əhalidən topladıqları əlavə köynək, corab və s. verir və yola salırdılar.²³⁴

²³⁰Süleymanov M.S. Qafqaz İslam Ordusu, s.127

²³¹Süleymanov M. Qafqaz İslam Ordusunun quruluş, hazırlıq və səfərbərlik vəziyyəti, s.232.

²³²Süleymanov M.S. Qafqaz İslam Ordusu, s.164-165.

²³³Süleymanov M.S. Qafqaz İslam Ordusu, s.169.

²³⁴Süleymanov M. Qafqaz İslam Ordusunun quruluş, hazırlıq və səfərbərlik vəziyyəti, s.279-280.

5.5. Xüsusi Azərbaycan Korpusunun təşkili və strukturu²³⁵

1918-ci il iyunun 26-da Azərbaycan hökumətinin qərarı ilə Müsəlman Korpusunun adı dəyişdirilərək Xüsusi Azərbaycan Korpusu qoyulmuşdur.²³⁶ Xüsusi Azərbaycan Korpusunda (komandan Əlağa Şıxlinski) əvvəlki Müsəlman Korpusuna daxil olan hissələr yenidən düzənlənərək qərargah və iki Azərbaycan diviziyası yaradıldı. Dəyişiklik zamanı azərbaycan hissələrinin komandirləri türk zabitlərindən təyin edildi. 1-ci Azərbaycan diviziyası (komandir miralay Cəmil Cahilbəy, Ərkani-Hərb rəisi minbaşı Tahir bəy) üç piyada alayı (1-ci, 2-ci və 3-cü) və bir Sərhəd alayından ibarət olmuşdur. 1-ci piyada alayına qaimməqam Məhyəddin bəy, 2-ci piyada alayına əvvəlcə İsmayıl Həqqi bəy, sonra Əhməd Həmdi bəy, 3-cü piyada alayına qaim-məqam Xalis bəy rəhbərlik edirdilər. Sərhəd alayının komandiri İsmayıl Həqqi bəy təyin edilmişdi. 2-ci Azərbaycan diviziyası (komandir qaimməqam Nazim bəy, Ərkani - Hərb rəisi minbaşı Cəmil bəy) üç piyada (4-cü, 5-ci və 6-cı) alayından ibarət olmuşdur. 4-cü piyada alayına Həlim Pərtöv bəy, 5-ci piyada alayına Yusif Ziyabəy, 6-cı piyada alayına miralay Dəmirəli bəy rəhbərlik edirdilər.²³⁷ Döyüşlərdə rus topları ilə silahlanmış Azərbaycan topçu təqimlərinin və Azərbaycan süvari hissələrinin fəallıqla iştirak etməsi dəfələrlə göstərilir (əsasən Tatar və Ləzgi alayları), lakin onların hansı diviziyanın tərkibində olmasını söyləmək çətindir. Ştata əsasən üç piyada tabordan ibarət olan Azərbaycan piyada alayında 61 zabit, 2700 əsgər, 48 minik və 236 yük heyvanı, üç bölükdən ibarət taborda isə 19 zabit, 772 əsgər, 12 minik və 76 yük heyvanı olmalı idi.²³⁸ Əli ağa Şıxlinskiyə 27 iyun tarixli 189 sayılı əmri göstərir ki, Korpusun tərkibində 115 sayılı sanitariya qatırı, Yelizavetpol stansiyasındakı 200 nəfərlik lazaret mövcud olmuş, həmçinin döyüşlərdə bir Azərbaycan zirehli qatırı da iştirak etmişdir.²³⁹

Toplanmış əsgərlər iki hissəyə bölünürdü: türk hissələrinə göndərilən əsgərlər və Azərbaycan hissələrinə göndərilən gənclər. Belə ki, əsgərlərin paylanması zamanı müəyyən fərqlər var idi. Türk hissələrinə göndərilən gənclər doğulduqları yerdən asılı olmayaraq hərbi hissələr arasında bölüşdürülürdülər: Gəncədən çağırılmış əsgər Şəkidən və Qazaxdan olan əsgərlə bərabər türk hərbi hissəsinə göndərilir və türk əsgərləri ilə çiyin-çiyinə vuruşurdu.

Toplanmış könüllülərin Azərbaycan hissələrinə bölüşdürülməsi isə ərazi prinsipi əsasında aparılırdı: Qazax qəzasından toplanmış gənclər 1-ci piyada alayı, Şuşa və Qarabağ qəzasından - 2-ci piyada alayı, Ağdaş qəzasından - 4-cü piyada alayının 1 və 2-ci taborlarına və 1-ci və 2-ci süvari bölüklərinə, Cavanşir qəzasından - 4-cü piyada alayının 3-cü taborunun formalaşdırılmasına göndərilirdi.



Müsəlman Korpusu Tatar süvari alayının iki azərbaycanlı zabiti. Sol tərəfdə A. Yusifov. 1918-ci il. MATM.

Toplanma işi sürətlə gedirdi: misal üçün, iyulun 2-dən 29-dək Ağdamda 462 nəfər toplanıb. 3-cü piyada alayında 560-dan artıq nəfər, 4-cü piyada alayında 2028 nəfər, 2-ci piyada alayında 1018 nəfər, Şəki dəstəsində 285 nəfər, Bərdə dəstəsində 472 piyada və 245 süvari, Tərtər dəstəsində 245 süvari var idi. Təkcə Cəbrayıl da könüllülər yığmaq olmurdu. Raportlarda bunun səbəbi belə açıqlanırdı: "hər bir kənd digəri ilə ədavətdədir və qan davası aparır".²⁴⁰

Ənvər paşa Əlimərdan bəy Topçubaşovla görüşündə könüllülərin toplanmasından xəbəri olmasını göstərmişdir: "Mənə məlumdur ki, çağırışda böyük çətinlik olmayıb, adamlar həvəslə gəlirlər. Belə də olmalıdır. Qafqaz müsəlmanları əsgəri mükəlləfiyyətə cəlb olunmuşdular. Onlar əsgəri tələbkərliliklə tanış deyillər. Ancaq görünür ki, əsgəri ruh hələ də qalmaqdadır. Bu isə zəruri şərtidir".²⁴¹

Ərazilər azad edildikcə gənclərin əsgərliyə çağırışı təşkil edilirdi. Belə ki, QİO hissələri Bakıya yaxınlaşanda artıq Göyçay və Şamaxıda çağırış işi təşkil edilmişdi.

Erməni təhlükəsi olan kəndlərdə Akıncı dəstələri təşkil edilməli idi: 150 nəfərlik bölüklərə bölünmüş dəstəyə nüfuzlu şəxs rəhbərlik edir, döyüşçülər öz evlərində yaşasalar da mütəmadi təlim keçir və siqnal olan döyüşə çağırılırdılar.

Heyvanların da səfərbərliyi həyata keçirilirdi. İyunda QİO-da 2374 heyvan olub, onlardan 297 tələf olub, lakin əhali tərəfindən 340 yeni heyvan gətirilib. Araba və dəvələr, həmçinin arabaçı və dəvəçilər də orduya cəlb edilirdi.²⁴²

Avqustda qoşunların strukturunda növbəti dəyişikliklər aparıldı. Ətrafında olan bəzi ilhaqçılar sonradan Azərbaycanın Türkiyəyə qatılacağını bildirərək Azərbaycan milli hissələrinin yaradılmasının zərərli olmasını gənc və siyasi cəhətdən təcrübəsiz olan Nuru paşaya təlqin etmək istəyirdilər. Digər tərəfdən Azərbaycan Korpusunda zabit heyəti sıralarında rusların çox olması, bütün hərbi yazışmanın və sənədləşmənin hətta azərbaycanlı zabitlər tərəfindən də rus dilində aparılması (azərbaycanlı zabitlər rus ordusu sıralarında xidmət etmiş və bu dildə hərbi təhsil almışdılar) Nuru paşanın narazılığına səbəb olan məqamlar idi.

Nəticədə 1918-ci il avqustun 2-də Nuru paşa Qafqaz İslam Ordusu tərkibində Azərbaycan hissələrinin yaradılması barəsində əmr verdi. Əmrə əsasən iki diviziyadan (firqə) ibarət korpus yaradılmalı idi və korpus

²³⁵ Azərbaycan Respublikasının Prezidenti H.Əliyevin 1998-ci il 22 may tarixli fərmanı ilə iyunun 26-sı Azərbaycan Respublikası Silahlı Qüvvələr günü elan edilmişdir.

²³⁶ Azərbaycan Xalq Cümhuriyyəti Ensiklopediyası, c.1, s.233.

²³⁷ Süleymanov M.S. Qafqaz İslam Ordusu, s.160.

²³⁸ Süleymanov M.S. Qafqaz İslam Ordusu, s.173-174.

²³⁹ Süleymanov M.S. Qafqaz İslam Ordusu, s.127.

²⁴⁰ Süleymanov M.S. Qafqaz İslam Ordusu, s.174-175.

²⁴¹ Topçубашев А. Дипломатические беседы в Стамбуле (1918-1919). Баку, 1994, с. 17.

²⁴² Süleymanov M.S. Qafqaz İslam Ordusu, s.175.

Osmanlı komandanlığı altında xidmət etməli idi. Əmrə əsasən mövcud hissələrdən 1-ci Qazax, 2-ci Qarabağ, 3-cü Zaqatala, 4-cü Ağdaş piyada alayları və dörd süvari alayı düzənləndi. Hər piyada alayda üç tabor, pulemyot bölüyü, depo bölüyü, istehkam bölüyü yaradıldı. Süvari alayda iki bölük olmalı idi.²⁴³

1918-ci il avqustun 13-də Azərbaycan Korpusunun ləğvi barəsində əmr imzalandı, 1918-ci il avqustun 20-də Nuru paşanın əmri ilə 124 azərbaycanlı zabıt yeni təyinatlar aldı. Nuru paşanın avqustun 2-20-də verdiyi əmrlər əsasən Azərbaycan Korpusunun qərargahı təşkil edən qurumların ləğvi, lakin döyüşən xətt hissələrinin saxlanılmasına yönəlmişdi. Qərargahlar ləğv ediləndən sonra etibarlılığı şübhə doğuran qeyri- müsəlman zabıtlər uzaqlaşdırılmış, azərbaycanlı zabıtlər isə Azərbaycan və Osmanlı hərbi hissələrinə təyinat almışdılar. İsrail bəy İsrailov xatirələrində göstərir ki, "bizim piyada hissələr türk piyada hissələri tərkibində idi, mən isə zirehli qatara komandanlıq edirdim".

5.6. Bakıya son hücum ərəfəsində Qafqaz İslam Ordusunun quruluşu

Müasir tarixşünaslıqda Qafqaz İslam Ordusunun quruluşu və say tərkibi göstərilərkən Bakıya hücum zamanı mövcud olan maksimum sayda hərbi hissələr göstərilir və döyüşlərin elə birinci günündən bütün bu hissələrin vuruşması bildirilir. Halbuki bu, belə deyil. İyun -avqust döyüşlərində Osmanlı qoşunlarından yalnız 5-ci Qafqaz piyada firqəsi iştirak etmişdir, üstəlik onun tərkibində olan qüvvələr Azərbaycana hissə-hissə gəlir və elə hissə-hissə də döyüşə qatılırdılar. Sovet tarixşünaslığı Bakıya qədər olan döyüşlərdə iki, Bakıya hücum zamanı isə əlavə olaraq üç diviziyanın iştirak etməsini göstərirdi. Halbuki tarixi sənədlər sübut edir ki, Azərbaycanda cəmi iki Osmanlı piyada diviziyası (firqəsi) olmuş, onlardan 5-ci Qafqaz piyada firqəsi ilk günlərdən vuruşmuş, 15-ci piyada firqə isə yalnız sentyabrın 9-10-da Bakı ətrafına gəlmiş və təkcə Bakı uğrunda döyüşdə iştirak etmişdir. Sovet tarixçisi E.Ludşuveyt yazırdı ki, son həmlədə 5-ci, 15-ci və 36-cı piyada firqələri iştirak etmişdilər, lakin onun 36-cı diviziya ilə bağlı mənbə göstərməməsi bu məlumatı şübhə altına alır.²⁴⁴ Ümumiyyətlə, sovet tarixşünaslığında türk diviziyalarının sayı olduğundan dəfələrlə çox göstərilir. Məsələn, "Гражданская война и военная интервенция в СССР" ensiklopediyasında Bakıya hücum ərəfəsində türklərin 2 piyada diviziyası, iyulun sonlarında daha iki diviziyası, və nəhayət, avqustun əvvəllərində daha üç diviziyanın gəlməsi və beləliklə Bakıya hücumda 7 (!) türk diviziyasının iştirakı bildirilir.²⁴⁵

5-ci Qafqaz piyada firqəsi ilə eyni quruluşa malik 15-ci piyada firqə döyüşlərinin Bakı ətrafında getdiyi vaxt QİO-nun tərkibinə qatılmışdı.²⁴⁶ Firqənin komandiri miralay Süleyman İzzət bəy, Ərkani-Hərb rəisi minbaş İhsan bəy idi. Azərbaycan sərhəddini keçəndə firqənin tərkibində olan 38-ci piyada alayına miralay Səlim bəy, 56-cı alaya qaimməqam Fəzli bəy, 107-ci alaya qaimməqam Fəhmi bəy rəhbərlik edirdilər. Bununla belə, toplanmış döyüş təcrübəsi, yeni gəlmiş hərbi hissələr arasında döyüşlərdə iştirak etmiş hərbi hissələr yerləşdirmək istəyi, çoxsaylı azərbaycanlı könüllülərdən maksimum yararlanmaq zərurəti 15-ci piyada firqəsinin tərkibində dəyişikliyə səbəb oldu.

1918-ci il sentyabrın 10-da Qafqaz İslam Ordusu aşağıdakı quruluşa malik idi: 5-ci Qafqaz piyada firqəsi, 15-ci piyada firqəsi, Cənub qrupu (Azərbaycan diviziyası), 106-cı Qafqaz piyada alayı (əlahiddə göstərilib).

5-ci Qafqaz piyada firqəsi (komandan miralivə Mürsəl paşa, qərargah rəisi Rüşti bəy), 4 piyada alayı (onlardan üçü əvvəllər 5-ci firqənin tərkibində olanlar idi, biri isə 106-cı Qafqaz piyada alayından götürülmüşdür), 1 topçu alayı və əlavə hissələrdən ibarət idi. Piyada və süvari alayların strukturunda dəyişiklik baş verməmiş, topçu alayı gücləndirilmişdi. Onun tərkibində 4 topçu batareyası (2 Şnayder, 2 Dağ topçu), səhra topçu, rus səhra topçu, rus dağ topçu taqımları (cəmi 33 top) var idi. Əlavə hissələrə 5-ci istehkam bölüyü, 5-ci səhiyyə bölüyü, telsiz teleqraf taqımı, 24-cü səyyar xəstəxana, orkestr, iaşə taqımı, 20-ci və 25-ci ərzaq qolları aid idi.

15-ci piyada firqəsi²⁴⁷ (komandan Süleyman İzzət bəy, qərargah rəisi İhsan bəy), 2 piyada alayı (38-ci və 107-ci piyada alayları), Zehni bəy müfrəzəsi, Təvfiq bəy Müfrəzəsi (Maştağı könüllülər milisi), 15-ci topçu alayından və əlavə hissələrdən ibarət olmuşdur. Firqə Rumuniyada yerləşərək Konstansadan dəniz yolu ilə Batuma, sonra Gümrüyə gətirilmişdi.²⁴⁸ Piyada alayların quruluşu 5-ci firqənin alayları ilə eyni idi (üç piyada taboru). Zehni bəy müfrəzəsi bir Osmanlı süvari alayı (iki bölükdən ibarət mürəttəb 2-ci süvari alayı), iki Azərbaycan süvari alayı (üç bölükdən ibarət Tatar süvari alayı və üç bölükdən ibarət Ləzgi süvari alayı) və heyətləri azərbaycanlılardan olan iki dağ topundan ibarət olmuşdur. Təvfiq bəy Müfrəzəsi (Maştağı könüllülər milisi) üç alay şəklində toplanmış

²⁴³Süleymanov M.S. Qafqaz İslam Ordusu, s.129-130.

²⁴⁴Лудшувейт Е.Ф. Турция в годы первой мировой войны 1914-1918 г. Москва, 1966, с.236.

²⁴⁵Гражданская война. Энциклопедия, с.145.

²⁴⁶Азərbaycan Xalq Cümhuriyyəti Ensiklopediyası, c.2, s.276.

²⁴⁷15-ci firqə «Çanaqqala firqəsi» adı ilə aşağıdakı əsərdə göstərilir: Лудшувейт Е.Ф. Турция, с.238.

²⁴⁸Гөрүрйılmaz М. Түрк Кавказ, s.79.

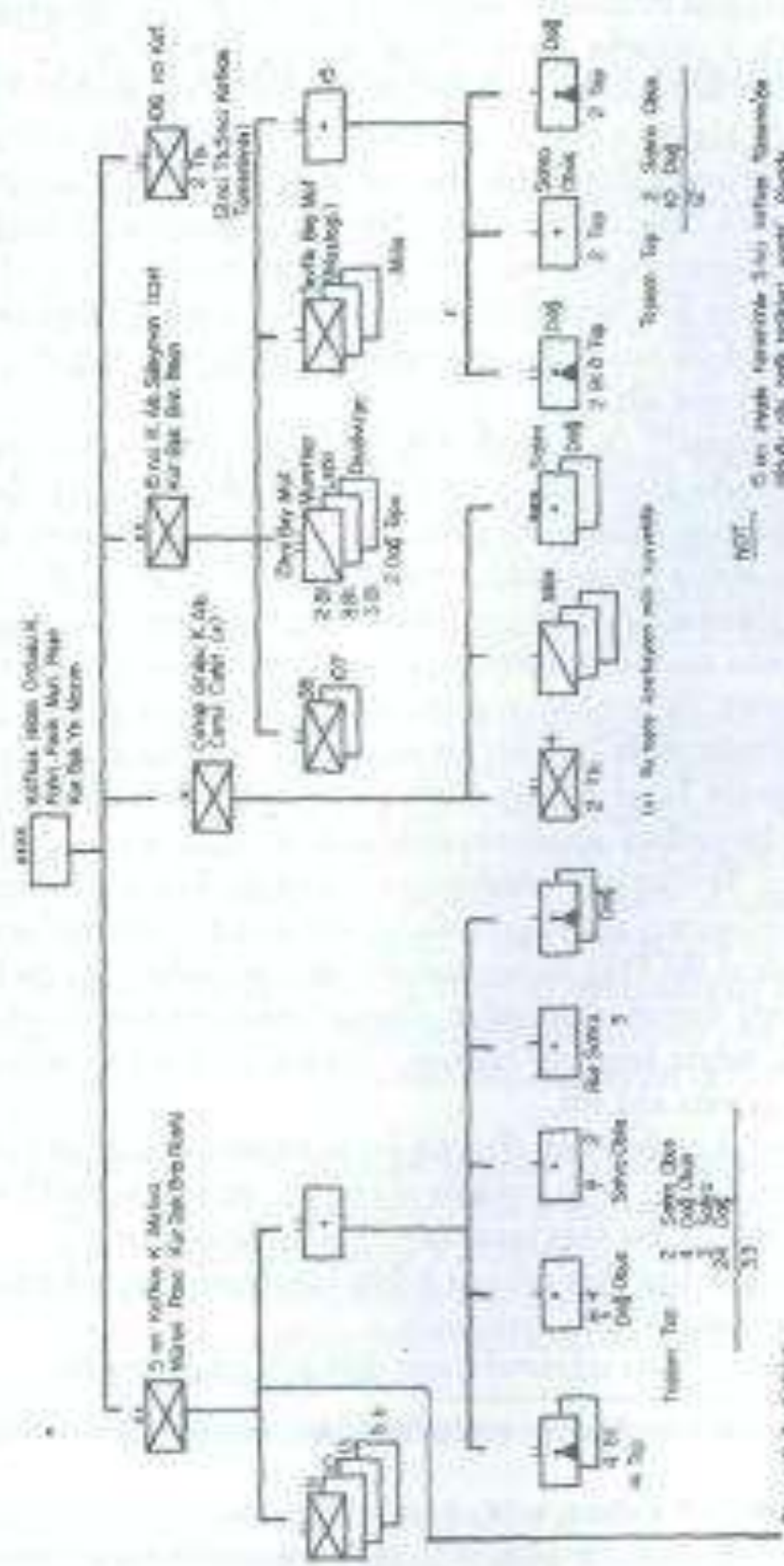

Bakıya son hücum anında 5-ci Qatqaz firqesinin quruluşu (N.Yüceer'in kitabından)

azərbaycanlı könüllülərdən düzənlənmişdi.²⁴⁹ 15-ci topçu alayı iki Dağ topçu batareyası, bir səhra topçu taqımından (cəmi 12 top) ibarət olmuşdur. Əlavə hissələrə istehkam bölüyü, səhiyyə bölüyü, telsiz teleqraf taqımı, səyyar xəstəxana, orkestr, iaşə taqımı, iki ərzaq qolu aid idi.

Cənub qrupu (Azərbaycan diviziyası komandan Cəmil Cahit bəy) iki tabordan ibarət olan 4-cü piyada alayı, üç süvari könüllülər alayı, bir səhra və bir dağ topu alaylarından ibarət olmuşdur.

106-cı Qafqaz piyada alayı digər hərbi hissələrə birləşdirildiyindən tərkibində bir piyada taboru qalmışdı. QİO bu tərkibdə Bakı uğrunda son döyüşə başlamışdır.

5.7. Müsəlman Korpusu və Qafqaz İslam Ordusunun say tərkibi

Müsəlman Korpusunun strukturu təsdiq ediləndə onun tərkibində 30-40 min döyüşçünün olacağı nəzərdə tutulmuşdu. Hərbi mükəlləfiyyət görməyən, əhalisinin əksər hissəsi hərbi xidmətdə olmayan, zabit kadrları, silah və sursat sarıdan korluq çəkən ölkədə bu sayda qüvvəni təşkil etmək üçün azı 4-5 il vaxt tələb olunurdu. Əslində isə hərbi hissələrə ilk zabit və əsgərlər gələndə, az da olsa silahla təmin edilir və döyüşə göndərilirdi. Nəticədə 1918-ci ilin martında Müsəlman Korpusunun Azərbaycan ərazisinə səpələnmiş hərbi hissələri tərkibində 3 minə yaxın döyüşçü ehtimal ki, bir o qədər də erməni-bolşevik təcavüzünə qarşı mübarizə apararıq ayrı-ayrı könüllü dəstələr olmuşdur. Bütün bu qüvvələr arasında yeganə yaxşı təşkil edilmiş hərbi hissə Tatar süvari alayı idi ki, onun da tərkibində 500-dən artıq döyüşçü var idi.

1918-ci ilin aprelində erməni-bolşevik qoşunlarına qarşı Maqalovun dəstəsində təxminən 2 min nəfər, İsmayıl xan Ziyadxanlıın dəstəsində təxminən 3 min nəfər, Bakıdan çıxan könüllülər, Quba, Xaçmaz, Dəvəçi



«Hərbi mədəniyyət» ilə təbliğ edilmiş iki türk zabiti. Azərbaycan, 1918-ci il. MATM.

könüllüləri cəmi 1-2 min nəfər təşkil edirdilər. N.Qosiskinin göndərdiyi qüvvələrə polkovnik Cəfərov rəhbərlik edirdi.²⁵⁰ Azərbaycanın qərb sərhədlərində - Naxçıvan, Zəngəzur və Qarabağda ayrı-ayrı könüllü dəstələr olmuşdur. Onlar Dro, Nzdex və Andranikin erməni dəstələrinə qarşı vuruşduğundan Bakı istiqamətinə cəlb oluna bilməzdilər. Pərakəndə halda, bir-birləri ilə əlaqəsi olmayan qüvvələr, əlbəttə ki, ordu sayıla bilməzdi.

Azərbaycana gələn Nuru paşa yazırdı ki, Müsəlman Korpusunun uğursuzluqlarına baxmayaraq könüllülər toplanır. Onların sayı 1000-ə yaxındır. Bir çox yerlərdə əhali I Dünya müharibəsində rus ordusu tərəfindən əsir götürülmüş türk zabit və əsgərlərini azad etmiş və onlar yerli dəstələr təşkil etmişdilər. Bəzi yerlərdə belə dəstələrin tərkibində 2 minə yaxın könüllü vardı.

1918-ci ilin əvvəllərinə 3-cü ordunun tərkibində 45 min döyüşçü var idi.²⁵¹

Qafqaz İslam Ordusunun say tərkibini müəyyənləşdirərkən türk və Azərbaycan hissələrinin ştatlarına əsasən döyüşçülərin sayını müəyyən etmək doğru olmazdı. 5-ci Qafqaz firqəsində 330 zabit, 7403 əsgər (5277-si döyüşən hissələrdə) var idi lakin firqə Azərbaycana hissə - hissə gələrək elə döyüşlərə də hissə-hissə qatılırdı. Eləcə də Azərbaycan hissələrinin sayı döyüşlər nəticəsində azad edilən

ərazilərin əhalisinin hesabına artırdı. Nəzərə almaq lazımdır ki, ilk döyüşlərdən sonra orduda sadə say artımını həyata keçirmək qarşıya qoyulan əsas məqsəd deyildi, çünki toplananları silahlandırmaq, təşkil etmək, təmin etmək, öyrətmək lazım idi. Bütün bunlar isə təcridən həyata keçirilirdi.

Sovet tarixçisi A.Kadişev QİO tərkibində azərbaycanlıların sayının 5 min nəfər olmasını göstərir.²⁵² Bolşevik-erməni, ingilis kəşfiyyatının məlumatlarını, eyni zamanda Osmanlı hərbi sənədlərini və mövcud tədqiqat materiallarını təhlil edərək M.Süleymanov sübut etmişdir ki, iyul ayında QİO tərkibində azı 4-5 min azərbaycanlı var idi.²⁵³ Araşdırmalar göstərmişdir ki, artıq 1918-ci ilin iyun-iyul döyüşlərində ümumi sayı 10 min nəfər olan Qafqaz İslam Ordusunun 6 min döyüşçüsü osmanlı, 4 mini isə azəri türkü idi.²⁵⁴ Sentyabrın əvvəllərində bu rəqəm daha da artmışdı. Belə ki, Nuru paşanın avqustun əvvəllərində həyata keçirdiyi struktur dəyişikliyi azərbaycanlıların sayının artmasına dəlalət edir. Ştata əsasən Azərbaycan piyada alayında 61 zabit, 2700 əsgər olmalı idi. Ştatların tam dolmamasını nəzərə alsaq belə təşkil edilmiş iki Azərbaycan diviziyası (ən aşağı rəqəmləri götürsək: hər biri 1000-1500 nəfərlik 7 piyada alay), iki süvari alay (hər birində 200-300 nəfər) və topçu hissələrində avqustun əvvəllərinə azı 8-9 min döyüşçü olmalı idi. Düşmən tərəfin (ingilis və erməni mənbələri) Bakıya hücum ərəfəsində

²⁴⁹Bu hissələrin quruluşu tərəfimizdən N.Yüceerin kitabında verilmiş tablo əsasında tərtib edilib (N.Yüceer. Birinci Dünya savaşında Osmanlı ordusunun Azərbaycan və Dağıstan hərəkatı. Ankara, 2002 tablo «Kafkas İslam Ordusunun 10 iyul 1918 quruluşu».

²⁵⁰Дарабади П.Г. Военные вопросы, с.109.

²⁵¹Enver Ziya Karal. Osmanlı tarihi. Cilt 5, s.527.

²⁵²Кадиев А.Б. Интервенция, с.113.

²⁵³Сüleymanov М.С. Qafqaz İslam Ordusu, s.168.

²⁵⁴Allen V.E.D. ve P.Muratof. 1828-1921 Türk-Kafkas sınırdakı harplerin tarihi. Ankara, 1966, s.445.

Qafqaz İslam Ordusu tərkibində 14-15 min döyüşçünün olması haqqında məlumatları doğru hesab oluna bilər. Gəncədən Bakıya qədər olan ərazilərdə yaradılmış postlar, hərbi məktəb, yerli dəstələr, Muğan qiyamçılarına qarşı dayanan könüllü dəstələrini nəzərə alsaq bu rəqəm daha da böyük olmalıdır. Üstəlik, Azərbaycanın qərb ərazilərindəki, həmçinin Naxçıvan, Zəngəzur və Qarabağdakı dəstələrin say tərkibi bu statistikaya daxil edilməmişdi.

5.8. Müsəlman Korpusu və Qafqaz İslam Ordusunun komandanlığı

Müsəlman Korpusunun üzvləşdiyi ən böyük problemlərdən biri zabit kadrlarının çatışmazlığı idi. Rusiya ordusu tərkibində onsuz da sayı az olan azərbaycanlı zabidlərin bir qismi I Dünya müharibəsinin cəbhələrində həlak olmuş (misal üçün, Nikolayev Hərbi Akademiyasını bitirmiş polkovnik Teymur Mirzə Məmmədlibəyov kimi sərkərdə), bir qismi isə çar ordusunun zabidləri kimi bolşeviklər tərəfindən saxlanılmış və min bir əziyyətlə xidmət yerlərindən Azər-baycana qayıtmışdılar (misal üçün, məşhur sərkərdə tam artilleriya generalı Səməd bəy Mehmandarov kimi). Elələri də var idi ki, rus imperatoruna sədaqət andı içdiyini və bu anda sona qədər sadıq qalacaqlarını bildirərək öz imperatorlarından ayrılmaları istəməmiş və onun taleyi ilə eyni tale yaşamışdılar (misal üçün, tam süvari generalı Hüseyn Xan Naxçıvanski kimi). Müsəlman Korpusunun komandiri Ə.Şıxlinski zabit kadrlarının çatışmazlığını hətta "çıxılmaz vəziyyət" adlandırmışdır. Belə vəziyyətdə Korpusa Azərbaycana müsbət yanaşan və könüllü olaraq Müsəlman Korpusunda xidmət etməyə razı olan qeyri-müsəlman zabidlər xidmətə qəbul edilirdi. Korpus yaradılarkən onun qərargah rəisi general-mayor Mençukov təyin edilmişdi. Rus zabidləri sayca Korpus zabidlərinin 65%-ni təşkil edirdi. Bu zaman onların əsas problemi Azərbaycan dilini bilməməsi idi. Azərbaycanlı zabidlərin min bir əziyyətlə xidmət yerlərindən vətənə qayıtması və burada xidmət etmək arzusu sayəsində tədricən 23 zabit toplanmışdı. Onların sırasında general-leytenant Əli ağa Şıxlinski, general - mayorlar X.Talışinski, Əmənulla Mirzə Qacar və Ağasubov, polkovniklər S.Əfəndiyev, Əliiskəndərov, Sədrəddin Mirzə Qacar, C. Şıxlinski, podpolkovniklər H.Səlimov, Xosrov Mirzə Qacar, S.Rəfibəyli, Ə.Qaytabaşı, Hacıbəyli, Məmmədov, Həmid xan, Nuh bəy, rotmistr C.Naxçıvanski, kapitan İ.İsrafilov və digərləri var idi. Əslən çərkəz olan polkovnik M.G.Texas da Müsəlman Korpusunda xidmətə qəbul edilmiş və sonralar Azərbaycan Ordusunda da xidmət etmişdir. Əslən gürcü olan polkovnik L.Maqalov və polyak Dunin-Marsinkeviç də Müsəlman Korpusuna qəbul edilmiş, ən çətin döyüşlərdə azərbaycanlı zabidlərlə çiyin-çiyinə vuruşmuşdular.

Qeyri-müsəlman zabidləri hərbi xidmətə cəlb etməklə zabit çatışmazlığı problemi müvəqqəti olaraq aradan qaldırılsa da, unter - zabit (yəni zabidlə əsgərlər arasında olan kiçik komanda heyəti) və kiçik zabit kadrlarının çatışmazlığını aradan qaldırmaq mümkün olmadı. Belə ki, məhz unter- zabit və kiçik zabidlər əsgərlərlə bilavasitə təmasda olur, onlara hərbi bilikləri öyrədir, hərbi vərdişlər yaradır, onları döyüşə aparır. H.Z.Tağıyev və Ş.Əsədullayevin oğulları, tanınmış Naxçıvanskilər, Qacarlar nəslinin nümayəndələri də Korpusda zabit kimi xidmət edərək, öz əsgərlərinin tam inamını qazanmışdılar. Komanda heyətinin aşağı təbəqəsi mütləq əsgərlərə eyni din, dil və etnik mənsubiyyətə bir kökdən olmalıydı ki, əsgərlərin təlim-tərbiyə prosesi sürətlə aparılsın və onlarda öz komandirlərinə qarşı inam olsun. Sadə əhali sırasından toplanmış və ya könüllü olaraq orduya gəlmiş gənclər (əksəriyyəti savadsız və ya mollaxana təhsili ilə) çətin dərk eləyə bilərdi ki, onlara rəhbərlik edən və bolşeviklərə işləyən xristian rus zabiti onların düşməni olan xristian, rus komandirə qarşı axıra qədər vuruşacaq. Bu dövrdə eyni hadisələrdə milli, etnik, siyasi mübarizələr elə qarışmışdı ki, hətta ali savadlı, zəngin həyat təcrübəsi olan insanlar çəş-baş qalırdılar. Bunu yaxşı başa düşən Müsəlman Korpusunun rəhbərliyi qeyri-müsəlman millətlərdən kiçik komanda heyətini dəvət etməyin xeyirdən çox ziyan verəcəyini anlamış və başqa yol seçmişdir. Hərbi hissələri kiçik komanda heyəti ilə təmin etmək üçün hərbi kurslar və məktəblər yaratmaq işi həyata keçirilirdi.

Hələ 1917-ci ilin iyulunda polkovnik Süleyman bəy Əfəndiyev Yelizavetpolda hərbi kurs təşkil etdi və 150 nəfər gəncə hərbi işin ilkin vərdişlərinin öyrədilməsinə başladı. 1918-ci ilin əvvəlində Bakıda kadet məktəbi yaradıb milli zabit kadrlarının hazırlanması layihəsi tərtib edildi. 1918-ci ilin fevralın 6-da layihə konkret şəkil aldı: 1-ci müsəlman diviziyası nəzdində Bakıda "Milli hərbiyyə məktəbi" (rus-dilli sənədlərdə "Мусульманская школа подпрапорщиков") adı ilə hərbi məktəb yaradılmalı, bura 18-25 yaşlı gənclər qəbul edilib "yunker" kimi 3 aylıq kiçik komandir kursları keçməli idilər.²⁵⁵ İmkanlar nəzərə alınaraq bir dəfəyə kursa 100 nəfər qəbul edilməli idi. Təşkilatı işlər Tiflisdə həll ediləndən sonra məktəb Bakıya köçməli idi, lakin Bakıda olan hərbi-siyasi vəziyyətin kəskinliyinə görə məktəb Yelizavetpola köçdü və burada fəaliyyətə başladı. Martın 1-də poruçik Nəsirbəyov Milli Hərbiyyə məktəbinin rəisi təyin edildi. Yelizavetpolda bu məktəb əvvəlcə indiki Dəmir yolu məktəbinin, sonra isə Sənət məktəbinin binasında yerləşdirildi. 1918-ci ilin aprel döyüşlərində komandirlərin çatışmazlığına görə məktəb bağlandı, yunkerlər öz müəllimləri ilə L.Maqalovun dəstəsi tərkibində Bakı Soveti qoşunlarına qarşı döyüşlərdə iştirak etməyə başladılar.²⁵⁶

Osmanlı qoşunları Azərbaycana gəldikdə Müsəlman Korpusunun zabit və unter - zabit çatışmazlığı problemi həll edilməmişdi. Doğrudur, eyni din və dildən olan türk zabit və çavuşları azərbaycanlı əsgərlərlə tezliklə təmas

²⁵⁵Süleymanov M.S. Qafqaz İslam Ordusu, s.48-49.

²⁵⁶Yenə orada s.50.

yaradaraq onların tam etimadını qazanmış, onlara tapşırılan hərbi bölmə və hissələri döyüşə aparmışdılar. Lakin onlar az sayda idi, çünki Nuru paşanın özü ilə gətirdiyi sırf təlim məsələləri ilə məşğul olan, könüllülərdən, sözün tam mənasında, əsgər hazırlayan zabıt və unter - zabıtların sayı minlərlə azərbaycanlı könüllüsünün təlimi üçün nəzərdə tutulmamış, üstəlik onun tabeçiliyində olan komandir heyətinin bir qismini Nuru paşa döyüşən hissələrə göndərərək itkiləri bərpa etməyə məcbur olmuşdur. Nuru paşa qeyri-müsəlman zabıtların Azərbaycan hərbi hissələrində çoxsaylı olmasına şübhə ilə yanaşır, müxtəlif vasitələrlə (ən çox Xüsusi Azərbaycan Korpusu yaradılarkən və digər struktur dəyişiklikləri edilərkən) onların sayını azaltmağa çalışmışdır. Doğrudur, hətta ingilis qoşunlarının komandanı general Denstervil yazırdı ki, Qafqaz İslam Ordusu tərkibində vuruşan rus zabıtlarının sayı Sentrokaspi Diktaturasında vuruşan rus zabıtlarının sayından çoxdur.²⁵⁷

Komandir çatışmazlığı problemini həll etmək üçün Nuru paşa iyun ayının sonlarında Gəncədə miralay Atif bəyin rəhbərliyi ilə Milli Hərbiyyə məktəbi təşkil etmişdir. Məktəbdə 6 aylıq hazırlıqdan sonra təqdim komandirləri hazırlanmalı idi (məktəbin ilk buraxılışı Bakının azad edilməsindən sonra oldu). Əhaliyə bildirilmişdi ki, burada oxumaq istəyənlər Azərbaycan Hərbi Nazirliyinin Əxzi - Əsgər şöbəsinə müraciət etməlidirlər. İlk olaraq 100 nəfər müdaximə toplamaq planlaşdırılmışdı, lakin arzu edənlərin sayı olduqca çox idi. Ona görə də avqustda Ehtiyat Zabıt Namizədləri Təlimgahı yaradıldı. Burada 4 ay ərzində çavuş hazırlanmalı idi. Təlimgaha 400 nəfər qəbul edilmiş, onların buraxılışı 1918-ci ilin oktyabr ayında olmuşdur.²⁵⁸

Beləliklə, istər Müsəlman Korpusu (sonra Xüsusi Azərbaycan Korpusu), istərsə də Osmanlı hərbi hissələri I Dünya müharibəsi və ya ondan əvvəl hazırlanmış zabıt və unter - zabıt (çavuş) kadrlarla döyüşlərdə iştirak etməli olmuşdular.

Azərbaycanlı zabıtların aldığı təhsil və keçdiyi döyüş yolu çar ordusunun hərbi təhsil sistemində əsaslanırdı. Onlar əksər hallarda Tiflis və ya Peterburqun hərbi məktəblərində təhsil alandan sonra Rusiya çar ordusunun tərkibində xidmət etmiş, imperiyanın apardığı müharibələrdə, əsasən 1900-1901-ci ildə Çinə yürüş, 1904 -1905-ci illər Rus-Yapon müharibəsi və I Dünya müharibəsində döyüş təcrübəsi toplamışdılar. Nadir hallarda əvvəlcə əsgər və ya unter - zabıt kimi xidmət edən şəxs sonralar hərbi məktəbə daxil olaraq zabıt rütbəsinə layiq görülmüşdü. Ali Qərargahın Nikolayev Hərbi Akademiyasını bu dövrdə baş verən hadisələrin iştirakçılarından təkə bir nəfər - Həbib bəy Səlimov bitirmişdi. Akademiyada verilən biliklər irimiqyaslı hərbi hissələrin döyüş fəaliyyətini təşkil etməyə, qoşun birləşmələrini idarə etməyə imkan verirdi. Hərbi məktəbi bitirəndən sonra Ali Qərargahın Nikolayev Hərbi Akademiyasına qəbul olmaq istəyən zabıt əvvəlcə qoşunlarda xidmət etməli, bilik və bacarığı ilə seçilməli, təltif edilməli və nəhayət xüsusi çətinliyi ilə seçilən imtahanlar verməli idi. Beləliklə, akademiyanı bitirmiş şəxs həm təcrübəyə, həm də nəzəri biliklərə malik olurdu.

Osmanlı zabıtların aldığı təhsil və keçdiyi döyüş yolu standart idi. Belə ki, hərbiçilərin olmaq istəyən şəxs orta hərbi təhsilin I pilləsinə daxil edilən "rüşdiyə" hərbi məktəbini bitirməli idi. Osmanlı dövlətinin hər bölgəsində yaradılan belə məktəblər çoxsaylı olsalar da burada əsasən ilkin hərbi biliklər öyrədilir, faktiki olaraq təqdim komandirləri hazırlanırdı. Orta hərbi təhsilin II pilləsinə hərbi lisey (Askeri İdadəsi) təşkil edirdi. Dövlətdə cəmi 7 belə məktəb mövcud idi və buranı bitirən şəxs, hərbi təhsilli hesab olunurdu. Hərbi təhsilin ali mərhələsinin İstanbul Harb Akademisi təşkil edirdi ki, burada təhsil iki pilləli idi. Birinci pilləni bitirən şəxs qoşunlara göndərilir, sonralar alay komandirinə dək yüksələ bilərdi. Akademiyada ikinci pillə Ərkani-Hərb (Baş Qərargahın) sinifləri hesab edilirdi.²⁵⁹ Belə ki, birinci pilləni uğurla bitirən şəxs siniflərə qəbul edilir, oranı bitirərək birbaşa (qoşunlarda xidmət etmədən) kapitan rütbəsinə alaraq qərargah vəzifələrinə göndərilirdi. İstər osmanlı, istərsə də xarici müəlliflər qeyd edirdilər ki osmanlı hərbi təhsil sisteminin zəifliyi nəzəriyyə və təcrübənin bir - birindən ayrı olması idi. Belə ki, qoşunlarda xidmət edən zabıtların nəzəri hazırlığı zəif idi, qərargahlarda xidmət edən zabıtların əksəriyyətinin isə qoşunların döyüş xidmətinin təşkilindən xəbəri az idi.

1912-ci il uğursuz Balkan müharibələrindən sonra ölkədə hərbi islahatlar keçirən Ənvər paşa və onun silahdaşları zabıt heyətinin "gəncləşməsinə" (yeni növ silahlar və müharibə üsulları ilə tanış olan gənc zabıtlar yaşlı ötmüş zabıtları hərbi ierarxiyanın bütün pillələrində əvəz etmişdilər) nail olmuşdu.²⁶⁰ Qeyd etmək lazımdır ki, 1914-cü ildən I Dünya müharibəsinin müxtəlif cəbhələrində vuruşan Osmanlı ordusu 1917-ci ilin sonunda böyük itkilər vermiş (600 min əsgər və zabıt həlak olmuş, 2 milyon nəfər yaralanmış, onlardan 900 min nəfər həmişəlik əlil qalmışdı),²⁶¹ zabıt korpusunda olan itkiləri keyfiyyət baxımından bərpa etmək mümkün olmamışdı. İtkiləri kəmiyyət baxımından bərpa etmək üçün döyüşlərdə fərqlənmiş çavuşlar asanlaşdırılmış imtahanlarla hərbi məktəblərə qəbul edilir, qısa hazırlıq kursundan sonra döyüşən hissələrə göndərilirdi. N.Korsun Osmanlı ordusunun zabıt heyətinin hazırlıq səviyyəsini təhlil edərkən qeyd edir ki, kiçik ko-manda heyətinin 75 %-i savadsız idi, orta komandirlərin 40 %-i xüsusi hərbi təhsili olmayan (hərbi məktəb nəzərdə tutulur) unter-zabıtlardan ibarət idi.²⁶² Ali komanda heyəti iri qoşun birləşmələrinin idarəetmə təcrübəsinə malik deyildi. I Dünya müharibəsinin döyüşləri başlayan kimi Osmanlı qoşunlarının digər zəif tərəfi özünü büruzə verdi: xəritçəkəmə işi olduqca aşağı səviyyədə idi. Belə ki, 1:200 000 miqyasında köhnə xəritələrlə təmin edilmiş zabıtlar real obyektlərin xəritələrdə əks olunmamasını

²⁵⁷Денстеровиль, с.70, 92.

²⁵⁸Сүлейманов М. Qafqaz İslam Ordusunun quruluş, hazırlıq və səfərbərlik vəziyyəti, s.259-260.

²⁵⁹Ушаков А. Феномен Атагорка. Москва, 2002, с.16-17.

²⁶⁰Yenə orada, s.93-94.

²⁶¹Yenə orada, s.126.

²⁶²Корсун. Кавказский фронт, с. 14.

görür, əksər hallarda yerli əhalidən bələdçilər götürməyə məcbur olurdu. Eyni problem özünü Azərbaycanda da göstərmişdir. Belə olduğu halda azərbaycanlı zabitlərin bilikləri əvəzsiz idi. Belə ki, onlar rus qoşunlarının rus dilində tərtib edilmiş 1:84 000 miqyasında olan xəritələrindən istifadə edir, zabitlərin bir çoxu Azərbaycanın müxtəlif bölgələrində xidmətlərini başladığında ərazini çox yaxşı tanıyırdılar. Azərbaycanlı könüllülərin QİO-nun komandanlığına göstərdiyi kömək əvəzsiz idi. Hətta ingilis generalı Denstervil qeyd etmişdir ki, osmanlı qoşunlarına bələdçilik edən azərbaycanlı könüllülər ərazini olduqca yaxşı bilirdilər.

Qafqaz İslam Ordusunun azərbaycanlı və türk zabitlərinin tərcümeyi-halı istiqlal mübarizəsi uğrunda vuruşanların kimlərin arxasınca qələbəyə doğru getməsini göstərir.

Azərbaycanlı zabitlər. Əli ağa Şıxlinski 1865-ci ildə zadəgan ailəsində anadan olub. 1883-cü ildə Tiflisdə Mixaylov artilleriya məktəbinə daxil olan Şıxlinski oranı fərqlənmə ilə bitirir. O, Qafqaz hərbi dairəsində, 1900-cü ildən isə Zabaykal topçu divizionunda çalışmağa başlayır. Rus qoşunlarının Çinə yürüşündə iştirak edən Şıxlinski



General - leytenant Əli Şıxlinski, 1913-cü il (qaldı "Azərbaycan generalları, kataloq"dan götürülmüşdür).

1904-cü ildə topçu batareyanın komandiri vəzifəsində Port-Artura göndərilir.²⁶³ 1904-1905-ci illər Rusiya-Yaponiya müharibəsi döyüşlərində fəal iştirak edərək o, ayağından yaralanaraq yaponlar tərəfindən əlil hesab olunur və əsir götürülmür. Lakin Peterburqda müalicə alan Şıxlinski çox keçmir ki, yenidən orduya qayıdır. Şıxlinski 1907-ci ildə Ali Zabıt artilleriya məktəbinə daxil olur, 1910-cu ildə təhsilini başa vurur və Qafqaz hərbi dairəsində divizion komandiri vəzifəsində xidmətini davam etdirir. 1912-ci ildə onun təklif etdiyi yeni atəş üsulu Şıxlinski üçbucağı" adı altında hərbi elminə daxil edilmişdir. "Səhra topraklarının cəbhədə işlədilməsi" kitabı isə artilleriya zabitlərinin stolüstü kitabına çevrilmişdir. 1912-ci ildə Ali Zabıt artilleriya məktəbinə rəis müavini, 1913-cü ildə məktəb rəisi təyin edilən Şıxlinskiyə həmin ildə general-mayor rütbəsi verildi.

1914-cü ildə Şıxlinski yenidən artilleriya hissələrinə qayıdır. O, Rusiya paytaxtı Petroqraddın müdafiə sisteminin artilleriya rəisi təyin edilir. Bu vəzifədə olarkən o, şəhər ətrafında artilleriya mövqelərinin qurulmasında, Baltik dənizi və Fin körfəzi sahillərində artilleriya batareyalarının yaradılmasında həmçinin yeni yaranan zenit artilleriya hissələrinin formalaşdırılmasında yaxından iştirak edir. 1915-ci ildə Şıxlinski Qərb cəbhəsinin ağır artilleriya rəisi və Ali Baş komandan yanında artilleriya üzrə general təyin edilir. Şıxlinski qısa müddət ərzində ağır artilleriya hissələrinin təşkil edilib döyüşlərdə iştirakını təmin edir. Onun təşkil etdiyi artilleriya hissələri Brusilov həmləsində istifadə edilərək özünü tamamilə doğrultmuşdur. 1916-cı ildə Qərb cəbhəsinin artilleriya inspektoru təyin edilən Şıxlinskiyə xidmətlərinə görə 1917-ci ilin əvvəlində general-leytenant rütbəsi verildi və o, 10-cu ordunun komandanı təyin edildi.²⁶⁴ Rusiya ordusunda xidmət zamanı Rusiya ordenləri sırasında ən yüksək hərbi təltif nişanı sayılan Müqəddəs Georgi ordeninin 4-cü dərəcəsi ilə bərabər Şıxlinski Rusiya və Antantanın bir çox digər orden və medallarıyla da təltif edilmişdir.

1917-ci ildə Qafqaza qayıdan Şıxlinski Müsəlman Korpusunun ko-mandan təyin edildi. Nuru paşanın başçılıq ilə Azərbaycana gələn türk hərbi hissələri Müsəlman Korpusu ilə birləşdirilərək Qafqaz İslam Ordusu adı ilə azadlıq yürüşünə başladı. Şıxlinski də bu yürüşlərdə iştirak edirdi. Ə.Şıxlinskinin Qafqaz İslam Ordusuna qatılmasını hadisələrin iştirakçısı olmuş türk ordusunun zabiti yüzbaşı Səlahəddin belə xatırlayır: "Gümrüdə olduğumuz günlərdə çarlıq ordusunda topçu komandanı olmuş general Əli Şıxlinski bizə xidmət etmək məqsədi ilə gəlmişdi. Əli Şıxlinski Şıxlı kəndindən idi. Yeni qurulan Azərbaycan İslam Ordusunda və ya dövlət olan Şimali Qafqaz dövləti ordusunda xidmət istəyirdi. Xəlil paşa bu adama çox hörmət göstərdi. Bizə gəldiyi zaman Şıxlinskinin əynində hələ də rus uniforması və çarın nişanları var idi. Xəlil paşa ona bir Türk nişanı bağışladı və rus ordusundakı rütbəsinə uyğun "Tümgeneral" rütbəsi və türk uniforması geyinmək icazəsini verdi. Atlarından birini ona hədiyyə etdi".²⁶⁵

1918-ci ilin noyabr ayında türk qoşunları Azərbaycandan çıxarıldı. Azərbaycan Ordusunda Şıxlinski Hərbi nazir Mehmandarovun müavini təyin edildi. Müstəqil Azərbaycan ordusunun yaradılmasında onun böyük əməyi olmuşdur. 1919-cu ildə ona tam artilleriya generalı rütbəsi verilmişdir. 1920-ci ildə müstəqil dövlətimiz süquta uğrayanda Şıxlinski vətəndə qalmaq qərarına gəldi. Sovetlər tərəfindən həbs edilən general 2 aydan sonra N.Nərimanovun səyləri ilə azad edildi və Mehmandarovla bərabər Moskvaya göndərildi. Qızıl Ordunun Dai-mi Artilleriya Komissiyasının üzvü seçilən Şıxlinski, həmçinin Ali Artilleriya Məktəbində sovet artilleriya zabitlərinə dərs demiş, Artilleriya Nizamnaməsi hazırlayan komissiyanın işində yaxından iştirak etmişdir. 1921-ci ildə N.Nərimanov və Ə.Qarayevin xahişi ilə Bakıya qayıtarılan Şıxlinski Bakı qarnizonu Hərbi-Elmi cəmiyyətinin sədr müavini olmuş, Sovet Azərbaycan Ordusunun Qərargahında işləmiş, Azərbaycan Komandirlər məktəbində dərs demişdir. 1928-1929-cu illərdə o, Azərbaycanda ilk hərbi jurnal olan "Hərbi bilik" jurnalını nəşr etdirmişdir. Tərcümə fəaliyyəti ilə məşğul olan Şıxlinski hərbi lüğət tərtib etmişdir. Ömrünün son illərində öz xatirələrini qələmə alan Şıxlinski "Mənim xatirələrim" kitabını yazmışdır. Bu kitab müəllifin vəfatından sonra, 1944-cü ildə işıq üzü gördü. Ə.Şıxlinski 1943-cü ildə Bakı şəhərində vəfat edib.²⁶⁶

²⁶³ Azərbaycan generalları. Kataloq. N.Vəlixanlının redaktəsi ilə. Bakı, 2005, s.59-1; Арапов Д.Ю. Мусульмане в вооруженных силах России в XIX - начале XX века // Военно- исторический журнал, 2006, № 9, с. 40.

²⁶⁴ Исмаилов Э.Э. Георгиевские кавалеры, с. 144-149.

²⁶⁵ Görüryılmaz M. Türk Kafkaz İslam Ordusu, qeyd 2.

²⁶⁶ Azərbaycan Xalq Cümhuriyyəti Ensiklopediyası, c.2, s. 378-379; Şıxlı S. Tam artilleriya generalı Əli ağa Şıxlinski// "Xalq qəzeti", 25.05.2001.

General-mayor Xəlil bəy Talışxanov (bəzi sənədlərdə Talişinski)²⁶⁷ barəsində məlumat olduqca azdır. Məlumdur ki, o, 1859-cu ildə Tiflisdə anadan olub, I Dünya müharibəsində iştirak edib və müharibə dövründə general-mayor rütbəsinədək yüksəlib. 1917-ci ildə Azərbaycana qayıdan Talışxanov Müsəlman Korpusunun 1-ci Müsəlman nişançı diviziyasının komandiri təyin edilir. Onun diviziyanın 1-ci piyada alayını formalaşdırmaq məqsədi ilə dərhal Bakıya yollanması vətənpərvərliyi və igidliyindən xəbər verir. Bakı Soveti tərəfindən həbs edilib, azərbaycanlı əhalinin narazılığı nəticəsində azad edilən Talışxanov alayın təşkilinə başlamış, pərakəndə dəstələri birləşdirmiş, "Səadət" məktəbinin zirzəmisində patron sexi yaratmışdır. Onun yaratmaqda olduğu alayın hissələri Bakıda mart qırğınları zamanı bolşevik-erməni qüvvələrinə qarşı inadlı müqavimət göstərmiş və müqavimət sayəsində dinc əhalinin bir qisminin Abşeron kəndlərinə çəkilməsini təmin etmək mümkün olmuşdur. Onun Bakıdan çıxarılması məlum olsa da, sonrakı taleyi barəsində məlumat yoxdur.



Ibrahim ağa Usubov da həyat yoldaşı ilə. Foto E.İsmayılova materiallarındandır.

General-mayor Ağausubovun kimliyini müəyyənləşdirmək olduqca çətinidir. Belə ki, axtarışlar zamanı "Ağausubov" soyadı ilə çar ordusunda I Dünya müharibəsi dövründə general rütbəsinədək yüksəlmiş şəxs barəsində hələlik məlumat əldə edə bilməmişik. Üstəlik nə Əlahiddə Azərbaycan Korpusu, nə də Azərbaycan Ordusu tərkibində belə generalın adına rast gəlməmişik. Lakin istər çar ordusunun, istərsə də Azərbaycan Ordusunun sənədlərində general-mayor İbrahim ağa Usubovun adı çəkilir. Zənnimizcə, Müsəlman Korpusuna aid sənədlərdə 2-ci müsəlman nişançı diviziyasının komandiri kimi göstərilən general-mayor Ağausubov I Dünya müharibəsinin iştirakçısı general-mayor İbrahim ağa Usubov ola bilərdi. Hər halda, rütbəsinə əsasən sənədlərdə titul ilə soydanın birgə göstərilməsi o dövr üçün xarakterik idi (misal üçün, Hüseyn xan Naxçıvanski bütün sənədlərdə "Xan Naxçıvanski" kimi göstərilirdi). General-mayor İbrahim ağa Usubov 1875-ci ildə anadan olub, Tiflis kadet korpusunda və 2-ci Konstantinov hərbi məktəbində təhsil alıb.

Piyada hissələrin tərkibində Rusiya-Yaponiya müharibəsində iştirak edib. I Dünya müharibəsi başlayanda kapitan Usubov 122-ci Tambov piyada alayında tabor komandiri idi. 1914-cü ilin dekabrında Müqəddəs Georgi ordeninin 4-cü dərəcəsi ilə təltif edilib. 1915-ci ildə polkovnik rütbəsinə layiq görülüb, 1916-cı ildə alay komandiri təyin olunub. 1917-ci ilin iyul ayında general-mayor rütbəsinə layiq görülərək nişançı briqadanın komandiri təyin edilib.²⁶⁸ Rusiya Dövlət Hərb-Tarixi Arxivində qorunan onun şəxsi sənədlərində 1917-ci ilin avqustdan 1918-ci ilin noyabrınadək harada olması barəsində məlumat yoxdur. Nuru paşanın 1918-ci il 20 avqust əmrində "İbrahim paşa Usubov"un Ordu tabeliyində qalması göstərilir, lakin konkret tapşırıq və ya vəzifəsi bildirilmir.²⁶⁹ "Azərbaycan



General-mayor Əmənulla Mirzə Qacar. Foto Ç. Qacarı materiallarındandır.

Xalq Cümhuriyyəti" ensiklopediyasının II cildində Usubovun Əlahiddə Azərbaycan Korpusu tərkibində xidmət etməsi bildirilsə də, tutduğu vəzifə göstərilməyib. 1918-ci ilin noyabrında Usubov Azərbaycan ordusunun hərbi təhsil müəssisələrinin rəisi və qoşunlarda atıcılıq işinin təlimatçısı təyin edilib. 1919-cu ilin yanvarında tapşırıqlar üzrə general, iyulunda isə 2-ci piyada diviziyasının komandiri təyin olunub. 1919-cu ilin dekabrında İtaliyaya ezam edilərək Azərbaycan Ordusu üçün lazım olan sursat və hərbi geyimin alınması barəsində müqavilələr imzalayan general 1920-ci ilin əvvəlində Bakı möhkəmləndirilmiş rayonunun rəisi təyin olunur. Bolşeviklərin gəlişi ilə həbs edilərək o, Nargin adasında güllələnib.²⁷⁰

General-mayor Əmənulla Mirzə Qacar 1862-ci ildə Şuşa şəhərində anadan olmuş, Peterburq hərbi kadet korpusunu bitirmiş, piyada hissələrdə xidmət etmişdir. Rusiya-Yaponiya müharibəsində tabor komandiri kimi iştirak edən Əmənulla Mirzə I Dünya müharibəsində iştirak etmiş, 1917-ci ildə general-mayor rütbəsinə layiq görülmüşdür. Tiflisə, oradan isə Şuşaya qayıdan general Müsəlman Korpusunun 1-ci müsəlman nişançı alayının komandiri təyin edilir. Nuru paşanın 1918-ci il avqust islahatı nəticəsində təqaüdə göndərilən general türklər Azərbaycanı tərk edəndən sonra yenidən Azərbaycan Ordusuna cəlb edilmiş və 1-ci süvari diviziyasının komandir müavini vəzifəsində Qarabağ uğrunda gedən döyüşlərdə iştirak etmişdir. 1920-ci ildə bolşeviklər Azərbaycanı zəbt edəndə mühacirətə gedən general İrana keçmiş, burada hərbi məktəbdə dərs demiş, ordu quruculuğunda iştirak etmişdir.²⁷¹

Müsəlman Korpusunun təşkilində böyük rol oynayan şəxslərdən biri də polkovnik Süleymanbəy Əfəndiyev olmuşdur. 1864-cü ildə anadan olan Süleyman bəy Yelizavetqrad süvari məktəbini bitirmiş, Kutaisidə mühafizə hissələrində və polis keşikçi dəstəsində xidmət etmişdir. 1917-ci ilin iyulunda Yelizavetpola ezamiyyətə göndərilən polkovnik Süleyman bəy şəhərdə hərbi kurs təşkil etdi və 150 nəfər Gəncə hərbi işin ilkin vərdişlərinin öyrədilməsinə başladı. Daha sonra o, Müsəlman Korpusunun burada təşkil edilən 5-ci piyada alayına komandir təyin olundu, alayın yeni yaradılan hissələri ilə rus qoşunlarının tərkisilahlı edilməsində, o cümlədən Şəmkir hadisələrində iştirak etdi. 1-ci piyada alayının komandiri vəzifəsində Müsəlman Korpusunun döyüşlərində iştirak edən Süleyman bəy Nuru paşa tərəfindən Azərbaycan hissələrinin strukturu dəyişilərkən mənzil müfəttişi təyin edildi. Azərbaycan

²⁶⁷ Azərbaycan Xalq Cümhuriyyəti Ensiklopediyası, c.2, s.391. Talışxanov (Talişinski) barəsində əlavə məlumatı bizə göndərdiyinə görə Eldar İsmayılova öz dərin təşəkkürümüzü bildiririk.

²⁶⁸ Исмаилов Э.Э. Георгиевские кавалеры, с. 197-199.

²⁶⁹ Süleymanov M.S. Qafqaz İslam Ordusu, s.154.

²⁷⁰ Azərbaycan Xalq Cümhuriyyəti Ensiklopediyası, c 2, s.415.

²⁷¹ Azərbaycan Xalq Cümhuriyyəti Ensiklopediyası, c 2, s.93.

Ordusu 1918-ci ilin sonlarından tərtib edilməyə baş-layanda Süleyman bəy 2-ci Qarabağ süvari alayının komandiri təyin olundu. Daha sonra Azərbaycan Ordusunda 1-ci piyada diviziyasının komandiri təyin edilən Süleyman bəy 1918-ci il dekabrın 29-da general-mayor rütbəsinə layiq görüldü, 1919-cu ilin fevral ayında səpmə yatalağından vəfat etdi.²⁷² Təntənə ilə dəfn edilən general barəsində Hərbi nazir S.Mehmandarov demişdir: "General Süleyman bəy Əfəndiyev təmizlikdə, namusda, qeyrət və fədakarlıqda təht idarəmədəki cümlə zabitan arasında ən birinci mövqe tutanlardan idi!"



Polkovnik Cavad bəy Şıxlinski, Azərbaycan Xalq Cümhuriyyəti Ensiklopediyası, c. 2, s. 377.

Polkovnik Sədrəddin Mirzə Qacar 1866-cı ildə anadan olub, Orenburq hərbi məktəbini bitirdikdən sonra Vladivostokda xidmət edib. 1917-ci ilin Fevral inqilabından sonra Tiflisə, oradan isə Gəncəyə gələn Sədrəddin Mirzə Müsəlman Korpusunda xidmətə başlayıb. QİO-da hansı vəzifədə olması məlum deyil. Azərbaycan Ordusunda 1919-cu ildə Bakı qəzasının hərbi rəisi, daha sonra Hərbi nazirliyin dəftərxana rəisi vəzifələrində xidmət edən Sədrəddin Mirzə 1920-ci ildə bolşeviklər tərəfindən həbs olunaraq Arxangelskyə göndərilib, 1921-ci ildə Ryazana köçürülərək burada güllələnib.²⁷³

Polkovnik Cavad bəy Şıxlinski 1875-ci ildə anadan olub, Tiflis kadet korpusu və Mixaylov artilleriya məktəbini bitirib. Çar ordusunun topçu hissələrində xidmət edərkən o, 1918-ci ilin yayında Azərbaycana gəlib və Əlahiddə Azərbaycan Korpusunda

2-ci piyada alayının komandiri təyin olunub. Polkovnik Cavad bəy Azərbaycan Ordusunun qərargahında Topçu şöbəsinin rəis müavini, 1919-cu ilin fevralından isə 1-ci piyada diviziyasının komandiri təyin edilib. 1919-cu ilin iyunundan Gəncə qarnizonunun rəisi vəzifəsində işləyən Cavad bəy general-mayor rütbəsi verildi. 1919-cu ilin noyabr ayında Zəngəzur ekspedisiyasına rəhbərlik edib. 1920-ci ilin mayında Gəncə üsyanın təşkilatçılarından olan Cavad bəy İrana mühacirətə gedir.²⁷⁴



Polkovnik L.Maqalov, Дворянские роды Российской империи. Т.4. Думин С., Чиглова И. Кизиль царства Грузинского. Москва, 1998.

Azərbaycanlı zabitlərlə bərabər vuruşmuş polkovniklər L.L.Maqalov və M.G.Texas xüsusi qeyd edilməlidirlər.

Polkovnik Levan Luarsaboviç Maqalov (Maqalışvili gürcü knyaz nəslindəndir) 1879-cu ildə Tiflis şəhərində anadan olub, Peterburqda Paj korpusu və Nikolayev süvari məktəbini bitirib.²⁷⁵ Tersk kazak qoşunlarının tərkibində xidmətə başlayıb, 1900-1901-ci illərdə Çinə yürüşdə və 1904-1905-ci illərdə Rus – Yapon müharibəsində iştirak edib.

I Dünya müharibəsinə kazak qoşunlarında fəaliyyətə başlayan L.Maqalov Tatar süvari alayına keçirilib, burada xidmət edib, alay komandiri vəzifəsində polkovnik rütbəsinə layiq görüldü. 1917-ci ilin sonunda Maqalov alayla birlikdə Azərbaycana gəlib, ZK-nın və Müsəlman Korpusu komandanlığının əmrini yerinə yetirərək rus hərbi hissələrinin tərkisilahlı edilməsinə-də iştirak edib. 1918-ci ilin aprel-iyun aylarında Müsəlman Korpusunun hissələri və Zaqafqaziya Seymi tərəfindən

göndərilmiş qüvvələrə başçılıq edərək bolşevik-erməni qoşunlarına qarşı döyüşlərdə iştirak etmişdir. Sonra o, Gürcüstana keçmiş, gürcü ordusunda general-leytenant rütbəsinədək yüksəlmişdir. Gürcüstana təcavüz etmiş sovet qoşunlarına qarşı mübarizə aparmış L.Maqalov, ölkəsi işğal ediləndən sonra mühacirətə getmiş və 1926-cı ildə Almaniyanın Münhen şəhərində vəfat etmişdir.



Murad Gəray Tlexas, Azərbaycan Xalq Cümhuriyyəti Ensiklopediyası, c. 2, s. 400.

Polkovnik Murad Gəray Tlexas əslən çərkəz idi, 1874-cü ildə anadan olub. Mixaylov artilleriya məktəbini bitirdikdən sonra müxtəlif hərbi hissələrdə xidmət etmiş Tlexas Müsəlman Korpusu təşkil olunanda onun tərkibinə yazılmışdır. 2-ci topçu briqadanın komandiri kimi o, Korpusun artilleriya hissələrinin yaradılmasında böyük rol oynamışdır. QİO tərkibində o, topçu hissələrin müfəttişi işləmişdir. 1918-ci ilin sonunda Azərbaycan Ordusunun qərargahında topçu şöbəsinin rəisi işlədiyi dövrdə o, general-mayor rütbəsinə layiq görüldü. Müxtəlif komissiyaların üzvü (o cümlədən Gürcüstandan silah və sursat gətirilməsi üzrə komissiyanın üzvü) Tlexas Denikin

təhlükəsinə qarşı istehkamlar yaradılmasında iştirak edib, Bakının general – qubernatoru təyin olunub. 1920-ci ildə bolşeviklər tərəfindən həbs edilərək güllələnib.²⁷⁶

Podpolkovnik Həbib bəy Səlimov²⁷⁷ 1881-ci ildə İrəvan quberniyasında məmur ailəsində anadan olmuşdur. İrəvan müəllimlər seminariyasında bir sinif oxuyandan sonra 156-cı Yelizavetpol piyada alayına yazılaraq sırası və unter - zabit kimi xidmət etmişdir. 1902-ci ildə Tiflis piyada məktəbinə daxil olan Səlimov oranı bitirdikdən sonra 3-cü Qafqaz piyada taborunda xidmətə başlayıb. Təlim komandasının komandiri, tabor komandanının adyutantu, bölük komandiri vəzifələrində 3-cü, 5-ci və 6-cı Qafqaz piyada taborlarında xidmət etmiş Həbib bəy 1906-cı ildə Şuşa şəhərinə ezam olunur və burada təxribat törədən erməni quldurlarına qarşı mübarizədə

²⁷² Azərbaycan Xalq Cümhuriyyəti Ensiklopediyası, c. 2, s.324-325.

²⁷³ Azərbaycan Xalq Cümhuriyyəti Ensiklopediyası, c.2, s.94.

²⁷⁴ Azərbaycan Xalq Cümhuriyyəti Ensiklopediyası, c. 2, s.377; Süleymanov M.S.Azərbaycan Ordusu, s.444.

²⁷⁵ Грузинский генералитет (1699-1921). Биографический справочник. Составил М. Гогитидзе. Киев 2001// Kitabın surətini aşkar edib bizə göndərdiyinə görə Eldar İsmaylova öz dərin təşəkkürümüzü bildiririk.

²⁷⁶ Azərbaycan Xalq Cümhuriyyəti Ensiklopediyası, c. 2, s.399.

²⁷⁷ Həbib bəy Səlimovun xidmət siyahısının surətlərini bizim üçün RDHTA-dən aşkar edib göndərdiyinə görə Eldar İsmaylova öz dərin təşəkkürümüzü bildiririk.

göstərdiyi səylərə görə dinc dövrdə az verilən Müqəddəs Vladimir ordeninin 4-cü dərəcəsi ilə təltif edilir. Xidmətləri ilə komandanlığın diqqətini cəlb edən Səlimov 1909-cu ilin aprelində 2-ci Qafqaz atıcı briqadasının idarə heyətinin



Podpolkovnik H.Səlimov, 1919-cu ildə Lənkəranın azad edilməsindən sonra çəkilmiş şəkildə məhz bu şəxsin H.Səlimov olması ehtimal edilir. Azərbaycan Xalq Cümhuriyyəti Ensiklopediyası, c. 2, s. 164.

zabiti, daha sonra isə İrana göndərilmiş Qəzvin dəstəsinin zabiti, 1910-cu ilin yanvar - iyun aylarında isə Qəzvin rəisinin qərargah rəisi vəzifəsini icra edən təyin olunur. Rusiya Dövlət Hərbi - Tarix Arxivində qorunan xidmət siyahısında göstərilir ki, o, "xaricdə ezamiyyətdə olmuş" (hansı ölkədə - göstərilmir), sonra Culfa dərəsində, sərhəd mühafizə məntəqəsinin komandiri kimi çalışmış, Tehranda xidmət etmişdir (sənədlərdə göstərilirdiyi kimi- "gizli kəşfiyyat aparmaq məqsədi ilə").²⁷⁸ I Dünya müharibəsini 123-cü piyada Kozlov alayının tərkibində qarşılayan Səlimovun müharibədəki xidmətləri barəsində hələ ətraflı məlumat yoxdur.²⁷⁹ Məlumdur ki, o, bilik və bacarıqlarına görə podpolkovnik rütbəsində Rusiya Ordusu Ali Qərargahın Nikolayev Akademiyasına oxumağa göndərilmiş və 1917-ci ildə oranı bitirmişdir. 1918-ci il martın 14-də Müsəlman Korpusuna qəbul edilib və hərbi nizamnamələrin təkmilləşməsi komissiyasının üzvü təyin olunub. Müsəlman Korpusu tərkibində süvari briqadının qərargah rəisi vəzifəsində ilk döyüşlərdə fərqlənən Səlimov Azərbaycana gələn Nuru paşanın diqqətini cəlb etmişdi. Nuru paşa sərkərdəni QİO-nun Azərbaycan hissələrinin qərargah rəisi təyin etmişdi. Bakı istiqamətində Azərbaycan-türk qoşunlarının azadlıq yürüşündə Səlimov Cənub qrupunun komandanı təyin edilmiş və ən ağır istiqamətdə - Gəncə-Bakı dəmiryolu boyunca irəliləmək əmrini almışdı.²⁸⁰ Türk hərbiçilərinin xatirələrində Səlimov "cəsur, təcrübəli, döyüş texnikasını yaxşı bilən, igid sərkərdə" kimi xatırlanır. Səlimov daim ön cəbhədə olmuş və Azərbaycanı bolşevik-daşnak hərbi qüvvələrindən xilas etmək üçün mərdliklə vuruşmuşdur.



Səməd bəy Rəfiyyəli Türkiyə Cümhuriyyəti generalı paltarında. Azərbaycan Xalq Cümhuriyyəti Ensiklopediyası, c. 2, s. 299.

Milli Ordunun Baş Qərargah və Dəftərxana rəisi Həbib bəyə təşkilatçılıq qabiliyyəti və Milli Ordunun yaradılmasında səylərinə görə 1919-cu ilin fevralında general-mayor rütbəsi verilib. O, həmçinin hərbi məktəblərdə taktikadan dərs deyirdi. 1919-cu il iyul ayında Muğanda və Lənkərandə Azərbaycan milli hakimiyyətini tanımaq istəməyən rus silahlı qüvvələri bolşeviklərin təhriki ilə silahlı qiyam qaldırmış və cənub bölgəsini Rusiyaya birləşdirmək barədə bəyanat vermişdilər. Dərhal təşkil edilən briqadaya komandan təyin olunan Səlimov düş-məni darmadağın etmiş, qənimət kimi 1 təyyarə, 24 top, 60 pulemyot, çoxlu sayda atıcı silahlar ələ keçirmişdir. Denikin təhlükəsinə qarşı Bakı ətrafında yaradılan istehkamların inşasına Səlimov da cəlb olunmuşdu. 1920 il martın 22-də, Novruz bayramı axşamı Ermənistan silahlı qüvvələri və qiyamçı ermənilər Şuşa, Laçın, Xankəndi, Xocalı və Əsgərana hücum etdilər. Qarabağa göndərilən Səlimov teleqramda yazırdı:

"Təkrar edirəm, məsələ çox ciddidir, artıq Ermənistan və Azərbaycan arasında Qarabağda müharibə gedir". Hərbi nazirinin əmri ilə tərkibində 20 minə yaxın əsgər və zabiti olan Qarabağ Ərazi Qoşunları təşkil edilmiş, H.Səlimov isə ora komandan təyin edilmişdir. Təpədən dırnağadək silahlanmış düşmən hücumunun qarşısı alındı, müdafiə döyüşlərində qarşı tərəf ağır itkilər verdi. Azərbaycan Cümhuriyyəti generalı paltarında. Azərbaycan hissələri aprelin 3-də əks hücumu keçdi. 12 günlük ölüm-dirim döyüşlərində erməni qüvvələri darmadağın edildi. Qarabağın bütün məntəqələri üzərində yenidən üçrəngli bayrağımız dalğalanırdı.²⁸¹ 1918-20-ci illərdə Milli Azərbaycan Ordusunun yaranmasında əvəzsiz xidmətləri olan general Səlimovun şöhrəti Qarabağ döyüşlərindən sonra bütün Azərbaycanda yayıldı. 1920-ci ildə Azərbaycan Sovet Rusiyası qoşunları tərəfindən işğal edildi. Bolşeviklər ilk növbədə Milli Ordumuzun zabitlərini məhv etməyə başladılar. Təqib olunan minlərlə ziyalıımız Türkiyə, Fransa və Almaniya mühacirətə getdilər. Səlimov isə Azərbaycanda qaldı. 1920-ci il sentyabrın 1-də həbs olunan Həbib bəy Səlimov 1920-ci il dekabrın 30-da güllələndi.²⁸²



Əbdülhəmid bəy Qayıtaş. Azərbaycan Xalq Cümhuriyyəti Ensiklopediyası, c. 2, s. 143.

Podpolkovnik Xosrov Mirzə Qacar I Dünya müharibəsində Şimal draqun alayının komandiri vəzifəsində iştirak etmiş, Müsəlman Korpusu yaradılarda süvari hissələrin təşkili ilə məşğul olmuş, Əlahiddə Azərbaycan Korpusunda 3-cü Şəki süvari alayının komandiri olmuşdur. 1919-cu ilin aprelində polkovnik rütbəsinə layiq görülən Xosrov Mirzə Lənkəran əməliyyatında və Qarabağda gedən döyüşlərdə iştirak etmiş, süvari diviziyasının komandir müavini vəzifəsinə təyin olunmuşdur. 1920-ci ilin mayında Gəncə üsyanının rəhbərlərindən biri olan Xosrov Mirzə üsyan yatırıldıktan sonra Türkiyəyə mühacirət etmişdir.²⁸³

²⁷⁸РГВИА, ф. 409, оп. 1, д. 37290, л. 1-60б.

²⁷⁹РГВИА, ф. 2737, оп. 1, д. 128, л. 260б. -27.

²⁸⁰ Azərbaycan Xalq Cümhuriyyəti Ensiklopediyası, c.2, s.336.

²⁸¹ Süleymanov M.S. Azərbaycan Ordusu, s.408-412.

²⁸² Azərbaycan Xalq Cümhuriyyəti Ensiklopediyası, c.2, s.336.

²⁸³ Azərbaycan Xalq Cümhuriyyəti Ensiklopediyası, c.2, s.93.

Podpolkovnik Səməd bəy Rəfibəyli 1892-ci ildə anadan olmuş, Tiflis kadet korpusunu bitirdikdən sonra Qafqaz sərhəd alayında xidmət etmiş, bölük komandiri vəzifəsində yüksəlmişdi. Müsəlman Korpusu yaradılarda 1-ci Bakı alayında bölük komandiri kimi xidmətə başlayan Rəfibəyli Azərbaycan dəmir yolu müvəqqəti hərbi komissarı təyin edilir. Qoşunların və sursatın çatdırılmasında dəmir yolunun əvəzsiz rolunu nəzərə alaraq onun mühafizəsinə və normal iş rejiminin təmin edilməsinə böyük diqqət yetirirdi. Sonra QİO-da süvari bölüyün komandiri vəzifəsində xidmət edən Rəfibəyli bir sıra döyüşlərdə iştirak etmişdir. Türklər Azərbaycanı tərk edəndən sonra 1-ci piyada di-viziyasında tabor komandiri, Qarabağ döyüşlərində Şirvan piyada alayının komandiri vəzifəsində çalışan podpolkovnik Səməd bəy 1920-ci ilin əvvəlinə süvari alayın komandiri təyin edilir. Bolşeviklərin hakimiyyəti ilə razılaşmayaraq o, Türkiyəyə keçir, burada İstiqlal savaşında fəal iştirak edir, süvari alayın komandiri vəzifəsində yüksəlir. Türkiyə Cümhuriyyətinin orden və medalları ilə təltif edilən Səməd bəy Əbdülsəməd Saygın adını götürür. Hərbi xidmətini davam etdirərək o, 1948-ci ildə general rütbəsinə layiq görülüb. 1980-ci ildə İstanbulda vəfat edib.²⁸⁴

Podpolkovnik Əbdülhəmid bəy Şərif bəy oğlu Qaytabaşı 1888-ci ildə anadan olmuş, hərbi təhsil almış və I



Cəmsid Naxçıvanski. Sovet ordusunun briqada komandiri peitərində (XX əsrin 30-cu illəri). Rəsm əsəri.

Dünya müharibəsində iştirak etmişdir. Azərbaycana podpolkovnik rütbəsinə gələn Əbdülhəmid bəy Müsəlman Korpusunda xidməti zamanı polkovnik rütbəsinə layiq görülmüşdür. 1918-ci il avqustun 20-də Nuru paşanın əmri ilə QİO-nun qərargahına təyin edilən Qaytabaşı (əmrə o, Həmid bəy Qaytabaşı kimi göstərilib)²⁸⁵ təşkilatçılıq qabiliyyətini nümayiş etdirmişdir. Sonralar Azərbaycan Ordusunda növbətçi general vəzifəsini icra edən Əbdülhəmid bəy 1919-cu ilin iyununda general-mayor rütbəsinə layiq görülmüşdür. Azərbaycan Ordusunun təşkili və fəaliyyətində böyük əməyi olan Qaytabaşı 1920-ci ildə bolşeviklər tərəfindən güllələnmişdir.²⁸⁶

Podpolkovniklər Hacıbəyli, Məmmədov, Həmid xan, Nuh bəy barəsində ətraflı məlumat toplamaq mümkün olmayıb. Məlumdur ki, onlar Qafqaz İslam Ordusu tərkibində vuruşduqları zaman 1918-ci il sentyabrın 3-də imzalanmış əmrə əsasən Osmanlı dövlətinin müxtəlif orden və medalları ilə təltif edilmişdilər.²⁸⁷

Rotmistr Cəmsid xan Naxçıvanski²⁸⁸ 1895-ci ildə anadan olub, Tiflis kadet korpusunu və Yelizavetqrad süvari məktəbini bitirib. 1915-ci ilin martından Tatar süvari alayında xidmətə başlayan gənc zabit döyüşlərdə fərqlənmiş, "Qızıl silah" və "əsgər" Georgi nişanı ilə təltif edilmişdir.²⁸⁹ 1917-ci ilin sonunda Tatar süvari alayı ilə Azərbaycana rotmistr rütbəsinə qayıdaraq Müsəlman Korpusunda xidmət etmiş, 1918-ci il iyulun 30-da podpolkovnik rütbəsinə layiq görülmüşdür. Qafqaz İslam Ordusu tərkibində fəaliyyəti barəsində (ümumiyyətlə türklərlə bərabər xidmət edib - etməməsi barəsində) konkret məlumat yoxdur. Azərbaycan Ordusunda 2-ci Qarabağ süvari alayının komandiri vəzifəsində xidmət etmiş, Qarabağda gedən döyüşlərdə iştirak etmişdir. 1920-ci ilin apreldən sonra Azərbaycan komandirlər məktəbində rəis müavini, 1921-1931-ci illərdə Azərbaycan dağ – atıcı diviziyasının komandiri olmuşdur. 1931-1933-cü illərdə Moskvada M.Frunze adına Hərbi Akademiyada təhsil almış, 1934-cü ildə həmin akademiya ümumi taktika kafedrasının rəisi təyin olunmuşdur. 1935-ci ildə kombriq (XX əsrin 20-30-cu illərində Sovet Ordusunda general-mayor rütbəsi) rütbəsinə layiq görülmüş, 1938-ci ildə həbs olunaraq güllələnmişdir.



Nəcəddin Gəsinli. INTERNET sahifəsindən fotosəkil.

Kapitan İsrafil bəy İsrafilovun bioqrafiyası müstəqillik uğrunda vuruşan gənc azərbaycanlı zabitlərin bioqrafiyasının nümunəsidir. Belə ki, hərbi məktəbi bitirdikdən sonra çar ordusunda xidmət etməyə başlayan zabit I Dünya müharibəsində iştirak etmiş, Rumıniya cəbhəsində kapitan rütbəsi və tabor komandiri vəzifəsində yüksəlmişdi. QİO tərkibində əvvəlcə könüllülərdən tərtib edilmiş dəstələrə, daha sonra isə Azərbaycan zirehli qatarına komandirlik etmiş İsrafilov bütün döyüşlərdə, o cümlədən Bakının azad edilməsində iştirak etmiş, Osmanlı ordeni ilə təltif edilmişdir. Azərbaycan Ordusunda xidmət edən zabit 1920-ci ildə sovet hakimiyyətinə qarşı Azərbaycandakı üsyanlarda iştirak etmiş, onlar yatırıldıqdan sonra İrana, Ərəbistana, Hindistana, Misirə, Türkiyəyə, oradan isə Polşaya keçmişdir. Polşa ordusuna qəbul edilərək Silahlı Qüvvələr Akademiyasını bitirmiş İsrafilov Polşa Silahlı Qüvvələri Baş Qərargahda hərbi xidmətdə olmuşdur. XX əsrin 30-cu illərində Avropada çap edilən mühacir jurnallarında onun xatirələri dərc edilmişdir. 1932-ci ildə Parisdə "Qafqaz dağlıları" ("Горцы Кавказа") jurnalında Qafqaz İslam Ordusu ilə bağlı xatirələri çap edilib (№ 31-34). Girişdə o göstərmişdir ki, hələ 1923-cü ildə Məhəmməd Əmin Rəsulzadə QİO və Azərbaycan ordusu barəsində xatirələrini yazdığı ondan xahiş etmişdir. 1939-cu ildə almanlara qarşı döyüşlərdə iştirak etmiş və Polşa ordusunun məğlubiyyətindən sonra əsir düşmüş İsrafil bəy Azərbaycan siyasi mühacirlərinin köməyi ilə alman əsirliyindən buraxılmışdır. Azərbaycan legionunun formalaşmasını bolşeviklərlə vuruşmaq şansı kimi qəbul edən İsrafil bəy özü

²⁸⁴ Azərbaycan Xalq Cümhuriyyəti Ensiklopediyası, c.2, s.299.

²⁸⁵ Süleymanov M. Qafqaz İslam Ordusu, s.154.

²⁸⁶ Azərbaycan Xalq Cümhuriyyəti Ensiklopediyası, cild 2, s.143.

²⁸⁷ ATASE, k.3821,d.15, f.57.

²⁸⁸ Cəmsid Naxçıvanski xidmət siyahısı ilə tanış olmaq imkanı yaratdığı üçün Faiq Qocayevə öz dərin təşəkkürümüzü bildiririk.

²⁸⁹ Нагдалиев Ф.Ф. Ханы Нахичеванские в Российской империи. Москва, 2006, с. 271-272. 314- 319; Иванов Р.Н. Именем Союза, с.91-101.

şəxsən Sovet Ordusuna qarşı döyüşlərdə iştirak etmişdir. Mühəribədən sonra Qərb işğal zonasında olsa da, SSRİ-nin müvafiq orqanlarının tələbi ilə İngiltərə-ABŞ-Fransa hərbi rəhbərliyi tərəfindən təhfil verilmiş və dərhal güllələnmişdir.²⁹⁰ Azərbaycan hərbi hissələrinə aidiyyəti olmasa da, hesab edirik ki, hadisələrdə dəfələrlə adı çəkilmiş N.Qosinskinin bioqrafiyasına da diqqət yetirmək lazımdır. Qafqazda sovetlərə qarşı vuruşanlar sırasında Nəcməddin Qosinski (Qosalı) (1859-1925) xüsusi yer tutur. Doğrudur, Xırdalan istiqamətində 1918-ci il aprel döyüşlərində o özü iştirak edə bilməmiş və kiçik dəstə göndərmişdi. Lakin onun Azərbaycan milli qüvvələrinin tərəfini saxlaması hərbi-siyasi hadisələrə təsir göstərə bilməmişdi. Bu səbəbdən dövrün nüfuzlu şəxsiyyətlərindən olan Qosinski barəsində ətraflı məlumat verməyi lazım bilirik. Nəcməddin Qosinski Dağıstan vilayətinin Avar dairəsinin Qoso kəndində torpaq sahibkarı və vaxtilə Şamilin naiblərindən birinin ailəsində anadan olmuşdur. Mədrəsəni bitirdikdən sonra o, Dağıstan vilayəti qubernatorunun mühafizə dəstəsinə qəbul edilərək orada xidmət edib. Daha sonra Qosinski Avar dairəsi, 14 kənddən ibarət olan Koysubulin sahəsinin naibi təyin edilmişdir. 1903-cü ildə Türkiyədə olduqdan sonra mədrəsədə dərs deməyə başlayan N.Qosinski şərqşünaslıqla məşğul olmuş və şeirlər yazmışdır. Onun yazdığı şeirlər Suriya, Türkiyə və Qafqazda populyar idi. Tədrisən böyük nüfuz qazanan Qosinski bir neçə tayfa münaqişəsinin, həmçinin Avar və Andi camaatıyla Çeçenistan sakinləri arasında yaranan münaqişənin qarşısını alıb. 1917-ci il Fevral inqilabını sevinclə qarşılayan Nəcməddin Qosinski bunu yenidən şəriət qaydalarına qayıdış şansı kimi qiymətləndirirdi. 1917-ci il martın 9-da Dağıstanın mərkəzi Temur Xan Şura şəhərində yaradılmış Vilayət Şurasının Müvəqqəti İcraiyyə Komitəsinin üzvü seçilən Qosinski, may ayında Vladıqafqazda keçirilmiş Dağlı xalqların 1-ci Qurultayında Dağıstan və Çeçenistanın müftisi seçilmişdir. Oktyabr inqilabından sonra İcraiyyə Komitəsində bolşeviklər çoxluq təşkil edərək, Dağıstanda Qosinskinin "şəriət əleyhinə addım" kimi qiymətləndirdiyi bir sıra tədbirlər həyata keçirməyə başladılar. 1917-ci ilin dekabrında Qosinski Dağıstan və Çeçenistanın imamı seçildi, bu zaman qurultayda Şimali Qafqaz, Azərbaycan, Gürcüstan və Ukraynadan gəlmiş nümayəndələr, kazakların nümayəndələri də iştirak edirdi. Yeni seçilən imamın Qafqaz xalqlarına ünvanladığı müraciətində deyilirdi: "Allah tərəfindən qadağan edilmiş cinayətlərdən, qətlərdən, oğurluqdan, banditizmdən, talançılıqdan uzaq olun. Öz alimlərinizə tabe olun, azadlıq və şəriəti qoruya bilən qoşunlar toplayın. Bütün xristianlara və digər dinlərdən olanlara din azadlığı verin və rus qoşunlarına zərər yetirməyin". Birləşmiş Qafqaz Dağlıları İttifaqının Mərkəzi Komitəsi (daha çox "Dağlıların hökuməti" kimi tanınıb) fəaliyyətə başlayanda Qosinski müfti vəzifəsində çalışıb. Təkhakimiyyətliyə nail olmağa çalışan bolşeviklər bu quruma qarşı çıxdıqda 1918-ci ilin yanvarında Qosinskin 10 min nəfəlik qoşun toplayaraq Temur Xan Şuranı tutdu. Mart ayında o, bolşeviklərin hakimiyyətini devirdi və Petrovsk şəhərini ələ keçirdi, lakin Rusiyadan şəhərə gələn əlavə qüvvələr onu dağlara çəkilməyə məcbur etdi. Bu səbəbdən o, Bakını azad etməyə çalışan Müsəlman Korpusunun köməyinə kiçik hərbi hissə göndərə bildi. Bolşeviklərlə mübarizə aparən Qosinski Dağıstanın rus əhalisinə zərər yetirməyi qadağan etmişdi. Ruslara və rus qoşunlarına rəğbəti ona 1919-cu ildə Denikin ordusunun dağlılara necə təhlükə törədəcəyini görməyə imkan vermədi. 1919-cu ildə Denikinlə danışıqlara yollanan Qosinski heç nəyə nail ola bilmir, Dağlılar Respublikası denikinçilər tərəfindən dağıdıldıqdan sonra o, müxalifətə keçir. Həm Denikin, həm də bolşeviklərə qarşı vuruşan Qosinski bütün məbrumiyyətlərə sinə gərmişdir. Dağıstanda, sonra isə Azərbaycanda Sovet hakimiyyəti qurulanda o, qaldırıldığı antisovet qiyamının rəhbəri olmuşdu. 1921-ci ilin mayında qiyam yatırıldıqdan sonra Çeçenistana keçmiş və 1925-ci ilədək gizli fəaliyyətlə məşğul olmuşdu.²⁹¹ 1925-ci ildə Qosinski sovet orqanları tərəfindən aşkar edilərək öldürülmüşdür. Həmçinin onun 16 yaşlı oğlu və iki qızı, digər qohumları da güllənmişdilər.

Osmanlı zabitləri. Bilavasitə QİO-ya aidiyyəti olan zabitlərə keç-məzdən əvvəl QİO-nun yaradılmasının təşəbbüskarı olan Ənvər paşanın bioqrafiyasının bəzi məqamlarını açıqlamaq lazımdır. Ənvər paşa 1880-ci ildə İstanbulda anadan olub, hərbi təhsil alıb, 1903-cü ildə İstanbulda Baş Qərargah Akademiyasını bitirib.²⁹² 1914-cü ildə Osmanlı dövlətinin Baş qərargah rəisi vəzifəsinə təyin edilən Ənvər bəy general rütbəsinə layiq görülür və faktiki olaraq Osmanlı dövlətinin daxili və xarici siyasətini müəyyənləşdirən şəxslərdən biri olur. Onu yaxından tanıyan şəxslər (istər dostlar, istərsə də düşmənlər) qeyd edirdilər ki, şəxsən şücaətli olan, təhlükə anında soyuqqanlılığını itirməyən Ənvər paşanın mənfə xüsusiyyətləri inadkarlığı, müştəbəhliyi, heç kimin, hətta ən yaxın dostlarının belə məsləhətlərinə qulaq asmaması ilə şərtlənirdi. Çılğın təbiətli Ənvər paşa avantüra xarakterli əməliyyatlara atılır, bəzən qoşunların real vəziyyəti və imkanlarını nəzərə almadan taleyüklü qərarlar qəbul edirdi. 1917-ci ildə ölkənin hərbi naziri təyin edilən və bu vəzifədə QİO-nun yaradılması barəsində qərar qəbul edən Ənvər paşa Azərbaycan və azərbaycanlılara daim hörmətlə yanaşmış, onların istər çar, istərsə də bolşevik Rusiyasının əsarətindən qurtarması üçün əlindən gələni edəcəyini vurğulamışdır. İdealı bütün türk xalqlarını özündə birləşdirən Böyük Türküstan yaratmaq olan Ənvər paşa qarşısına əlçatmaz, qeyrireal məqsədlər qoyurdu. Osmanlı dövləti mühəribədə məğlub ediləndən sonra istefaya çıxan Ənvər paşa Azərbaycana gəlmək üçün dəniz yolu ilə Krıma keçdi, lakin Şimali Qafqazda yollar bağlı olduğundan Moskvaya yollandı. Türkiyə ilə əlaqələr qurmağa çalışan sovet hökuməti onu qeyri-rəsmi şəxs kimi



Ənvər paşa (Yusif bəy Ənvər) Azərbaycan A. Fiqer, 1917-ci il.

²⁹⁰Исрафилов И. Воспоминания об Азербайджанской армии// Зеркало, 12.10.2007, 20.10.2007, 27.10.2007.

²⁹¹Гражданская война. Энциклопедия, с.156.

²⁹²Гражданская война. Энциклопедия, с.670.

qəbul etdi, "İslam ihtilal cəmiyyətləri ittifaqı" adlı təşkilat yaratmasına imkan verdi. Bakıya gələrək burada Şərqi xalqlarının qurultayında iştirak edən Ənvər paşa sovetlərin köməyi ilə Orta Asiyaya keçdi. Onun ingilislərə qarşı mübarizə aparacağından əmin olan Sovet hökuməti Orta Asiyada fəaliyyət göstərən basmaç dəstələri ilə əlaqə qurmasına maneçilik törətmədi. Lakin bolşevikləri türk-müsəlman xalqlarının istiqlalı yolunda maneə hesab edən Ənvər paşa sovetlərə qarşı üsyan qaldırdı, yaratdığı dəstələr başında yürüşə başladı. Çoxsaylı sovet qoşunları tərəfindən mühasirəyə alınaraq məğlub edilən Ənvər paşa 1922-ci ildə Türkiyə çöllərində döyüşdə həlak oldu.²⁹³ Bu görkəmli şəxsiyyətin həyat və fəaliyyətinə müxtəlif cür yanaşmaq olar. Lakin bir şey aydındır ki, onun QİO-nun yaradılması və bu ordunun Azərbaycana yeridilməsi barəsində əmri Azərbaycan xalqının taleyində tarixi rol oynamışdır.



Mehmet Vehib paşa. N.Yüceerin kitabından foto.

Mehmet Vehib paşa (Kaçı) 1877-ci ildə anadan olub, hərbi məktəbi və Hərbi Akademiyanı bitirib. 1909-cu ildə rüşdiyə hərbi məktəblərindən birinə rəis təyin olunan Vehib bəy tezliklə qoşunlara təyinat aldı və 1912-ci il Balkan müharibəsində iştirak etdi. I Dünya müharibəsində firqə, sonra isə korpus komandiri olan Vehib bəy general rütbəsinə layiq görülür, Çanaqqala döyüşlərində onun təşkilatçılıq qabiliyyəti özünü göstərir. 1917-ci ildə 3-cü Ordu komandanı təyin edilərək Qafqaz cəbhəsinə gələn Vehib paşa təkcə hərbi deyil, siyasətçi kimi də bacarıqlı olmasını göstərmişdi. 1918-ci ilin iyunun əvvəllərində 3-cü, 6-cı və 9-cu Ordulardan ibarət olan Şərqi ordular qrupu komandanı təyin edilən Vehib paşa iyunun 29-da istefaya çıxır. I Dünya müharibəsindən sonra o, mühacirətə gedir və 1940-cı ildə vəfat edir.²⁹⁴



Xəlil (Kut) paşa. N.Yüceerin kitabından foto.

Xəlil paşa (Kut) 1881-ci ildə anadan olub. 3-cü Ordunun tərkibində Qafqaz cəbhəsində vuruşaraq özünü bacarıqlı zabit kimi göstərən Xəlil bəy 1915-ci ilin əvvəllərində 20 minlik dəstənin başında Urmiya istiqamətində irəliləmiş və onu tutmuşdur. N.Korsun qeyd edirdi ki, öz dəstəsində nizami qoşunların güclü qruplaşmasını qoruyub saxlaya bilən Xəlil bəy rus komandanlığının ehtiyat etdiyi ən təhlükəli zabitlərdən idi.²⁹⁵ 1915-ci ilin iyununda 4-cü Ordunun komandanı təyin edilən Xəlil bəy general rütbəsinə layiq görülür. 1917-ci ilin sonunda Mosulda 6-cı Ordunun komandanı olan Xəlil paşa Cənubi Qafqaz istiqamətində fəaliyyət göstərən Şərqi ordular qrupunun komandanı təyin edilir.

QİO-nun osmanlı hissələrinin döyüş fəaliyyətinə ümumi rəhbərliyi Xəlil paşa həyata keçirirdi. Bakıya son hücum ərəfəsində bilavasitə cəbhə xəttinə gələrək hücum planını yoxlamış, 14 sentyabr əməliyyatının dəqiqliklə həyata keçirilməsinə nəzarət etmişdir. Sentyabrın 16-da Bakının azad edilməsi şərfinə Azərbaycan və türk hissələrinin birgə paradını qəbul etmişdi. I Dünya müharibəsi sona çatandan sonra Azərbaycana gələn Xəlil paşa Sovet Rusiyası ilə Türkiyə arasında əlaqələrin yaradılmasında fəal iştirak edib. Ağır hərbi-siyasi vəziyyətdə olan, Antanta ölkələri ilə müharibə aparan Türkiyə Rusiyadan silah və sursat alır, əvəzində Xəlil paşa Azərbaycanda təbliğat apararaq XI Qızıl Orduya qarşı atəş açmamağı xahiş edir, bu ordunun tezliklə Azərbaycandan keçib Anadoluya gedəcəyini bildirirdi.²⁹⁶ Azərbaycan parlamentinin 1920-ci il aprelin 28-də bolşeviklərin ultimatumunu qəbul etməsində Xəlil paşanın verdiyi vədlərinin böyük rolu olmuşdur. 1920-ci ilin sonlarında qeyri-rəsmi şəxs kimi, Moskva şəhərinə yollanaraq Sovet Rusiyası ilə Türkiyə arasında müqavilələrin hazırlanmasında iştirak edən Xəlil paşa 1957-ci ildə vəfat edib.²⁹⁷



Mustafa Nuru paşa. N.Yüceerin kitabından foto.

Nuru paşa Killigil 1889-cu ildə İstanbulda anadan olub. 1906-cı ildə Nuru paşa İstanbulda yerləşən Kara Küvvətler hərbi okuluna (Quru qoşunları hərbi məktəbinə) daxil olmuşdur. 1909-cu ildə məktəbi bitirən Nuru paşa 3-cü ordunun tərkibində olan piyada hissələrində xidmət etməyə başlayır. 1912-ci ildə 1-ci ordunun sıralarına keçirilən gənc zabit öz biliyi və geniş dünyagörüşü ilə seçilirdi. O, 1914-cü ildə Osmanlı dövlətinin Avstriya-Macarıstan imperiyasının paytaxtı Vyanada yerləşən hərbi attaşeliyə təyinat alır. 1916-cı ildə döyüşən orduya göndərilən Nuru paşa Şimali Afrikada döyüşlərdə iştirak edib, Trablus cəbhəsində qazandığı uğurlar sayəsində Osmanlı dövləti, Almaniya və Avstriya-Macarıstanın bir sıra ordenləri ilə təltif edilib. 1916-cı ildə minbaşı (mayor), 1918-ci ildə

yarbay (podpolkovnik) rütbəsinə layiq görülüb.²⁹⁸

²⁹³ Azərbaycan Xalq Cümhuriyyəti Ensiklopediyası, c.1, s.364-366.

²⁹⁴ Azərbaycan Xalq Cümhuriyyəti Ensiklopediyası, c.2, s.423.

²⁹⁵ Корсун. Кавказский фронт, с.215, 229.

²⁹⁶ Мустафаев Ш. Письмо Хасан бекка Агаева Энвер паше // «Зеркало», 28.04.2007.

²⁹⁷ Azərbaycan Xalq Cümhuriyyəti Ensiklopediyası, c.2, s.21.

²⁹⁸ Azərbaycan Xalq Cümhuriyyəti Ensiklopediyası, c.2, s.270-273

1918-ci il iyun ayının 4-də Azərbaycanla Osmanlı dövləti arasında imzalanmış müqaviləyə əsasən Azərbaycana hərbi yardım göstərməyi öz boynuna götürmüş Osmanlı dövləti bu missiyanı həyata keçirməyi Nuru paşaya həvalə etdi.²⁹⁹ Tapşırıqları uğurla yerinə yetirən Nuru paşa Azərbaycan xalqının böyük məhəbbətini qazanmışdı. Ümumi komandanlığı həyata keçirməklə yanaşı həlledici Qaraməryəm, Ağsu və Bakı döyüşləri də bilavasitə Nuru paşanın komandanlığı altında aparılmışdır. 1918-ci il oktyabrın 30-da imzalanmış Mudros müqaviləsi ilə Osmanlı qoşunları Azərbaycandan çıxarıldı və ölkəyə ingilis qoşunları yeridildi. Lakin milli orduya malik olan Azərbaycan öz dövlətçiliyini qurmaqda davam edirdi. Azərbaycana sıx bağlanmış Nuru paşa Osmanlı dövlətinin parçalanmasına baxmayaraq Azərbaycandan uzaqlaşmaq istəmir və Batuma köçür. Lakin ona Azərbaycana gəlməyi qadağan etmiş ingilislər sərkərdəni Batum şəhərində həbs etdilər. Azərbaycan hökumətinin Nuru paşanı azad etmək təklifinə ingilislər cavab verdilər ki, bunun üçün ermənilər yazılı sürətdə bildirməlidirlər ki, o, ermənilərə qarşı heç bir qəddar hərəkət etməyib. İngilis komandanlığı yaxşı bilirdi ki, ermənilərin Nuru paşa barəsində söylədikləri uydurmadan başqa bir şey deyil, lakin



Mürşəl Bakı paşa. N.Yüceerin kitabından foto.

onlar erməni xislətinə yaxşı bələd idilər. Doğrudan da, ermənilər Nuru paşanın qoşunları tərəfindən onlara qarşı hansısa bir cinayət işlənməsi barədə məlumat verə bilmədilər. Buna baxmayaraq ingilislər Nuru paşanı azad etmirdilər. Xalqımız Nuru paşanı öz xilaskarı sayır və belə münasibətlə barışmaq istəmirdi. Azərbaycan hökuməti və parlamentinə hansı yolla olursa-olsun Nuru paşanı azad etmək tələbləri daxil olurdu. Belə vəziyyətdə Nuru paşanın azad edilməsi Azərbaycan Cümhuriyyətinin əkskəşfiyyət rəisi Nağı bəy Şeyxzamanlıya tapşırıldı. Onun adamlarının 1919-cu ilin yayında həbsxanaya basqını nəticəsində Nuru paşa azad edilərək Türkiyəyə keçirilir. Lakin Ərzurumdan yenidən Bakıya qayıdan Nuru paşa 1920-ci ilin avqustunda Dağıstana gəlir və sovetlərin hərbi maşınının bütün Qafqazı zəbt etməsinin şahidi olur. Azərbaycanda baş verən hadisələri izləyən Nuru paşa ölkəmizin Sovet Rusiyası tərəfindən işğal edilməsi xəbərini ürək ağrısı ilə qəbul etdi. Azərbaycanda sovetlərə qarşı üsyanlar başlayanda o, dözməyərək bura gəlmiş və üsyanlarda iştirak etmiş, Qarabağ antisovet üsyanının başçılarından biri olmuşdur. Üsyanlar yatırıldıqdan sonra sağ qalmış üsyançılarla bərabər Türkiyəyə keçən Nuru paşa gözlənilmədən Ankaraya çağırılır. Osmanlı imperiyasının qalıqları əsasında Mustafa Kamal paşa Atatürk tərəfindən yenidən yaradılmaqda olan Türkiyə dövləti Avropa dövlətlərinin birləşmiş hərbi təcavüzü ilə üzəlmişdi. Təcili surətdə yeni ordu yaradılır və Atatürk hər yerdən köhnə Osmanlı ordusunun təcrübəli zabitlərini bu işə cəlb edirdi. Nuru paşa ölkənin şərqində piyada diviziyaya təşkil etmiş və 12-ci piyada



Nazim bəy. N.Yüceerin kitabından foto.

fırqəsi adını almış bu hərbi hissə ilə Atatürkün İstiqlal savaşında iştirak etmişdir. Bu savaş nəticəsində türk torpaqları azad edilmiş və Türkiyə Cümhuriyyəti yaradılmışdır. 1923-cü ildə Nuru paşa general-leytenant rütbəsində istefaya çıxmış və İstanbul yaxınlığında poladərilmə zavodunun direktoru təyin edilmişdi. XX əsrin 30-cu illərində Türkiyədə soy adları tərtib ediləndə ögey qardaşı Ənvər paşanın şərəfinə "Killigil" soy adını götürmüşdür. II Dünya müharibəsi başlayanda Nuru paşa mınaatan və əl qumbaraları istehsal edən zavoda rəhbər təyin edilir. Çətin hərbi ömrü yaşamış bu şəxsin ölümü bütün Türkiyə tərəfindən kədərlə qarşılandı. O, 1949-cu ildə zavod laboratoriyasında baş verən partlayış zamanı həlak oldu.³⁰⁰



Rüşd bəy. N.Yüceerin kitabından foto.

Mürşəl paşa (Bakı) 1881-ci ildə anadan olub, 1898-1901-ci illərdə hərbi məktəbdə, daha sonra isə Hərbi Akademiyada təhsil alıb. 1904-cü ildən qoşunlarda xidmət etməyə başlayaraq, 1910-cu ildə Almaniyaya ezamiyyətə göndərilir. 1913-cü ildə alay komandiri, 1914-cü ildə isə briqada komandiri təyin edilir. I Dünya müharibəsinin cəbhələrində fərqlənərək 1915-ci ildə diviziya komandiri vəzifəsinə təyin olunmuş Mürşəl paşa ona verilmiş tapşırıqları vaxtı-vaxtında yerinə yetirirdi. 1918-ci ilin mart ayının 28-də 5-ci piyada fırqənin (diviziyanın) komandiri təyin olunur, iyulda general rütbəsi alır. 1919-cu ildə ingilislər tərəfindən Batumda həbs edilən Mürşəl paşa tezliklə buraxılır və Türkiyəyə qayıdaraq İstiqlal savaşında iştirak edir.

Atatürkün təşkil etdiyi yeni orduda korpus komandiri vəzifəsində çalışan Mürşəl paşa 1933-cü ildə tümgeneral rütbəsində istefaya çıxır. Ona soy adı götürmək təklif ediləndə "Bakı" soyadını götürür. Mürşəl paşa 1945-ci ildə İstanbulda vəfat edib.³⁰¹

15-ci piyada diviziyasının komandiri Süleyman İzzət bəy haqqında məlumat azdır. Azərbaycana gəlməzdən əvvəl yarıbay (podpolkovnik) olan bu şəxsin rütbəsi QİO-nun tərkibinə qatılan bütün zabitlərin çinləri kimi bir pillə qaldırılmış və o, albay (polkovnik) rütbəsində Bakı əməliyyatında iştirak etmişdir. Dərbəndin və Port-Petrovskın alınmasında müstəsna xidmətləri olan diviziya sonralar Türkiyəyə qayıtmışdır. 1936-cı ildə Süleyman İzzət bəy öz

²⁹⁹Süleymanov M. Qafqaz İslam Ordusunun quruluşu, haz.r.l.q və səfərbərl.k vəz.y yəti, s.227

³⁰⁰Azərbaycan Xalq Cümhuriyyəti Ensiklopediyası, c.2, s.272-273.

³⁰¹Azərbaycan Xalq Cümhuriyyəti Ensiklopediyası, c.2, s.228.

xatirələrini "15 piyade firkasının Azərbaycan və Şimali Kafkazyadakı hərəkatı və muharibeleri" adı ilə nəşr etdirmişdi.³⁰²

Qafqaz İslam Ordusunun osmanlı hissələrinin alay və tabor komandirləri barəsində də məlumat azdır. Yalnız 9-cu Qafqaz piyada alayının komandiri Cəmil Cahid bəy barəsində məlumat nisbətən ətraflıdır, bu da onun sonralar Türkiyə hərbi sistemində yüksək vəzifələr tutması ilə bağlıdır.³⁰³ Cəmil Cahid bəy 1883-cü ildə anadan olmuş, I Dünya müharibəsində iştirak etmişdir. Azərbaycan hüduqlarını keçən ilk Osmanlı hərbi hissəsi 9-cu Qafqaz piyada alayı idi və ona minbaşı (mayor) Cəmil Cahid bəy rəhbərlik edirdi. Gəncə ermənilərinin tərksilahını həyata keçirən alay sonrakı döyüşlərdə, o cümlədən Bakının azad edilməsində fəal iştirak etmişdir. Bakıya hücum zamanı Cəmil Cahid bəy Qərb qrupuna rəhbərlik edirdi ki, burada bir neçə Azərbaycan və Osmanlı hərbi hissələri var idi. 1-ci Azərbaycan diviziyası Qarabağa göndəriləndə onun tərkibinə təcrübəli 9-cu Qafqaz piyada alayı da qatılmışdır. Mudros müqaviləsinin şərtlərinə görə Osmanlı qoşunları Azərbaycana tərək edəndə Cəmil Cahid bəy artıq albay (polkovnik) rütbəsində idi. Atatürkün başladığı İstiqlal savaşına qatılan Cəmil Cahid bəy 5-ci piyada firqəsinin komandiri təyin edilir. Bu vəzifədə general rütbəsinə layiq görülən, döyüşlərdə fərqlənən sərkərdə yeni Türkiyə ordusunun qurulmasında yaxından iştirak edir. 1940-cı ildə o, Cümhuriyyətin Jandarm qüvvələrinin komandanı, 1943-1946-cı illərdə 1-ci Ordunun komandanı vəzifələrində çalışmış, 1946-1947-ci illərdə isə Türkiyə Cümhuriyyəti Milli Müdafiə naziri olmuşdur. Cəmil Cahid bəy 1956-cı ildə vəfat edib.



Süleyman İzzət bəy, N. Yusəfzadənin tərtibindən fəotü.

5.9. Müsəlman Korpusu və Qafqaz İslam Ordusunun silah və hərbi texnikası

Milli Azərbaycan hissələrinin yaradıldığı andan üzləşdiyi əsas prob-lemlərdən biri müasir silahların çatışmazlığı idi. Müsəlman Korpusunun komandanı general-leytenant Ə.Şıxlinski öz xatirələrində yazırdı ki, "bizim əlimizdə silah, cəbbəxana... yox idi". Əgər ərzaq və paltar çatışmazlığını milli burjuaziyanın səyləri nəticəsində aradan qaldırmaq mümkün olmuşdusa, silah və hərbi texnika ilə təchizat olduqca zəif idi. Gürcü və erməni milli hissələri hələ müharibə dövründə silahla təmin edilmiş, üstəlik 1917-ci ildə erməni diasporunun səyləri ilə Müvəqqəti Hökumətlə əlaqələr yaradılmış və erməni hərbcilər rus ordusunda hərbi vəzifələrdən çox təminat və təchizata cavabdeh olan vəzifələri tuturdular. Bolşeviklər hakimiyyətə gəldikdə də Qızıl Ordunun silah və sursatla təminatına cavabdeh olan idarələrdə ermənilərin sayı kifayət qədər idi. ZK, azərbaycanlı deputatların səylərindən sonra, bəzi rus hissələrinin silah və sursatlarının Müsəlman Korpusuna təhvil verməsi barədə qərar qəbul etdi. 1918-ci il yanvarın 7-də "Açıq söz" qəzeti yazırdı ki, yaradılmaqda olan Müsəlman Korpusu tədricən Rusiyanın keçmiş 6-cı ordu korpusunu (5-ci və 7-ci atıcı diviziyalar) əvəz etməlidir, bu korpusun silah və sursatı Müsəlman Korpusuna veriləcək. Əslində isə bu məsələ yubadılırdı. Yubadılmanın səbəbi bir tərəfdən rus hərbi



Şəmkirdə 1918-ci il 9 yanvar toquşmaların qurbanlarının dəfni. Azərbaycan Kəç Cümhuriyyəti Ensiklopediyası, c.2 səh.308.



Türük toquşmaları həvə hədəfəni alay açarkən.

hissələrinin bolşevik təbliğatına uyması və milli hissələrə silah verməməsi idisə, digər tərəfdən ZK-nın rus, erməni və gürcü deputatları rus hərbi hissələrindən Azərbaycan hissələrinə silah ayrılmasını qəsdən gecikdirirdilər. Silah çatışmazlığı problemini həll etmək üçün yeganə yol rus ordusunun anbarlarına hücumlar təşkil etmək idi. A.Səfikürdski bildirmişdi: "... Müsəlmanlar günahkar deyillər ki, komissarlıqda təmsil olunan hökumət öz borclarını yerinə yetirmədiyi bir halda, zorakı yolla silah əldə etməyə məcburdurlar...".³⁰⁴ Nəhayət Zaqafqaziya Komissarlığından tərksilah prosesini həyata keçirmək üçün razılıq alındı və bu prosesdə Müsəlman Milli şuralarının

könüllüləri ilə bərabər əsas rolu Tatar süvari alayı oynamaı idi. Lakin proses olduqca çətin gedirdi. Belə ki, 219-cu atıcı alay öz silahlarını Tatar süvari alayına təhvil verməli idi və bu barədə razılıq əldə edilmişdi. Lakin bolşeviklərin təbliğatı altına düşmüş alay bunu etməkdən imtina etdi. Təkcə Tatar süvari alayının qətiyyəti nəticəsində tərksilahı

³⁰²Yenə orada, c.2, s.358.

³⁰³Yenə orada, c.1, s.282.

³⁰⁴Süleymanov M.S. Qafqaz İslam Ordusu və Azərbaycan, s. 43.

həyata keçirmək mümkün oldu, 11 pulemyot, 200-dən çox tüfəng, patronlar, yük arabaları, bir neçə əsgər mətbəxi və 40-a qədər minik atı ələ keçirildi. Lənkəranda 4-cü və 7-ci sərhəd alayları tərkisilah edildi. Kərim bəy Şaxtaxtinskini rəhbərliyi altında olan Şahsevən dəstələri İrandan geri qayıdan rus hissələrinin bir qismini tərkisilah edərək 6 pulemyot, 3 min tüfəng, 85 min patron, 10 yeşik bomba (qumbara) ələ keçirdilər. Yanvarın 15-də Şahsevən süvariləri Astara Sovetinin 60 nəfərlik dəstəsini tərkisilah etdilər.³⁰⁵



Almaniya istehsalı dəzgahlı «Maksim» pulemyotu.

neçə eşelonun silahları vermədən Bakıya keçəcəyi xəbərini alan Yelizavetpol Müsəlman Milli Komitəsinin üzvləri, Müsəlman Korpusunun komanda heyəti bu eşelonları tərkisilah etmək qərarına gəldi. Başda polkovnik L. Maqalov olmaqla Tatar süvari alayı və polkovnik S. Əfəndiyevin rəhbərlik etdiyi 5-ci Yelizavetpol alayı silahları təhvil almali idilər. Zaqafqaziya Komissarlığı hərbi hissələrlə razılığın əldə olunmasını bildirmiş, hər ehtimala qarşı bir zirehli qatar və 100 nəfərlik gürcü dəstəsi göndərmişdi. Başda milli ziyalılardan Ələkbər və Xudadat bəy Rəfibəyov qardaşları, A. Səfikürdski, X. Rüstəmbəyov olan Yelizavetpol Müsəlman Milli Komitəsinin bir çox üzvləri də tərkisilahda iştirak etməli idilər.³⁰⁶ Yanvarın 6-da Qarayazı dəmir yolu stansiyasına bir eşelon əsgər gəlmiş, Ukraynadan olan bu əsgərlər razılığa əsasən silahları bir vaqona toplayaraq təhvil vermiş, əvəzində ərzaq alaraq yola salınmışdılar. Dinc yolla tərkisilahın başa çatması digər eşelonlarla da problemlərin olmayacağına ümid etməyə



imkan verirdi. Lakin həmin Qarayazı stansiyasına gələn növbəti eşelon bütünlüklə bolşevik təbliğatına uymuş, nəinki öz silahlarını verməmiş, hətta əvvəlki eşelonun təhvil verdiyi silahları ələ keçirməyə cəhd etmişdi.



Krupp səhra topu. İNTERNET sahifəsindən foto.

imkan verirdi. Lakin həmin Qarayazı stansiyasına gələn növbəti eşelon bütünlüklə bolşevik təbliğatına uymuş, nəinki öz silahlarını verməmiş, hətta əvvəlki eşelonun təhvil verdiyi silahları ələ keçirməyə cəhd etmişdi. ZK-nın göndərdiyi zirehli qatar eşelonun yolunu kəsmiş, knyaz Maqalov ukraynalılardan götürülmüş silahlarla Müsəlman Milli Komitəsinin üzvlərini silahlandırmışdı.³⁰⁷ Yanvarın 7-si, 8-i və 9-da danışıqlar aparılmış, danışıqları ZK adından polkovnik Maqalov və gürcü dəstəsinin komandiri ştab - rotmistr Abxazava aparmışdılar. Bu "müsəlmanlar silahları alandan sonra ruslara qıracaqlar" deyən bolşevik təbliğatının qarşısını almali idi. Dəmir yolu stansiyasında 10 eşelon düzülüşdü. Bu eşelonlardakı canlı qüvvənin bütün növ silahlara, o cümlədən toplara malik olması nəticəsində əsgərlər nəinki ZK-nın qərarı ilə razılaşmış, hətta onu tanımadıqlarını, zirehli qatarın və digər silahların da onlara verilməsini tələb edir, güc mövqeyindən çıxış edərək hətta danışıqlar üçün göndərilmiş parlamentyoru da girov kimi saxlayırdılar. Eşelonlardan birinin əsgərlərini yola gətirmək mümkün oldu, silahlar götürüldü, götürülmüş toplardan birini A.Səfikürdski Yelizavetpola apardı.³⁰⁸ Lakin digər eşelonlarla dil tapmaq mümkün olmadı, onlar zorla yolu açıb Bakıya doğru irəliləməyi planlaşdırırdılar. ZK-nın vəzifəli şəxslərindən olan N.Jordaniya hərbi rəhbərliklə telefon vasitəsi ilə danışıqlar aparmağa çalışsa da heç bir nəticə əldə olunmadı. Yanvarın 9-da danışıqlar kəskinləşdi və ilk atəş səsləri eşidildi. Rus əsgərləri dəmir yolu stansiyası və zirehli qatarı, ətraf Azərbaycan kəndlərini atəşə tutdular. Cavab atəşi açıldı, başlayan döyüşün gedişində bir neçə mərmə qonşu yolda dayanmış yanacaq eşelonuna dəydi və onu partlatdı. Partlayış və ondan sonra başlayan yanğın nəticəsində hər iki tərəfdən böyük itkilər oldu. Stansiyada 3 hərbi eşelon, iki qatar (onlardan biri sənişin qatarı) və ZK-nın zirehli qatarı sıradan çıxarıldı. Salamət qalan rus eşelonları yolu açmağa bilmədilər və hadisələri araşdırmaq üçün Şəmkirə göndərilən Zaqafqaziya Komissarlığının nümayəndə heyəti ilə (rəhbər kapitan Strelkovski) danışıqları davam etdirildilər.³⁰⁹ F.Xoyski, X. Xasməmmədov, X.Mə-likaslanov azərbaycanlı döyüşçülər və əhaliyə müraciət edərək təmkinli olmağa çağırırdılar.³¹⁰ Hadisələri müsəlmanların azgınlığı kimi qələmə verməyə çalışan bolşevik mətbuatı günahı Zaqafqaziya Komissarlığı və azərbaycanlıların üzərinə atır. Bu münasibət sovet tarixşünaslığında da öz əksini tapmışdır. Rus tərəfinin itkiləri kitabdan kitaba artırılır və 1983-cü ildə çap edilmiş "SSRİ-də vətəndaş müharibəsi və xarici

³⁰⁵Süleymanov M.S. Qafqaz İslam Ordusu və Azərbaycan, s.40-42.

³⁰⁶Süleymanov M.S. Qafqaz İslam Ordusu və Azərbaycan, s.43

³⁰⁷Süleymanov M.S. Qafqaz İslam Ordusu və Azərbaycan, s.44.

³⁰⁸Yenə orada, s.45.

³⁰⁹Süleymanov M.S. Qafqaz İslam Ordusu və Azərbaycan, s.46.

³¹⁰Süleymanov M.S. Qafqaz İslam Ordusu və Azərbaycan, s.47.

intervensiya" ensiklopediyasında maksimum həddə çatmışdır. Burada hadisələr "Şamxor qırğını" adlandırılmış, 5 minədək rus əsgərinin qırılması göstərilmişdir.³¹¹ M. Süleymanovun fikrincə, rus hərbi hissələrinin tərkisilahlı edilməsi təkcə Müsəlman Korpusunu silahla təchiz etmək baxımından deyil, həm də bolşeviklərin öz hakimiyyətlərini Bakıdan kənara yaymaq cəhdlərinin qarşısının alınması baxımından da vacib əhəmiyyətə malik olmuşdur. Şəmkir-Bakı marşrutunda hərəkət edən, bolşevik təbliğatına uymuş eşelonlar dəmir yolu boyunca yerləşən əsas stansiyaları tutmaqla vəziyyəti bolşeviklərin xeyrinə dəyişə bilirdilər. Nəticədə onların qarşısını almaq qeyri mümkün olardı.³¹²

1918-ci ilin əvvəllərindən başlayaraq rus hissələrinin tərkisilahlı edilməsi prosesinə Tatar süvari alayının və formalaşmaqda olan MK-nın təzə yaradılan hissələrinin qoşulması nəticəsində iri hərbi hissələri tərkisilahlı etmək mümkün olmuşdur. Şəmkir stansiyasında baş vermiş hadisələrdə də məhz onların sayəsində eşelonlar silahı təhvil



Osmanlı ordusunun piyada döyüşçüləri. Müasir rekonstruksiya.

vermək məcburiyyətində qalmışdı. Bir müddət silah təchizatında problemi olmayan Müsəlman Korpusu çox keçmədi ki, yenidən silah və sursatə ehtiyac duymağa başladı. 1918-ci il mart-aprel aylarında bolşevik-erməni qüvvələrinə qarşı döyüşlər nəticəsində sursat tükənmişdi. Silahların ehtiyat hissələri olmadığından, iri təmir zavodu və emalatxanalarının Bakıda, düşmənin əlində cəmləşdiyindən silahlar sıradan çıxmağa başlamışdı. Bakı Soveti qoşunları bütün lazım olanları Həştərxandan - Sovet Rusiyasından dəniz yolu ilə alırdılarsa Müsəlman Korpusunun hissələri itkiləri bərpa edə bilmirdilər. Xırdalanadək irəliləyən L.Maqalovun təbəçiliyində cəmi 4 top və 6 pulemyot var idi. Mart qırğınlarından sonra Zaqafqaziya hökuməti MK-na 100 min rubl, 2 təyyarə, 1 zirehli qatar, silah və sursat ayırmalı idi, lakin zirehli qatarın ayrılması ilə kifayətləndi. Fotoşokillərdən aydın olur ki, N.Qosinskinin Azərbaycana gəlmiş dəstələrində də əsasən tüfəng və tapançalar var idi.

1918-ci ilin iyununda Bakı Soveti qoşunları qərbə, Gəncəyə doğru yürüşlərini genişləndirəndə Müsəlman Korpusunda silah və sursat problemi özünü yenidən kəskin şəkildə büruzə verdi. Əlimərdan bəy Topçubaşov Ənvər paşa ilə görüşündə demişdi ki, "Təcrübəli təlimatçılar olarsa, bizim əhalidən həm kəmiyyətinə, həm də keyfiyyətinə görə yaxşı qoşun təşkil etmək mümkündür. Ancaq bizdə silah, geyim və digər hərbi təchizat çatışmır".³¹³ Türk təlimatçıları ilə Azərbaycanda qoşun yaratmağı planlaşdıran Osmanlı komandanlığı Müsəlman Korpusunun hissələrini silahla təmin etmək üçün



Zirehli qatar. Foto. 1917-ci il.

Osmanlı anbarlarında yığılmış rus silahlarından istifadə etmək istəyirdi. Ərzurum, Oltı, Ərdəhan, Qars və Gümrü anbarlarında 11-12 min rus tüfəngi vardı.³¹⁴ I Dünya müharibəsinin cəbhələrində qənimət kimi ələ keçirilən bu silahlar azərbaycanlı əhalinin bir qisminə tanış idi və təlim zamanı böyük problemlər üzə çıxmamalı idi, ən əsası isə bu silahlar üçün sur-satı ələ Bakı Sovetinin anbarlarından götürmək və ya Bakı zavodlarında istehsal etmək olardı. Lakin real vəziyyətin daha ağır olması nəzərə alınaraq Azərbaycana Osmanlı hissələri yeridildi.

Osmanlı ordusunun 5-ci piyada firqəsində döyüşçülərin əsas silahı maqazinli tüfənglər idi. Bundan başqa hər taborda 2 pulemyot (makinalı tüfəng) vardı. Alayın tərkibində 3 piyada taborun və bir pulemyot bölüyünün olması alayda pulemyotların sayını 12-ə çatdırmışdı.³¹⁵ Firqənin üç piyada alayında 36 pulemyot mövcud idi. Rusiya ordusunda üç tabor nişançı alay şəklində birləşdirilərək ştatlara görə 36 pulemyotla təchiz olunmalı idi. Zəif iqtisadiyyatı olan Osmanlı dövləti ordunun ən müasir silahlarla təmin edilməsində böyük çətinliklərlə üzləşmiş, bu səbəbdən alay şəklində birləşdirilmiş üç tabor cəmi 12 pulemyota malik idi. Rusiya ordusunda üç alay nişançı briqada şəklində birləşdirilir və briqada ştatlara görə 144 pulemyotla təchiz olunmalı idi.³¹⁶ Beləliklə, Rusiya ştatlarına görə tərtib edilmiş üç piyada alayın 144 pulemyotuna Osmanlı ştatları ilə təchiz edilmiş üç piyada alayın 36 pulemyotu cavab verməliydi.



Almaniya istehsalı olan dəzgahlı «Maksim» pulemyotu.

Firqənin 5-ci Qafqaz səhra topçu alayı iki topçu taborundan ibarət olmuşdur (Şnayder topçu taboru və Dağ topçu taboru). Şnayder topçu taboru 1-ci və 2-ci batareyalar, Dağ topçu taboru 4-cü və 5-ci batareyalardan təşkil edilmişdi ki, hər batareyada dörd top olmaqla alayda 16 top mövcud idi. Rusiya ordusunda üç alay nişançı briqada şəklində birləşdirilir və briqadanın döyüş fəaliyyəti onun tərkibində olan 18 minaatdan və 30 topa təmin edilirdi. Bakı Soveti qoşunlarında minaatlar olmasa da, piyada briqadalarını kifayət qədər çoxsaylı artilleriya dəstəkləyirdi.

³¹¹Гражданская война. Энциклопедия, с.660.

³¹²Сüleymanov M.S. Qafqaz İslam Ordusu, s.42.

³¹³Топчубашев А. Дипломатические беседы, с. 16.

³¹⁴Сüleymanov M. Qafqaz İslam Ordusunun quruluş, hazırlıq və səfərbərlik vəziyyəti, s. 251.

³¹⁵N.Yüceer... tablo «5-ci Kafkas tümeni kuruluşu»

³¹⁶Гражданская война. Энциклопедия, с.569

Osmanlı qoşunları Azərbaycana hissə-hissə gəlir və dərhal döyüşə göndərilirdi. İlk dəfə türk hissələrinin bolşeviklərlə toqquşması iyulun 16-da (Kürdəmir artıq tutulmuşdu) olmuşdu (10-cu Qafqaz piyada alayı). Bu zaman hər türk əsgərinin cəmi 200 patronu var idi, sərf edilmiş sursatı bərpa etmək üçün patron və mərmii ehtiyatı yox idi.



Döyüşlərin gedişində bu özünü dərhal göstərdi. Üstəlik Müsülü döyüşündə 2 dağ topu, 41 mərmii, 116 tufəng itirilməsi qoşunların silah və sursatla təminatını daha çətinləşdirdi. Gürcüstandan keçən dəmir yolları almanların nəzarətində idi, onlar isə hərbi eşelonların hərəkətlərini yubadır, quru yolla göndərilən silah və sursat karvanları ləng hərəkət edir və üstəlik talanma halları ilə rastlaşırdılar.³¹⁷ Osmanlı qoşunlarında olan top və tufənglər alman və ya Avstriya-Macarıstan istehsalı olduğundan qənimət kimi ələ keçirilmiş sursatdan istifadə etmək olmurdu. Belə şəraitdə çıxış yolu axtaran Osmanlı komandanlığı 5-ci firqənin hər piyada alayının 3-cü taborunda mauzer tufənglərini yığıb, rus tufəngləri ilə əvəz etdi.³¹⁸

Artilleriya hissələrinin ştatlarına rus topları ilə silahlanmış Azərbaycan heyətləri əlavə edildi. Qoşunlar Bakıya doğru irəlilədikcə onların təminatı çətinləşirdi. Ağstafaya gətirilən sursat dəmir yolu vasitəsi ilə döyüş bölgəsinə göndərilirdi. Ancaq vaqon və parovozların azlığı bu işi ləngidirdi. Xüsusi Azərbaycan Korpusu və Azərbaycan könüllü dəstələrinin silahla təminatında da problemlər mövcud idi. Hər könüllüyə yığma məntəqəsinə öz silahı ilə gəlmək tövsiyyə edilir, bu isə onların sursatla təminatında problemlər yaradırdı: əsasən köhnə sistemli tufənglərlə silahlanan əhalidə müxtəlif çaplı və növlü silahlar var idi. Osmanlı dövlətində olan anbarlardan rus silahlarının bir qisminin Azərbaycana gətirilməsi vəziyyəti nisbətən yaxşılaşdırdı. Hətta bilavasitə döyüşlər gedən ərazidən uzaq olan, lakin erməni-bolşevik təcavüzü ilə üzlaşa bilən ərazilərin əhalisinə də silah paylamaq mümkün oldu (300 tufəng Şəki, Padar, Xaçmaz, Qutqaşın, Axtı kəndlərinə paylandı). Ərazilər azad edildikcə könüllülərin sayı artdığından silahla təminat problemi yenidən üzə çıxırdı. Belə ki, 4-cü Azərbaycan alayının 1-ci taborunda 665 nəfərə 581 tufəng, 2-ci taborunda 662 nəfərə 414 tufəng düşürdü, bu isə kifayət etməirdi.³¹⁹ Bakı uğrunda döyüşlərdə Maştağada toplaşmış könüllüləri silahlandırmaq üçün Ağdaşda yaradılmış könüllü dəstələrdən silahlar yığıldı.

Azərbaycan alaylarının pulemyot bölükləri rus pulemyotları, artilleriya hissələri isə rus topları ilə silahlanmışdı. Bu hissələrin yüksək döyüş səmərəliliyi onların sayının artırılmasına və Osmanlı hissələrinə daxil edilməsinə səbəb oldu. QİO-nun yeganə zirehli qatırı vaxtilə ZK-nın L.Maqaşovun dəstəsinə göndərilmiş qatır idi. O sənədlərdə "Azərbaycan zirehli treni" kimi göstərilir. Onun heyəti bütünlüklə azərbaycanlılardan ibarət idi, komandiri İ.İsrafilbəyov hətta Osmanlı medalı ilə də təltif edilmişdi.³²⁰ Döyüşlərdə qənimət kimi ələ keçirilmiş bir neçə rus və bir ingilis zirehli avtomobilinin QİO tərkibində istifadə edilməsi barəsində məlumat yoxdur.



Sentyabrın əvvəllərində Bakıya son hücum ərəfəsində görülmüş tədbirlər nəticəsində QİO-ya daxil olan hissələrin tərkibində artilleriya və pulemyotların sayı artırılmış və ştatlardan artıq olmuşdur. 1918-ci il sentyabrın 10-da 5-ci Qafqaz piyada firqəsində 48 pulemyot olmuş, topçu alayı gücləndirilmişdir. Onun tərkibində 4 topçu batareyası (2 Şnayder, 2 Dağ topçu), səhra topçu, rus səhra topçu, rus dağ topçu taqımları var idi (cəmi 33 top). Azərbaycana yenidən gəlmiş 15-ci piyada firqəsində 24 pulemyot, iki Dağ topçu batareyası, bir səhra topçu taqımı (cəmi 12 top) olmuşdur. 15-ci firqənin tərkibində olan və azərbaycanlılardan təşkil edilmiş Zehni bəy müfəzəsi və Təvfiq bəy müfəzəsi (Maştağı könüllülər milisi) çoxsaylı olsalar da, onların tərkibində pulemyotlarının sayını söyləmək çətinidir. Cənub qrupunda (Azərbaycan diviziyası) azı 8 pulemyot, 6 top var idi. 106-cı Qafqaz piyada alayında azı 4 pulemyot var idi.

Bakıya son hücum ərəfəsində Qafqaz İslam Ordusunda 80-dən artıq pulemyot, 53 artilleriya silahı olmuşdur. Artilleriya silahlarından 6-cı səhra topu, 39-u dağ topu, 4-ü səhra qaubitsası, 4-ü dağ qaubitsası idi.

Silah növləri. QİO tərkibində olan zirehli qatır ("B tipli"), rus topları (76,2 mm-lik səhra və dağ topları), rus pulemyotları ("Maksim"dəzgahlı pulemyotları), rus tufəngləri ("üç xətlə Mosin tufəngləri" və onların növləri) Bakı Soveti və Sentrokaspi Diktaturasının qoşunlarında olan müvafiq tipli silahlarla eyni göstəricilərə malik idilər. Azərbaycan hissələrinin soyuq silahları 1913-cü il süvari qılıncı, 1913-cü il zabıt şaşkası (Qafqaz növü), 1913-cü il zabıt şaşkası (Asiya növü), 1907-ci il nümunəli pulemyot hissələrinin əsgər xəncəri, 1907-ci il nümunəli topçu hissələrinin əsgər xəncəri, 1909-cu il zabıt palaşı, 1910-cu il kazak növlü zabıt şaşkası, həmçinin milli xəncər və şaşkalardan ibarət olmuşdur.

QİO-ya aid sənədlərdə aşağıdakı Osmanlı artilleriya sistemlərinin adları göstərilir: "Şnayder topları", "105 mm-lik səhra qaubitsası", "105 mm-lik Şkoda dağ qaubitsası", "Krupp dağ topu", "Qüdrətli toplar".

³¹⁷Süleymanov M.S. Qafqaz İslam Ordusu, s.133.

³¹⁸Yenə orada, s.134.

³¹⁹Süleymanov M.S. Qafqaz İslam Ordusu, s.137.

³²⁰ATACE, K.3821, d.15, f.57.

Osmanlı qoşunlarının artilleriya silahları sırasında “Şnayder topları”nın adlarına bir neçə yerdə rast gəlinir. Fransanın Şnayder şirkətinin istehsalı olan bu toplar sırasında ən geniş yayılanı və hələ müharibədən əvvəl istehsal olunmağa başlayan "105 mm-lik (4,13 düym) Şnayder topu" idi. Bir sıra yenilikləri sırasında lülənin çıxararaq lafetdən ayrı daşına bilməsi onu adi arabada uzaq məsafələrə aparmaq imkanı verirdi. Ehtimal ki, bu toplar Osmanlı ordusu tərəfindən qənimət kimi Mesopotamiya və Fələstində ələ keçirilmiş və ya Almaniyanın Fransada ələ keçirdiyi qənimətlər sırasında Osmanlı dövlətinə verilmişdi.



Osmanlı süvari qıncı. MATM.

Qafqaz İslam Ordusunun Osmanlı hissələrinin artilleriya silahları sırasında "105 mm-lik səhra qaubitsası"na rast gəlinir. Almaniyanın istehsalı olan 1898/99 il nümunəli 105 mm-lik səhra qaubitsası o dövr üçün tipik quruluşa malik olmuşdur. Digər qaubitsalara nisbətən yüngül və çevik olan bu qaubitsa döyüş zamanı asanlıqla mövqeyini dəyişdirir, təkcə açıq ərazidə deyil, təbii və süni maneələr arxasında gizlənən düşməni məhv etməyə imkan verirdi.

"105 mm-lik Şkoda dağ qaubitsası" adından göründüyü kimi Çexiyanın Şkoda zavodlarında istehsal olunan silahlara aid olmalıdır. Bu zavodların Avstriya-Macar ordusu üçün silah istehsal etdiyindən belə qənaətə gəlmək



«Mauzer» tapançası. MATM.

olar ki, belə qaubitsanı məhz Avstriya-Macar artilleriya sistemləri sırasında axtarmaq lazımdır. Doğrudan da, potensial hərbi əməliyyatlar teatrının böyük hissəsini dağlıq ərazilər təşkil edən Avstriya-Macar dövləti dağ topları və qaubitsalarının istehsalına böyük diqqət yetirirdi. Osmanlı dövlətinin silahlarının Osmanlı ordusunda istifadə edilməsi normal hal idi. Lakin axtarışlarımız göstərdi ki, I Dünya müharibəsi dövründə Avstriya – Macar ordusunda “105 mm-lik Şkoda dağ qaubitsası” deyil (belə artilleriya sistemi heç vaxt mövcud olmamışdır), “75 mm-lik Şkoda dağ qaubitsası” istifadə edilmişdir. Hesab edirik ki, sənədlərdə Osmanlı artilleriya sistemləri 105 mm-lik Şnayder, 105 mm-lik səhra qaubitsası (Almaniya) göstərilərkən Şkoda qaubitsasının çapı mexaniki olaraq 75 mm əvəzinə 105 mm yazılmışdır. Azərbaycan Tarixi Muzeyinin Osmanlı silahları kolleksiyasında osmanlı topuna aid iki 75 mm-lik qaubitsa üçün nəzərdə tutulmuş mərmnin qorunması da məhz 75 mm-lik qaubitsaların olmasını dolayısi ilə təsdiqləyir.

75 mm-lik Şkoda dağ qaubitsası sökülüb-yığılan ayrı-ayrı modullardan ibarət olmuş, bu isə onun atlar və ya qatırlar vasitəsi ilə dağlarda daşınmasını asanlaşdırmışdır. Digər dağ top və qaubitsalarından fərqli olaraq Şkoda dağ qaubitsasının lüləsinin qaldırılıb endirilmə bucağı olduqca böyük idi - 56°, bu isə onu sıldırımli dağlar və kiçik döyüşlərinə (evlərin yuxarı mərtəbələrinə atəş açmaq lazım gəldikdə) əvəzsiz edirdi.

QİO-nun Osmanlı komandanlığının əmrlərində "Krupp dağ topu" ifadəsinə rast gəlinir. Sənədlərdə "Qüdrətli toplar" adı ilə hansı topların nəzərdə tutulması bizim üçün qaranlıq qalmışdır.

M1903 növlü osmanlı tüfəngi QİO-nun piyada hissələrinin əsas silahı idi. Bu növ tüfənglərin əsası Belçikanın Mauzer sistemli sandıqlı tüfəngi olmuşdur, lakin Osmanlı ordusunda tətbiq edilən tüfəng Almaniya ordusunun "Mauzer 98" tipli tüfəngi əsasında düzəldilirdi. Dövrün ən mükəmməl atıcı silahlarından olmuş bu tüfəngin çapı 7,65 mm, uzunluğu 1240 sm (süngü ilə birlikdə 1750 mm), çəkisi 3,9 kq (süngü ilə birlikdə 4,4 kq) idi, sandığa 5 patron qoyulurdu. Bu tüfənglərə M1903 növlü süngü (tiyənin uzunluğu 527 mm) taxılırdı.³²¹

Süvari qılcığının tiyəsinin üzərində müharibə rəmələri (dəfnə çələngi arasında qılınclar, yay-oxlar) həkk olunmuş, həmçinin istehsal olunma yeri (Almaniyanın Zolingen hərbi zavodu) qeyd edilmişdi.

MATM-in kolleksiyasında qurulan və osmanlı zabitlərinin silahlarından olan “Parabellum, model 08” növlü tapança 1914-1917-ci illərdə Almaniya istehsalı modifikasiyasına aiddir. Tapançanın çapı 9 mm, uzunluğu 217 mm, çəkisi 890 qram idi, sandığa 8 patron qoyulurdu. Digər zabit silahı, "Mauzer, model 1896" növlü tapança rəsmən heç bir dövlət tərəfindən qəbul olunmasa da, I Dünya müharibəsində iştirak etmiş bir çox dövlətlərin zabidləri tərəfindən istifadə edilirdi. Almaniya istehsalı olan bu tapançanın çapı 7,63 mm, uzunluğu 276 mm, çəkisi 1,1 kq idi, sandığa 10 patron qoyulurdu.³²²

Xayrem S.Maksimov pulemyotları sırasında Almaniya istehsal edilən növlər xüsusi yer tutur. Türkiyəyə bu pulemyotun MG.09 növü satılırdı (kalibr 7,65 mm).³²³ Xüsusi xizəkli dəzgahı olan bu pulemyot Rusiya istehsalı olan pulemyotdan cüzi fərqlənirdi. Bu dəzgahlı pulemyot əsasında MG 08\15 əl pulemyotu istehsal edilirdi. Eyni quruluşa malik olan bu pulemyotun ayrı-ayrı detallarının çəkisi azaldılmış və bunun hesabına pulemyotun ümumi çəkisi azaldılmışdır. Pulemyot Antanta ölkələrinin əl pulemyotlarından ağır idi.³²⁴

Osmanlı qoşunlarının "Alman növü" əl qumbaraları əsasən canlı qüvvəyə qarşı istifadə edilir, 0,820 kq çəkiyə malik idilər. Ehtimal ki, döyüşlərdə rus əl qumbaralarından da istifadə edilirdi.

³²¹Жук А.Б. Стрелковое оружие. Москва, 1992, с. 500, 507, 670

³²² Жук А.Б. Стрелковое оружие, с. 233, 235, 291, 295.

³²³ Федосеев С. «Максимы» - германская линия //Оружие, № 12, 2007, с.8-10.

³²⁴ Федосеев С. «Максимы» - германская линия //Оружие, № 1, 2008, с.11-12.

6. Tərəflərin məqsəd və planları

6.1. Qırmızı Ordu komandanlığının məqsəd və planları

1918-ci ilin iyununda hücumu başlayan Qırmızı Ordu qarşısında konkret məqsədlər qoymuşdu. Bu, mövcud şəraiti nəzərə almaqla Bakı Soveti rəhbərliyinin siyasi iradəsini həyata keçirməkdən ibarət idi. Qırmızı Ordu Bakı-Yelizavetpol (Gəncə) istiqaməti ilə irəliləməli, hücum əsasən dəmir yolu boyunca təşkil edilməli idi. Qeyd etmək lazımdır ki, dəmir yolu boyunca hücum təsadüfi element olmamışdır. Rusiyada genişlənməkdə olan vətəndaş müharibəsinin ilkin mərhələsinin əsas döyüş əməliyyatları forması kimi qiymətləndirilən "eşelon müharibəsi" tərəflər arasında bütöv cəbhə xəttinin olmaması şəraitində meydana çıxmışdı. Vuruşan tərəflərin vahid ön və arxa cəbhələri yox idi, qoşunların say tərkibi geniş ərazilərdə döyüş aparmağa imkan vermirdi. Əməliyyatların dəmir yolu boyunca aparılması aşağıdakı üstünlükləri təmin edirdi: arxa cəbhədən döyüşən hissələrə ehtiyat qüvvələri və təminat vasitələrinin tez çatdırılması, dəmir yolu xətləri boyunca çəkilmiş teleqraf (bəzi yerlərdə telefon) xətləri vasitəsi ilə qoşunların idarə olunması. Bu səbədən döyüşlər əsasən dəmir yolu xətləri, boyunca yerləşən yaşayış məntəqələri uğrunda aparılır, əsasən zirehli qatarlardan istifadə edilirdi. Döyüşlərin gedişində taktiki məqsədlər bu və ya digər dəmir yolu stansiyası, bəzən isə dəmir yolu qovşağının ələ keçirilməsi, dəmir yolu körpülərinə nəzarətin təşkil edilməsi ilə şərtlənirdi.³²⁵ Döyüş əməliyyatlarının gedişində qoşunlarının sayının artması, onların araba və avtomobillərlə təmin edilməsi, süvari hissələrin piyada hissələrə nisbətən saylarının artırılması, təminat məsələlərinin yaxşılaşdırılması döyüş əməliyyatları aparılan ərazilərin genişlənməsi və onların tədricən dəmir yolu xətlərindən uzaqlaşmasına səbəb olurdu. Bolşeviklərin vətəndaş müharibəsində "eşelon müharibəsi" nə üstünlük verməsinin bir səbəbi də dəmir yolu qovşaqları olan şəhərlərdə fəhlələrin çoxsaylı olması və bu fəhlələrin bolşeviklərin dayağı olmasından irəli gəlirdi. 1918-ci ilin yayında başlanan hücumun əsas istiqamətinin dəmir yolu boyunca həyata keçirilməsi təsadüfi seçim olmamışdır. Plana əsasən, eşalonlar L. Bığçeraxovun dəstəsilə birləşəndən sonra Kürdəmir-Yevlax-Gəncə, Şamaxı-Göyçay-Kaxetiya-Tiflis



istiqamətlərində yürüş təşkil edilməli idi. Yelizavetpol quberniyası və Gürcüstanda yaşayan ermənilər Qırmızı Ordu yürüşə başlayan kimi üsyan qaldırmalı və rəqib arxasında ikinci cəbhə açmalı idilər. Əməliyyatların uğurlu gedişi və Qırmızı Ordunun Gəncəyə yaxınlaşması ilə erməni dəstələrinə başçılıq edən, müsəlman kəndlərinə hücumlar təşkil edən Andronik öz qüvvələri ilə Zəngəzurdan Qarabağa, oradan isə Yevlaxa yürüş həyata keçirməli idi.

Tərtib edilmiş plan Bakı Sovetinin bolşevik rəhbərləri, eləcə də Bakı Soveti, "Daşnaksutyun" partiyası və Erməni Milli Şurasının rəhbərlərinin məqsədlərinə tam cavab verirdi. Azərbaycan xalqının öz müqəddəratını həll etmək istəyini inqilabi Rusiyaya qarşı xəyanət kimi qarşılayan, "Müsavat"ın sosial bazasının məhv edilməsinə can atan bolşeviklər bu yolda ermənilərin timsalında müttəfiq tapmışdılar. 1918-ci ilin mart-may aylarında Bakı quberniyasında azərbaycanlıların məhv edilməsini nəzərdə tutan planın həyata keçirilməsində qazanılmış uğurlar bolşevik-erməni cütlüyünün Gəncə, sonra isə Tiflis istiqamətində yürüşünün uğurla həyata keçiriləcəyinə ümid bəsləməyə əsas verirdi. Azərbaycan milli hərbi qüvvələrinin zəifliyi və tam formalaşmaması, ZK və Seyminin azərbaycanlıların problemlərinə biganə münasibəti ciddi müqavimətin olmayacağı təsəvvürünü yaradırdı.



Bakı neftinə sahib olmaq üçün istənilən qüvvə ilə birləşməyə hazır olan Rusiyanın bolşevik hökumətinin Bakı Sovetinin bütün plan və tədbirlərini dəstəkləməsi mümkün itkilərin sürətlə bərpa edilməsinə ümid doğururdu. Bakı neftinə olan ehtiyac Sovet Rusiyasının siyasi rəhbərliyini S.Şaumyan və onun əlaltılarının Bakı quberniyasında törətdiyi cinayətlərə göz yummağa vadar etmişdi. Ehtimal etmək olardı ki, Rusiya kifayət qədər neftlə təmin olunduqda növbəti cinayətlərə də göz yumulacaqdı.

Beləliklə, bolşeviklər tərəfindən 1918-ci ilin yayında hazırlanmış plan istər hərbi, istər hərbi-siyasi, istərsə də siyasi baxımdan düşünlü olmuş olduğundan, mövcud qüvvələr onu həyata keçirməyə qadir idi.

³²⁵ Гражданская война. Энциклопедия, с.675.

6.2. Sentrokaspi Diktaturası komandanlığının məqsəd və planları

Sentrokaspi Diktaturasına gəldikdə, ehtimal ki, onun xüsusi hərbi planları olmamışdı. Belə ki, avqustun 1-də fəaliyyətə başlayan qurum ağır realıqla üzləşmişdi: Qafqaz İslam Ordusu Bakının həndəvərində idi, onun qarşısını almaq üçün Diktaturanın öz qoşunları yoxdu. Bakı Sovetindən "miras" qalmış qoşunlarda ermənilərin sayı artmışdı (Biçeraxov öz qoşunları ilə cəbhə xəttindən çəkilmiş, 3 min nəfər bolşevik döyüşçüsü Bakıda meydanlarının birində düşərgə quraraq Diktaturanın əmrlərinə tabe olmurdu). Diktaturanı təşkil edən qüvvələr keçmiş imperiyanı əvvəlki sərhədlərində saxlamaq uğrunda mübarizə aparır, bu səbəbdən azərbaycanlıların fəaliyyəti separatçılıq kimi qəbul edilərək rədd olunurdu. Uzunmüddətli hərbi manevrlər üçün qüvvələri və bacarıqları olmayan Diktatura ingilislərin köməyi ilə Bakını QİO-dan qorumağı planlaşdırır, sonra isə, ehtimal ki, "Vahid və bölünməz Rusiya uğrunda" mübarizə aparən Denikinlə əlaqə saxlayacaq və onu Bakıya dəvət edəcəkdirlər (hər halda, Biçeraxovla aparılan danışıqlar və 1919-cu ildə keçmiş Diktatura üzvlərinin fəaliyyəti belə etimallı irəli sürməyə əsas verir). Qeyd etmək lazımdır ki, bolşeviklərin hakimiyyəti devrilib Sentrokaspi Diktaturası qurulanda qoşunların etnik tərkibində elə də böyük dəyişikliklər baş vermədi. Əvvəlki kimi, qoşunlarda erməni hissələri üstünlük təşkil edirdi. Qatı bolşeviklər istisna olmaqla digər komandirlər öz vəzifələrində qaldılar.

6.3. İngilis komandanlığının məqsəd və planları

Bakını elə keçirmək Böyük Britaniya siyasi rəhbərliyinin çoxdankı arzusu idi. İstər bu dövrdə, istərsə də sonrakı dövrlərdə hazırlanmış planlar sübut edir ki, İngiltərənin aşağıdakı məqsədləri olmuşdur: Bakı neftinə və onun Avropaya nəqli marşrutlarına nəzarət etmək; Bakı limanına sahib olmaqla bütün Xəzər dənizinə nəzarət edən donanma yaratmaq; düşmən Osmanlı dövləti ilə əlaqələr qurmuş və müttəfiq olmuş qurumları (o cümlədən Azərbaycan Xalq Cümhuriyyətini) ləğv edib əvəzində Cənubi Qafqaz və Orta Asiyada ingilismeylli xırda dövlət qurumlarından antirus və antibolşevik zolaq təşkil etmək. Bu qlobal məqsədlərin həyata keçirilməsi 1917-ci ildə hazırlanmış və icrası general Denstervilə tapşırılmış planın reallaşdırılmasından asılı idi. Generalın yazılarından



Denstervilin qoşunu Azərbaycana yollanarkən, 1918-ci il. L.Denstervilin kitabxanası foto.

aydın olur ki, hadisələrə müdaxilə etmək üçün kifayət qədər qüvvəsi olmayan ingilis hərbi komandanlığı Gürcüstana təlimatçılar göndərərək rus, gürcü və erməni hərbi hissələrini yenidən təşkil etməklə "türk-alman təhlükəsinə qarşı" mübarizə aparmaq niyyətində idi. Təlimatçıların rəhbəri Denstervil olmalı idi. Generalın qeydləri göstərir ki, onlar "Osmanlı ordusunun yorğunluğu və az ehtiyatlara malik olması", gürcü və ermənilərin isə "öz torpaqlarını qoruduqlarına görə böyük ruh yüksəkliyi ilə vuruşacağına" və bütün əməliyyatları təmin edəcək "ingilis qızılına" ümid edirdilər. Lakin real vəziyyəti öz gözləri ilə görən general Denstervil Gürcüstana keçməyə imkan tapmadı və planları dəyişdi. O, mövcud qarışıqlıqdan, bolşeviklərin nüfuzunun düşməsindən istifadə edərək Bakıda möhkəmlənmək, əsasən ermənilərdən təşkil edilən qoşunları silah və təlimatçılarla təmin edərək QİO-nu geri oturtmaq fikrinə düşdü. Təbii ki, onun bu planı komandanlıq tərəfindən dəstəklənmişdi, çünki Mesopotamiya və Hindistandan Denstervilin tabeçiliyinə əlavə qüvvələr, zirehli avtomobillər, top hissələri, aviasiya göndərilmişdi. Avantürə xarakterli plan QİO-nun tərkibindəki Osmanlı hissələrinin yorğunluğuna, azər-baycanlı könüllülərdən təşkil edilmiş hissələrin zəifliyinə, erməni rəhbərlərinin vəd etdikləri "erməni qoşunlarının qəhrəmanlıqları"na, ingilis hərbi texnikası və maliyyə gücünə arxalanırdı. Lakin elə ilk döyüşlər göstərdi ki, torpaqlarının azadlığı uğrunda vuruşan və mart soyqırımının qurbanlarının qanını yerdə qoymamağa can atan azərbaycanlılar, onlara dəstək olan və qardaş xalqın azadlığı yolunda canlarını qurban verən türklər qəhrəmanlıqla vuruşurlar. Azərbaycan Xalq Cümhuriyyəti hökuməti olmanın çətinliklərlə, iqtisadiyyatın tənəzzülə uğradığı şəraitdə QİO-nu canlı qüvvə, nəqliyyat vasitələri və ərzaqla təmin edir, müttəfiq Almanıyanın ikiüzlü siyasətindən hiddətlənən Ənvər paşa tam qələbə çalanadək vuruşmaq əzmini nümayiş etdirirdi. İngilislərin müttəfiq düşərgəsində isə, general Denstervilin sözləri ilə desək "erməni koloniyası və bolşeviklər QİO-nun hücumuna qarşı vuruşurdular. Ermənilərə nifrət bəsləyən gürcülər onlara kömək etmirdilər... Biz onlara nə ilə kömək edə bilərik? Mənim fikrimcə, bu mümkün deyil. Təkcə qoşunlar qayda-qanunu bərpa edə bilər, bizim isə qoşunlarımız yoxdur...". Nəticədə Denstervil yeni plan tərtib edir. Bu planı öz qeydlərində aşağıdakı şəkildə göstərmişdir: "Onlar tam əldən düşəndək bir-birlərini öldürməkdə davam etməlidirlər, bəlkə onda biz orada qayda-qanun yarada bildik". Başqa sözlə desək, ingilis qoşunları evakuasiya edilir, lakin QİO-ya qarşı vuruşan qüvvələri dəstəkləyir ki, döyüşlər davam etsin və tərəflər bir-birlərini elə zəiflətsinlər ki, ingilislər yenidən Bakıya qayıda bilsinlər.

Beləliklə, hadisələrin gedişi zamanı ingilis hərbi rəhbərliyinin üç planı ilə üzləşirik: 1-ci plan (1917-ci ilin sonlarında hazırlanmış, 1918-ci ilin may ayında 2-ci planla əvəz edilmişdir): rus, gürcü və erməni qoşunlarını nizamlayıb Almaniya və Osmanlı qoşunlarına, sonra isə bolşeviklərə qarşı müdafiə təşkil etmək; 2-ci plan (1917-ci

ilin iyunun əvvəllərində hazırlanmış, 1918-ci ilin avqustun sonlarında 3-cü planla əvəz edilmişdir): Bakıda möhkəmlənərək erməni qoşunlarını silah və sursatla, təlimatçılarla təmin etmək, QİO-nun hücumlarının qarşısını almaq, vaxt qazanmaq, əlavə ingilis qoşunları gələndən sonra hücumu keçmək); 3-cü plan (1918-ci ilin avqustun sonlarında hazırlanmış, ingilislərin sentyabrın 14-də evakuasiyası nəticəsində həyata keçirilməmişdir): ingilis qoşunlarını Bakıdan evakuasiya etmək, Sentrokaspi Diktaturasını hərtərəfli dəstəkləmək (silah, sursat, təlimatçılar, Biçeraxovun qüvvələri), döyüşlərin davam etməsi və tərəflərin zəifləməsinə nail olmaq.

6.4. Qafqaz İslam Ordusu komandanlığının məqsəd və planları

Qafqaz İslam Ordusunun komandanlığının hərbi planları siyasi məqsədlərlə şərtlənirdi. Azərbaycan Xalq Cümhuriyyəti hökumətinin aşağıdakı məqsədi var idi: düşmənin kimliyindən asılı olmayaraq bolşevik-erməni və ya ingilis-erməni) işğal edilmiş əraziləri azad etmək, Bakının azad edilməsindən sonra paytaxt şəhəri olduğundan ölkəni idarə edəcək qurumları orada təşkil etmək, Azərbaycanın ərazi bütövlüyü və müstəqilliyini təmin etmək üçün milli ordunu təşkil etmək. Osmanlı dövlətinin siyasi planları müxtəlif təsirlərlə üzləşsə də³²⁶ əsasən dəyişilməz qalmışdır: Azərbaycan hökumətinin dövlət və ordu quruculuğu, ölkənin müstəqilliyi və ərazi bütövlüyünün təmin edilməsi sahəsindəki fəaliyyətini dəstəkləmək, 1918-ci il 4 iyun müqaviləsinin bütün şərtlərini tam həyata keçirmək). Azərbaycan, Gürcüstan və Osmanlı dövlətləri arasında 24-27 iyul 1918-ci il tarixlərində imzalanmış "Batumi arasında petrol (neft) mübadiləsi haqqında itilafnamə" (Azərbaycan Xalq Cümhuriyyəti və Qafqaz İslam Ordusu toplusu. Əlavə 2, s.584) və Bakı azad edilən kimi dərhal



Azərbaycan hökumətinin binası. Gəncə şəhəri. Müasir vəziyyəti. Foto "Yol" jurnalından.

anbarlarda neft ehtiyatlarının hesablanması (Budak M.Nuru paşanın Qafqaz İslam Ordusu haqqında raportu // Azərbaycan Xalq Cümhuriyyəti və Qafqaz İslam Ordusu toplusu. Bakı, 2008, s.466) göstərir ki, Osmanlı dövləti Bakının neft resurslarını müharibənin davamı üçün istifadə etmək fikrində idi.

QİO təşkil edilərkən onun yaradılmasının məqsədləri əhaliyə müraciətdə açıqlanmışdı: ermənilərin ingilislərlə birləşərək Bakını işğal etməsinə maneçilik törətmək; Bakıda müsəlmanlar və bolşeviklər arasındakı müharibəyə müdaxilə etmək; Bakı ilə bağlı "almanların ehtiraslarına mane olmaq"; Qafqaz müsəlmanlarını təcavüzdən qurtarmaq".³²⁷



Qafqaz İslam Ordusunun türk zabitləri. 1918-ci il. MATM.

Ənvər paşanın tərtib etdiyi ilkin fəaliyyət planı reallıqdan uzaq olsa da (təlimatçılar göndərərək yerli qüvvələrdən ordu təşkil etmək),³²⁸ Nuru paşanın Azərbaycana gəlişi və QİO-nu təşkil etməyə başlamasından sonra hazırladığı planda real hərbi-siyasi vəziyyət nəzərə alınmışdı. Azərbaycanlı zabitlərin iştirakı ilə tərtib edilmiş plan düşmənin qüvvələrini, öz imkanları, təminat və təchizat məsələlərini, istiqlim və relyefi nəzərə alaraq hazırlanmışdı. Düşmən tərəfindən təklif edilmiş "eşelon müharibəsi" döyüş əməliyyatlarının aparılması üsulu faktiki olaraq qəbul olunmuş, əsas hücum istiqaməti Gəncə-Bakı dəmir yolu boyunca müəyyənləşdirilmişdi. Lakin əlavə türk hissələrinin göndərilməsi, azərbaycanlı könüllülərdən ibarət yeni hərbi hissələrin təşkil edilməsi iyulun sonlarında döyüş əməliyyatları gedən ərazilərin genişləndirilməsi üçün imkan yaratdı. Yürüş tədricən bir-birindən aralanan iki istiqamətdə aparılmağa başladı: qoşunların bir qrupu (əsas qüvvələr) Ağsu-Şamaxı-Mərəzə-Abşeron-Bakı, digər qrupu isə Kürdəmir-Hacıqabul-Ələt-Sanqaçal-Bakı istiqaməti ilə irəliləyirdi. Eyni zamanda yerli könüllü dəstələr təşkil edilərək ermənilərin Azərbaycanın qərb sərhədlərində, Zəngəzur, Naxçıvan və Qarabağda qarşısını almalı idi. Kür çayının aşağı axarı boyunca (Cavad-Salyan istiqaməti) azərbaycanlı kəndlərdən toplanan könüllülərdən ibarət hərbi hissələr təşkil edilərək Kür çayının şimal sahilində sipər yaradılmışdı ki, (Muğanda antiazərbaycan hərbi qüvvələrin QİO-ya arxadan endirilə biləcək zərbənin qarşısını almaq üçün) həmin qüvvələr Salyan və Lənkərandan bolşeviklərin qovulmasına nail olmuşdular.

³²⁶ İlhaqçılar Azərbaycan ərazilərini, daha sonra isə Şimali Qafqazı azad edib Osmanlı dövlətinə əyalət şəklində daxil etmək, yerli hökumətləri ləğv etmək təklifi ilə istər sultan və onun ətrafı, istərsə də Nuru paşaya təsir göstərməyə çalışırdılar, lakin son nəticədə Ənvər paşanın Azərbaycanın müstəqilliyini dəstəkləmək ideyası qalib gəldi.

³²⁷ Süleymanov M. Qafqaz İslam Ordusunun quruluş, hazırlıq və səfərbərlik vəziyyəti, s.234

³²⁸ Maraqlıdır ki, istər İngiltərə, istərsə də Osmanlı dövləti I Dünya müharibəsi cəbhələrində elə böyük itkilər vermişdilər ki, 1917-ci ilin sonlarında tərtib etdikləri planlarda müttəfiqləri qar-qar ya qoyma nəzərdə tuturdular; lakin onların siyasi məqsədlərinin genişliyi son nəticədə ingilis və osmanlı əsgərlərinin yenidən döyüş meydanında üz-üzə gəlməsi ilə nəticələnmişdir.

7. Döyüş əməliyyatlarının gedişi

7.1. 5-ci Qafqaz piyada firqəsinin Azərbaycana gəlişi

1918-ci ilin iyunun 4-də Azərbaycan Cümhuriyyəti ilə Osmanlı dövləti arasında imzalanan müqavilənin IV maddəsi Azərbaycana hərbi kömək göstərilməsi üçün birbaşa hərbi qüvvələrin göndərilməsinə imkan yaratdı. Osmanlı komandanlığı 5-ci Qafqaz piyada firqəsini istifadə etməyi planlaşdırırdı. Batumda cəmləşən firqənin hissələri Gürcüstan dəmir yolları vasitəsilə tezliklə Azərbaycana göndərilə bilərdi, lakin Bakı neftində gözü olan

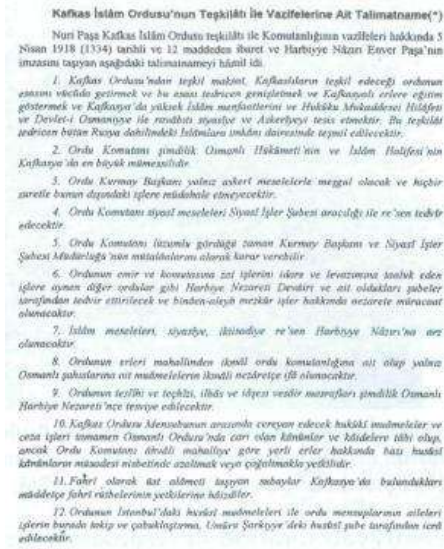

Qafqaz İslam Ordusu təşkilatı və vəzifələrinə aid təlimatnamə. AXC və QİO kitabından.

hərbçilərinin necə qarşılınmasını Azərbaycanda bir müddət xidmət etmiş Naki Keykur "Azərbaycan İstiklal Mücadelesi Hatıraları" əsərində belə təsvir edir: "Türk birliyi Gəncədə böyük bir mərasimlə qarşılandı. Gəncə xalqı şəhər meydanını doldurmuşdu. Dövlət idarələri və məktəblər bağlanmış, şagirdlər toplu halında meydana düzülmüşdülər. Mühəribə illərində rusların işğal etdikləri Türkiyənin şərq vilayətlərindən toplanaraq,³²⁹ Xeyriyyə Cəmiyyəti tərəfindən Azərbaycanın hər şəhərində yerləşdirilən kimsəsiz uşaqların dörd yaşından yuxarı olanları da toplu halında meydana idilər. Meydanın ətrafını saran qadınları-kişiləri xalq hey əsgərlərə baxırdı. Sevincdən hər kəsin gözləri yaşarmışdı. Uşaqlar əsgərlərə yaxınlaşıp, əllərinə sarılıp, hardan olmalarını bildirirdilər. Əsgərlər də hər bir uşağa nəvəziş göstərərək onları oxşayırdılar. Bu əsnada bir çığırtı eşidildi, 9 yaşındakı bir uşaq atasını tanımış, onlar bir-birlərinə sarılmışdılar, ətrafdakı minlərlə insan bu mənzərəni görüb ağlayırdılar. Bu, sevinc göz yaşları idi".³³³



Bakı İttifakı Müdafiə Komitəsinin bülleteni. Bu bülletində təraskarlar halında olmaq ehtimalları alınmış bir qoşunçuları verir. Bakı Sovetinin Qırmızı ordusu döyüşlərində böyük iştirakı vardır. MATM.

Almaniyanın ikili siyasəti nəticəsində bu yol bağlanmışdı: türk hərbi hissələrinin Gürcüstan dəmir yolları vasitəsi ilə daşınmasına Gürcüstanda yerləşən alman qoşunları qadağa qoymuşdular.³²⁹ Eyni zamanda almanların Azərbaycanın Qazax-Ağstafa bölgələrində öz hakimiyyətlərini yaratmaq cəhdlərinin qarşısı türk zabitlərinin rəhbərliyi ilə təşkil edilmiş könüllü dəstələr və 9-cu türk ordu hissələri tərəfindən alınmışdı.

İyunun 2-də Azərbaycana gəlməsi nəzərdə tutulan 5-ci Qafqaz piyada firqəsinin 2-ci mürtəb süvari alayı Cəlaloğluda, Azərbaycan sərhəddi yaxınlığında mövqe tutmuşdu. O, Azərbaycan könüllü dəstələri ilə bərabər QİO-nun əsasını təşkil etdi. Hissənin birinci vəzifəsi Ağstafadan Gəncəyə qədər dəmir yolunun təhlükəsizliyinin təmin edilməsi idi. Batumdan Ağstafaya qədər piyada halda və ya arabalarda daşınan türk ordu hissələri Ağstafada qatarlara mindirilməli və Gəncəyə göndərilməli idi.³³⁰ Türk qoşunlarının 2-ci süvari alayının bölmələri (komandir Zehni bəy) və azərbaycanlı könüllülərdən ibarət süvarilər Qazax-Gəncə dəmir yolunu mühafizəyə götürərək iyunun 5-də ilk qatarları qəbul etməyə hazır oldular. İyunun 4-də 9-cu piyada alayı (1336 nəfər, 10 pulemyot, 2 top) Azərbaycan sərhəddini keçdi və iyunun 9-da türk qoşunlarının 2-ci süvari alayı və 9-cu piyada alayı tam heyətlə Gəncədə cəmləşdilər. Bu iki alay "Gəncə müfrəzəsi (dəstəsi)" adı ilə taktiki qrupda birləşdirildi.³³¹ Gəncədə türk

İyunun 6-da Qırmızı Ordunun hissələri Hacıqabul istiqamətində hücumu başladılar.³³⁴ Onların qarşısında yalnız knyaz L.Maqalovun rəhbərliyi ilə müsəlman Korpusunun dəstəsi (minə yaxın döyüşçü) dayanmışdı. Düşməndən qat-qat zəif olan bu dəstənin hərəkətləri hər halda Qırmızı Ordunun hücumunu az da olsa ləngidirdi.

³²⁹ 1918-ci il iyunun 8-də imzalanan müqaviləyə əsasən Gürcüstana alman qoşunları yeridilmişdi. Əvvəlcə 3000 nəfərlik qüvvə təcridən artırıldı. Bundan istifadə edən alman hərbi komandanlığı Gürcüstanın daxili və xarici işlərinə qarışırdı. Gürcüstanda almanların 6400 nəfərlik qüvvəsi var idi. Rıhtım M. İngilislərin Bakı və Xəzər dənizinə, s.513.

³³⁰ Süleymanov M.S. Qafqaz İslam Ordusu, s.109.

³³¹ Süleymanov M.S. Qafqaz İslam Ordusu, s.113.

³³² Mühəribə dövründə Türkiyənin Diyarbəkər və Anadolu bölgələrinin bir hissəsi çar ordusu tərəfindən işğal ediləndə erməni dəstələri fürsətdən istifadə edərək minlərlə türk-müsəlmanı qətlə yetirmişdilər. Onların vəhşilikləri hətta rus zabitlərini də dəhşətə gətirmişdir. Bir çox yerlərdə ailələri ermənilər tərəfindən məhv edilən uşaqlar rus zabitləri tərəfindən toplanmış, Azərbaycana gətirilmiş yerli xeyriyyə təşkilatları onları öz himayəsinə götürmüş, uşaq evlərinə və ya ayrı-ayrı ailələrə paylamışdılar. Türk uşaqlarını öz uşaqları kimi qəbul edən azərbaycanlıların mərhəməti hətta rus məmurlarını da heyrləndirmişdi.

³³³ Yuceer N. Birinci Dünya savaşında, s.80.

³³⁴ Görürilmaz M. Türk Kafkas İslam Ordusu, s.84.

İyunun 7-də 3-cü Ordu komandanı 5-ci Qafqaz piyada firqəsinin əsas hissələrinin iki kalon şəkildə Gəncəyə doğru hərəkət etməsi barəsində əmr verdi. Əmrdə göstərilirdi ki, türk hərbi hissələrinin Ağstafada qəbul edilib



5-ci Qafqaz piyada firqəsinin iki hissələrinin Qazaxda keçirilməsi. AXC və GHO kəşfiyyatının fotosu.

qatarlara mindirilməsini azərbaycanlı hərbiçi Nazım bəy İbrahimzadə və onun adamları təşkil etməlidirlər.³³⁵ Əmrə əsasən hərəkətə başlayan 1-ci kalonda (qədəmədə) firqənin qərargahı, 19-cu piyada Qafqaz alayı, 9-cu alayın 26-cı taboru, Şnayder dağ topçu taboru, istehkam bölüyü, teleqraf taqımı, orkestr bölüyü (cəmi 147 zabit, 2812 əsgər və 698 heyvan), 2-ci kalonda (qədəmədə) 13-cü piyada Qafqaz alayı, güclü dağ topçu taboru, səhiyyə bölüyü, 24-cü sayyar xəstəxana, mətbəx taqımı (cəmi 110 zabit, 2763 əsgər və 668 heyvan) hərəkət etməli idi.³³⁶ Göründüyü kimi, dəstələr təşkil edilərkən qəfil döyüş ehtimalı nəzərə alınmışdı, bu

səbəbdən dəstələrdə üç qoşun növünün hər biri bərabər şəkildə qeyd edilmişdir: gürcü və alman qoşunları ilə toqquşma istisna edilmirdi. Hərbi-siyasi vəziyyətin kəskinləşməsi qoşunların Batum-Artvin-Ərdahan-Qarakilsə-Dilican-Ağstafa marşrutu ilə hərəkətə başlayıb sürətlə irəliləməsini tələb edirdi. Qazaxda firqəyə Səbri əfəndinin rəhbərliyi ilə yerli könüllü dəstəsi qoşuldu.



³³⁵Süleymanov M.S. Qafqaz İslam Ordusu, s.113.

³³⁶Süleymanov M.S. Qafqaz İslam Ordusu, s.116.

7.2. Qafqaz İslam Ordusunun üzləşdiyi ilk rəqiblər və bu döyüşlərin nəticələri

Qırmızı Ordunun hissələri həm Şamaxı yolu ilə, həm də dəmir yolu xətti boyunca irəliləyirdilər. Hərəkət boyu bolşevik-erməni hissələri müsəlman kəndlərini məhv edir, əhalini qırır, erməni əhalisini silahlandırırtdılar.



Azərbaycanlı və erməni zabitləri Yelenendorf almanları arasında, 1918-ci il. A.Şeyxizadə "Yelenendorf..." kitabından kəp.

pulemyotlarla silahlanmış taborə malik idi.³³⁷ Taborun Gəncəçay üzərindəki körpüyə nəzarətçilər qoyması, şəhərin erməni hissəsinə keçən azərbaycanlılara atəş açması Gəncə ermənilərinin xislətindən xəbər verirdi. Gözləmək olardı ki, türk və Azərbaycan hərbi hissələri Qırmızı Orduya qarşı hərəkət edən zaman erməni taboru müsəlman məhəllələrinə hücum edəcək, sonra isə Qırmızı Ordu ilə vuruşan QİO-nun arxasında təxribatlar törədəcək. Bu səbəbdən şərqə doğru hərəkət etməzdən əvvəl erməni taboru tərksilah edilməli idi. Tərksilahı Gəncə müfrəzəsi həyata keçirməli idi. Digər problem Yelenendorf almanlarının³³⁸ təşkil etdikləri taborun mövcudluğu ilə bağlı idi. Tabor dörd piyada və bir pulemyot bölüyündən ibarət olmuşdu. Ona Rusiya ordusunda xidmət keçmiş zabitlər rəhbərlik edirdilər.³³⁹ Taborun odlu silahlara, o cümlədən 4 pulemyota malik olması sonralar problem təşkil edə bilərdi. Dəstənin komandanlığı birinci növbədə bu problemin həllinə nail oldu. Qəsəbənin rəhbərliyi ilə əlaqə saxlanılmış, onlara ya əməkdaşlıq, ya da tərksilah təklifi verilmişdi. Türkiyənin Almaniya ilə müttəfiq olaraq, bolşevik hakimiyyətinə qarşı mübarizə aparmasını bilən alman icmasının rəhbərləri türk qoşunları ilə birgə əməliyyatlarda iştirak etməyə razılıq verdilər.³⁴⁰



Martı piyada və erməni zabitləri Yelenendorf almanları arasında, 1918-ci il. A.Şeyxizadə "Yelenendorf..." kitabından kəp.

Alman taboruna türk zabiti komandir təyin edilmişdi. Tabor Zurnabad-Hacıkənd xəttində yerləşdirildi və bununla Gəncə ermənilərinin ətraf erməni kəndləri ilə əlaqəsi kəsildi. Dəstənin hissələri iyunun 10-da gecə saat 23.30-da şəhərdən çıxmış, Yelenendorf istiqamətində hərəkət etmiş, ermənilərin nəzarət etdikləri körpülərdən aralı çayı keçdikdən sonra sürətlə Gəncəyə doğru irəliləmiş və iyunun 11-nə səhər tezdən şəhərin erməni məhəlləsini mühasirəyə almışdı. Süvari alayın döyüşçüləri 4 erməni müşahidəçisi və keşikçini əsir götürdülər. Dəs-tə məhəllələrə qəfil hücum edə bilərdi, lakin komandanlıq itkilərin qarşısını almaq üçün ermənilərlə silahı yerə qoymaq barədə danışıqlar aparmağa üstünlük verdi. Danışıqlar üçün 2 zabit göndərildi (türk zabiti Səbahəttin Əfəndi və azərbaycanlı zabir Səməd bəy), lakin ermənilər parlamentyora atəş açdılar.³⁴¹ Bundan sonra erməni taboru hücumə keçərək, mühasirəni yarmağa çalışdı. Lakin bu onlara nəşib olmadı, hər iki tərəf itkilər verdi. Türk qoşunundan 13 nəfər həlak olmuş, 7 nəfər yaralanmışdı. Türklərdə bu qədər itkinin olması əsgərlərin evlərin arasındakı ağaclıq və bağlara sığınmaları və qəfildən orda gizlənmiş ermənilər tərəfindən atəşə tutulması ilə bağlı idi. Ermənilərin əlinə keçmiş bir neçə türk əsgərinin cəsədi doğranaraq tanınmaz hala salınmışdı.³⁴²



Gəncə dəstəsinin fəaliyyəti (N. Yuceer kitabından)

Dəstə komandanlığı bir Yelenendorf almanını erməni hissəsinə göndərərək tərksilah olunmayacaqları təqdirdə top atəşinə tutulacaqlarını bildirdi. Ermənilərdən bir keşik, bir zabir və bir komissar ağ bayraqla dəstə komandiri Cəmil Cahid bəyin yanına gəldilər, tərksilah olunmağa razılıq əldə edildi. Lakin ermənilər silahları təhvil vermədilər və dəstə komandanlığı ultimatumu yenidən təkrarlamağı oldu. Ehtimal ki, ermənilər ətraf kəndlərdə gizlənmiş erməni dəstələrinin köməyini gözləyir, sonra isə Qırmızı Ordunun onlara yetişəcəyinə əmin idilər. İyunun 12-də səhər ermənilər silahlarını təhvil vermədikləri üçün şəhərin erməni məhəlləsinə bir neçə top mərmisi atıldı. Top atəşinin davam edəcəyindən qorxan ermənilər tərksilaha razı olduqlarını bildirdilər. Lakin könüllü olaraq cəmi 150 silah təhvil verildiyindən türk döyüşçüləri erməni

³³⁷Süleymanov M.S. Qafqaz İslam Ordusu, s.183.

³³⁸Hələ XIX əsrin əvvəllərində Rusiya hökuməti Azərbaycan ərazisinə Almaniyanın Vyurtemberg vilayətindən kəndli əhalini köçürmüş, onların bir çoxu Azərbaycanı özlərinə ikinci vətən sayaraq burada yaşayırdılar.

³³⁹Yuceer N. Birinci Dünya savaşında, s.80.

³⁴⁰Görürüylmaz M. Türk Kafkaz İslam Ordusu, s.82.

³⁴¹Yuceer N. Birinci Dünya savaşında, s.81.

³⁴²Yenə orada, s.81.

məhəllərində axtarışlara başladılar, iyunun 13 və 14-də erməni məhəlləsi mühasirədə saxlanılaraq silah toplanması davam etdirildi.³⁴³



vermiş, lakin öz xislətlərinə uyğun olaraq silahları gizlətməyə çalışmışdılar.

Yelenendorfun alman taboru ilə davranışı göstərdi ki, türk hərbi hissələrinin komandanlığı qan tökülməsinin qarşısını almaq üçün danışıqlar aparmaq və orta məxrəcə gəlmək fikrindədir və bunu uğurla həyata keçirir. Gəncə erməni taboru ilə baş verən hadisələr isə sübut etdi ki, hər rəqib bunu başa düşmür. Erməni taborunun komandanlığı türk komandanlığının danışıqlar təklifini zəiflik kimi qəbul etmiş, türk-silah tələblərinə məhəl qoymamış, köməyin gələcəyinə arxayın olaraq silahsız parlamentyorlara atəş açmış,³⁴⁴ top atəşi təhlükəsi yaranan kimi iradələrini itirərək tərkisilaha razılıq

7.3. Qaraməryəm döyüşü (1918-ci il 18 iyun)

İyunun 11-də Gəncə müfrəzəsi erməni taborunun tərkisilahlı ilə məşğul olanda türk ordusunun 5-ci Qafqaz piyada firqəsinin 1-ci kalon Qazaxa çatdı və dəmir yolu ilə Gəncəyə daşınmağa başladı. Həmin gün Qırmızı Ordunun 10 mindən artıq qüvvəsi güclü hücumu keçərək polkovnik L.Maqalovun 2 mindən az olan dəstəsini geriye sıxışdırırdı.³⁴⁵ Maqalovun döyüşçülərinin, ilk növbədə Tatar süvari alayının döyüşçülərinin təcrübəsi, onlara qoşulmuş könüllülərin əzmkarlığı dəstənin mühasirəyə düşməsinin qarşısını aldı. Tədricən geri çəkilən Maqalovun qərargahı Ucarda təşkil edildi. Müdafiə mövqeləri hazırlanana qədər irəliyə polkovnik Qlebovun rəhbərliyi ilə bir



Azərbaycan könüllülərinə silah çatdırıldığından onlar dedə-baba silahları və ov silahları ilə orduya yazılırdılar. MATM.

dəstə göndərildi. Sığırılı dəmir yolu stansiyasını qorumağa çalışan dəstə düşmənin üstün qüvvələrinə iyunun 11-də bütün gün ərzində müqavimət göstərmiş, lakin saat 21-ə yaxın geri çəkilməyə məcbur olmuşdu. Qələbəyə böyük əhəmiyyət verən S.Şaumyan V.Leninə teleqram göndərmişdi.³⁴⁶ Bolşevik-erməni hissələri Ağsu istiqamətində azərbaycanlıların könüllü dəstələrini geri ataraq Göyçay istiqamətində irəliləyirdi.³⁴⁷ Ucar stansiyasına gəlmiş H.Səlimov əldə etdiyi kəşfiyyat məlumatlarına əsasən, QİO-nun Ərkani-hərb rəisi Nazim bəyə və MK-nın komandanına göndərdiyi raportlarda düşmənin 3 piyada taboru, bir qaubitsa və bir mortir batareyası, dəmir yol bölüyü, süvari bölməsi ilə hücum etdiyini, daim bu qüvvələrin artmasını bildirmiş, Maqalovun onların qarşısını ala bilməyəcəyini proqnozlaşdırmışdı.³⁴⁸ Sovet tarixşünaslığında göstərilir ki, iyun-iyul aylarında tərəflər arasında döyüşlər üç istiqamətdə aparılırdı: şimal-şərq Şamaxı-Göyçay istiqaməti, mərkəzi dəmir yolu boyunca Hacıqabul-Kürdəmir-Ucar istiqaməti, cənub-şərq Kür çayı sahili.³⁴⁹

İyunun 12-də əlavə qüvvələri də döyüşə yönəldən bolşevik-erməni komandanlığı L.Maqalovun dəstəsini geri atdı və Kürdəmir d/yolu stansiyasını ələ keçirdi.³⁵⁰ Hücum edən korpusun qərargahı, 2-ci briqadanın əsas hissələri, təminat bazaları dərhal Kürdəmirə köçürüldü. Q.Korqanov sağ və sol cinahlardan bataqlıqlarla qorunan (Qafqaz Hərbi Dairəsinin 1903-cü il hərbi-topoqrafik xəritəsində bu bataqlıqlar aydın görünür) və yalnız mərkəzdən çox dar sahədə hücumu məruz qala bilən Kürdəmiri gələcək əməliyyatların əsas bazasına çevirirdi. 4-cü briqada şimaldan irəliləyərək İsmayılı kəndlərini dağıdırdı, insanları qırır, Dağıstandan gələ biləcək köməyin qarşısını almağa çalışırdı.³⁵¹

Maqalovun itkilər verən dəstəsində 900 yaxın döyüşçü qalmış və artıq Yevlaxa real təhlükə yaranmışdı. Buna baxmayaraq, Nuru paşa tabeçiliyində olan yeganə real qüvvə-10-cu Qafqaz piyada alayını³⁵² dəmir yolu xəttindən aralı yerləşən Göyçay-Qaraməryəm şosse yolu istiqamətində cəmləşdirdi. Tədqiqatçı M.Süleymanov qeyd edir ki, hadisələrin sonrakı inkişafı göstərdi ki, qərar çox incəliklə düşünülmüş bir qərar idi və Nuru paşanın döyüşlərinin gedişində qəbul etdiyi strateji əhəmiyyətli qərarlardan biri idi".³⁵³ Doğrudan da, xəritəyə baxdıqda aydın olur ki, Qaraməryəm və Göyçay arasında möhkəmlənə bilən qoşunlar Kürdəmir-Ucar dəmir yolu boyunca irəliləyən düşməne sağ cinahdan təhlükə yaradaraq, hətta arxadan zərbə vuraraq bu qüvvəni Kürdəmirdə olan əsas bazadan

³⁴³Süleymanov M. Qafqaz İslam Ordusunun Azərbaycanın ərazi bütövlüyü uğrunda, s.287.

³⁴⁴XIII əsr sərkərdəsi Çingiz xanın dövründən başlayaraq Monqol dövlətinin hər bə qanunlarından biri parlamentyorlara atəş açan yaşayış məntəqəsinin dağıdılmasını, əhalisinin məhv edilməsini tələb edirdi; insanpərvər türklər bu qanunu heç vaxt icra etmir, yalnız günahkarların cəzalandırılması ilə kifayətlənirdilər, halbuki ermənilərin bütün tarixləri, o cümlədən XX əsrdə Azərbaycan ərazilərində törətdikləri vəhşiliklər onlara qarşı məhz Çingiz xanın adı çəkilən qanunun tətbiq edilməsinin ədalətli addım olmasını ləbüd edir.

³⁴⁵Кязымзаде Ф. Борьба за Закавказье, с.68.

³⁴⁶Большевики в борьбе за победу, с.507.

³⁴⁷Yuceer N. Birinci Dünya savaşında, s.83.

³⁴⁸Süleymanov M.S. Qafqaz İslam Ordusu, s.191.

³⁴⁹Гражданская война. Энциклопедия, с. 145.

³⁵⁰Большевики в борьбе за победу, с.507

³⁵¹Görüylmaz M. Türk Kafkaz İslam Ordusu, s.85.

³⁵²9-cu piyada alay Gəncədə ermənilərin tərkisilahını bitirməmiş, digər hissələrsə hələ Ağstafada qatarlara minərək Gəncəyə təzəcə daşınmağa hazırlanırdı.

³⁵³Süleymanov M.S. Qafqaz İslam Ordusu, s.192.

ayıra bilərdi. Nəticədə, ayrılmış dəstəni mühasirəyə salmaq olardı. 10-cu Qafqaz piyada alayının hissələri Ağstafadan qatarlarla birbaşa Ucarə çatdırıldı və oradan Qaraməryəmə yollandı. Müsüslü-Kürdəmir istiqamətində düşmənin irəliləməsinə ləngitmək üçün kapitan İ.İsrafilovun rəhbərliyi ilə MK-nın zirehli qatari, Müəmmər əfəndinin Ağdaş könüllülərindən təşkil edilmiş bölüyü göndərildi. Onlar Maqalovun dəstəsi ilə birləşdi və vahid qüvvəyə QİO-nun Ərkani hərbi rəisi Nazim bəy komandan təyin edildi. Nazim bəy yenidən qruplaşma apardı, bu isə MK-nın rus və gürcü zabitlərinin narazılığına səbəb oldu.³⁵⁴ İyunun 14-də zabitlərin bəziləri cəbhəni tərk etdi. Teleqraf xəttində işləyən rus zabit və məmurları da öz postlarını tərk etdilər ki, buda Nazim bəyin qüvvəsinin QİO-nun komandanlığı ilə rabitə əlaqəsinin qurulmasında problemlər yaratdı. Döyüş gedən şəraitdə onsuz da az olan azərbaycanlı mütəxəssislərin tapılıb gətirilməsi, rabitənin bərpa edilməsi düşmənin genişlənən hücumuna qarşı döyüş şəraitində həyata keçirilirdi.³⁵⁵ Baş verənlərə Rüşdü bəy maraqlı qiymət vermişdir: "Vətən və irqinə mərbut olan azərbaycanlı türk ancaq qanını sevgili milləti və təhlükəti üçün axıda bilər. Yoxsa gürcülər və ruslar vəziyyətin ciddiliyətini və təhlükəsini görəncə dərhal sivişmək yolunu ararlar".³⁵⁶ Belə şəraitdə Azərbaycan zirehli qatarının irəli keçərək düşmən qüvvələrinə atəş açması, öz azsaylı qüvvələrinə atəşlə dəstək olması vəziyyəti sabitləşdirirdi (təsadüfi deyil ki, türk komandanlığı tərəfindən orden və medallara təqdim edilənlərin siyahısında zirehli qatarın komandiri İ. İsrafilovun adı birincilər sırasında idi).³⁵⁷



Bakı Soveti topçuların döyüşdə. 1918-ci il, yay. E.Fayqlın materiallarından.

Qaraməryəm kəndi Qaraməryəm tırəsi üzərində yerləşir ki, bu möv-qələrdə möhkəmlənən tərəf düzən əraziləri nəzarət altında saxlaya bilər. Qaraməryəm ətrafında türk qoşun hissələrinin cəmləşməsinin təhlükəli olmasını anlayan bolşevik-erməni komandanlığı qüvvələrin bir hissəsini (1-ci və 3-cü briqadalar) 10-cu piyada Qafqaz alayına qarşı yönəltdi.³⁵⁸ Döyüşlərin ağır keçəcəyini əvvəlcədən görə Nuru paşa 3-cü Ordu komandanı Vehib paşaya göndərdiyi raportda 5-ci Qafqaz piyada firqəsinin hələ tam cəmləşmədiyini qeyd edir, imkan olarsa əlavə qüvvələr istəyir və ən əsası, döyüş sursatının olduqca az olmasını bildirdi. Döyüşün hissələrin hər döyüşçüsünün 200 patronu var idi, topların mərmii ehtiyatı da cüzi idi.³⁵⁹

Nazim bəyin hissələrini gücləndirmək üçün Gəncədən bir süvari bölüyü ona göndərildi. Cavad məntəqəsində dayanan mayor Nazim Ramazanovun dəstəsi ona tabe edildi. İstehkam bölüyü Gəncəyə gələn kimi onun sərəncamına göndəriləcəyi bildirildi. Süvari və istehkamçı hissələrin Müsüslü-Kürdəmir istiqamətinə göndərməkdə məqsəd bu hissələrlə düşmənin arxasına keçmək, gözlənilmədən zərbə endirmək, onun zirehli qatarlarının arxasında dəmir yollarını sıradan çıxarmaq idi. Ağdaş və Göyçay milli bölükləri Qaraməryəm tərəfə göndərildi. Nazim bəy iyunun 15-də Nuru paşaya raport göndərərək Qaraməryəm və Müsüslüdə eyni vaxtda başlayan hücumla Kürdəmirə tərəf hərəkət edib, oranı sürətli həmlə ilə azad etməyi təklif etdi. Bolşeviklərə arxadan zərbəni N.Ramazanov vurmalı idi. Lakin belə əməliyyat üçün kifayət qədər qüvvə olmadığından, düşmən mövqeləri kəşfiyyat baxımından öyrənilmədiyindən Nuru paşa razılaşmadı.³⁶⁰ İyunun 15-də türk ordusunun 5-ci Qafqaz piyada firqəsinin əsas hissələri Gəncə ətrafında cəmləşdilər. Həmin gün 10-cu Qafqaz piyada alayı Göyçay ətrafında toplaşmış erməni kəndlərinin dəstələrini qismən tərkislah etdi. Bu dəstələr Qırmızı Ordu hissələri ilə əlaqə saxlayırdı. Qaraməryəm döyüşü başlayanda onların QİO-na arxadan zərbə vuracağı ehtimalı böyük idi.

İyunun 16-da saat 9.00-da Qırmızı Ordunun 3-cü briqadası Qaraməryəm istiqamətində MK -nın dəstəsinə hücum etdi (dəstədə L.Maqalovun azərbaycanlı, gürcü və dağistanlı döyüşçüləri var idi), qüvvələr nisbətinin düşmənin xeyrinə olmasına baxmayaraq MK-nın dəstəsi 7 saat ərzində öz mövqelərindən çəkilmədi. Sursatın tükənməsi və düşmənin döyüşə 3-cü briqadanın əlavə hissələrini yeritməsi ilə dəstə Qaraməryəm kəndini tərk etdi.³⁶¹ Kür üzərində Yevlax körpüsünün əhəmiyyəti strateji xarakter almışdı: körpünün partladılması Qaraməryəm-Müsüslü istiqamətində vuruşan QİO-ya əlavə hissələrin və sursatın gətirilməsi işini yubada bilərdi. Bu səbəbdən bolşeviklər silahlı gəmilərlə Kür çayı ilə irəliləyərək, xüsusi dəstə göndərməklə körpünü partlatmağı planlaşdırdılar.³⁶² Bunun qarşısını almaq N.Ramazanov tapşırıldı. O, Kür çayı sahilinə hərəkət etməli, düşmən gəmiləri və quru qüvvələrinə rast gəldikdə onların hərəkətinin qarşısını almaq idi. İyunun 16-da Cavad bölgəsində mövqə tutmuş dəstədə Azərbaycan könüllülərindən başqa, bir türk piyada bölüyü, bir türk pulemyot taqımı (hər ikisi 10-cu Qafqaz piyada alayından), iki rus topu, 140 azərbaycan süvarisi var idi.³⁶³ Müsüslü istiqamətində həmin gün əhəmiyyətli hadisələr baş vermədi, yalnız 10-cu alayın 30-cu taboru ətraf erməni kəndlərinin dəstələrini itki vermədən darmadağın etdi.

İyunun 17-də Qırmızı Ordunun Müsüslü istiqamətində başladığı hücum MK və Azərbaycan könüllüləri tərəfindən dayandırıldı. Uğuru davam etdirmək məqsədi ilə 10-cu türk piyada alayının komandiri Osman bəy QİO-nun Ərkani Hərbi rəisi Nazim bəyə Qaraməryəm istiqamətində gözlənilmədən hücumu keçməyi təklif etdi. Lakin

³⁵⁴Süleymanov M.S. Qafqaz İslam Ordusu, s.192.

³⁵⁵Süleymanov M.S. Qafqaz İslam Ordusu, s.193.

³⁵⁶Süleymanov M.S. Qafqaz İslam Ordusu, s.193.

³⁵⁷Токаржевский Е.А. Из истории иностранной интервенции, с. 110.

³⁵⁸Süleymanov M.S. Azərbaycan Ordusu, s.95.

³⁵⁹Süleymanov M. Qafqaz İslam Ordusunun Azərbaycanın ərazi bütövlüyü uğrunda, s.294.

³⁶⁰Süleymanov M.S. Qafqaz İslam Ordusu, s.194.

³⁶¹Токаржевский Е.А. Из истории иностранной интервенции, с.111.

³⁶²Süleymanov M.S. Qafqaz İslam Ordusu, s.212.

³⁶³Yuceer N. Birinci Dünya savaşında, s.89.

hücumə keçmək üçün nə kifayət qədər sursat ehtiyatı toplanmış, nə də düşmənin qüvvə və mövqeləri barəsində məlumat var idi. Üstəlik, Nazim bəy və Osman bəy nə Nuru paşaya, nə də Ə.Şıxlinskiyə öz planları barədə məlumat verməmişdilər.³⁶⁴ 10-cu piyada alayı piyada halda Qazaxa gəlmiş, dəmir yolu ilə Göyçaya iyunun 15-də gətirilmiş, istirahət etmədən rus və erməni kəndlərinin dəstələrini tərksilah etməklə məşğul olmuş və döyüşçülər fiziki baxımdan çox zəifləmişdilər.³⁶⁵ 10-piyada alay bölüklərinin böyük ərazidə səpələnməsi, hücumu dəstəkləmək üçün alayın ehtiyat qüvvəsinin olmaması və cinahları qorumaq üçün heç bir tədbirin görülməməsi hücumu avantüra səviyyəsinə endirdi. Üstəlik Göyçay, Ağdaş və Yevlax, həmçinin ətraf yollar Azərbaycanın şərq bölgələrindən



Türk zabiti azərbaycanlı oğlan uşağına tufəngdən atəş açmağı öyrədir. 1918-ci il. INTERNET sahifəsindən foto.

bolşevik-erməni qətlərindən canlarını qurtarmış qaçqınlarla (təxmini sayı 400 minə çatırdı) dolu idi.³⁶⁶ Yolların boşaldılması, qaçqınlardan könüllü dəstələrin toplanması işi təzəcə başlamışdı. Nazim bəy Müsüslüdə, Osman bəy isə Qaraməryəm istiqamətində idi. İyunun 18-də səhər tezdən 10-cu alayın 29-cu taboru Müsüslü, 28-ci və 30-cu taborları Qaraməryəm istiqamətində artilleriya hazırlığı olmadan hücumu başladılar. Taborların Qaraməryəmə yürüşü cəmi iki dağ topu ilə müşayiət olunurdu ki, bu topların da mərmii ehtiyatı az idi.³⁶⁷ Azərbaycan süvari hissələri hücumu cəlb edilməmişdi. Günorta saat 12-yə yaxın buraxılmış səhvlər özünü göstərdi. Türklərin 28-ci taboru Qırmızı Ordunun 16-cı və 17-ci taborlarının cəbhədən və cinahlardan açdığı atəş nəticəsində böyük itkilər verdi. Qızmar günəş altında bir çatışmamazlıq da özünün biruzə verdi: türk hissələrində içməli su ehtiyatı yox idi. Qırmızı Ordunun 18-ci taborunun döyüşə qoşulması 28-ci türk taborunu geri çəkilməyə vadar etdi. Taboru yaranan çəşqinliq panika səviyyəsinə çatırdı, lakin 30-cu türk taborunun nəhayət ki, döyüş yerinə çatması və 28-ci taboru dəstəkləməsi vəziyyəti sabitləşdirməyə imkan verdi.³⁶⁸

Baş verənlər barəsində xəbər tutan Nazim bəy günəşin altında 29-cu taboru Müsüslüdən Qaraməryəmə göndərdi. Tabor bolşevik hissələrinin sol cinahına zərbə vurmaqla onları 20 verst sıxışdırdı və beləliklə 28-ci taboru olan təhlükə tam aradan qaldırıldı. Lakin bolşeviklərin bütün qüvvələrinin 29-cu taboru qarşı yönəldilməsi onun Veysəlli kəndi istiqamətində geri çəkilməsinə səbəb oldu. Qırmızı Ordunun 21-ci taboru türklərin 29-cu taborunun döyüşdən çıxmasını və Müsüslü istiqamətinin boşalmasını düşünərək hücumu keçdi və Azərbaycan milli hissələri ilə üzləşdi Azərbaycan döyüşçüləri nəinki öz mövqelərindən çəkilmədilər, hətta hücum təşkil edərək düşmənin iki bölüyünü qaçmağa vadar etdilər Həmin bölüklərin şəxsi heyəti bolşeviklər tərəfindən tribunala verildi.³⁶⁹ Qırmızı Ordunun 7-ci taborunun bir bölüyü döyüşə getməkdən imtina etdi və tərksilah olunaraq Bakıya göndərildi.³⁷⁰

İyunun 18-i axşam müəyyən olundu ki, QİO-nun qoşunları Qaraməryəm döyüşünü uduzublar. Belə ki, düşmən öz mövqelərini qoruyub saxlaya bilməmiş, türk hissələri böyük itkilər vermişdi.³⁷¹ Təkcə bir gün ərzində 122 nəfər şəhid olmuş və itkin düşmüş, 121 nəfər yaralanmışdır (yaralıların az olması erməni vəhşiliyi ilə izah edilir: döyüşdə yaralanan türk əsgərlərini ermənilər əsir götürməyərk işkəncə ilə, süngü və qılınclarla doğrayaraq öldürürdülər).³⁷² Bundan başqa 13 türk əsiri də işkəncə ilə öldürülmüşdü: döyüşlərdə iştirak etmiş Sivaslı Mehmet oğlu Turanın söylədiklərindən aydın olur ki, türklər rus və erməni əsirlərinə insanpərvər münasibət göstərmiş, öz əsirlərini dəyişdirdikdə isə onların arabalara doldurulmuş və doqram-doqram edilmiş cəsədlərini götürə bilməmişdilər.³⁷³ Həlak olanlar Qaraməryəmdən Göyçaya gedən yolla Bıdır və Mollaisaqlı kəndlərinə ayrılan yolun kəsişməsində, yoldan sağda dəfn edilmişdilər (hal-hazırda bura Göyçay şəhidliyi kimi tanınır).³⁷⁴ Döyüşdə 2 dağ topu, 2 pulemyot və 120-ə yaxın tufəng sıradan çıxmış və ya düşmən tərəfindən qənimət kimi götürülmüşdü. Ən əsası isə, ilk ciddi toqquşmada məğlubiyyət qoşunların mənəvi durumuna pis təsir etdi. Bəzi türk tədqiqatçıları hesab edirlər ki, mənəvi baxımdan 10-cu alayın döyüşçüləri elə böyük sarsıntı keçirmişdilər ki, sovet qoşunları həmlə etsə daha böyük itkilər verə bilərdilər. Qaraməryəm döyüşü türk komandanlığına azərbaycanlı döyüşçülərin müharibə aparmaq qabiliyyətini nümayiş etdirdi. Bu döyüşdə onlardan əsasən d/yolları strateji məntəqələrin qorunmasında istifadə etməyi, ara-sıra hallarda döyüşə göndərməyi planlaşdıran türk komandanlığı azərbaycanlı zabitlərin bilik və təcrübəsini, döyüşçülərin vuruşmaq əzmini gördülər. Baş verənlərdən narahat olan və Nuru paşanın qüvvələrinin o qədər də çox olmadığını görə Azərbaycan hökuməti İstanbulda olan M. Ə.Rəsulzadəyə Osmanlı dövlət rəsmiləri ilə görüşüb Azərbaycana əlavə bir diviziyanın göndərilməsini xahiş etməyi tövsiyyə etdi.³⁷⁵

³⁶⁴ Yuceer N. Birinci Dünya savaşında, s.83.

³⁶⁵ Görüryılmaz M. Türk Kafkaz İslam Ordusu, s.86.

³⁶⁶ Görüryılmaz M. Türk Kafkaz İslam Ordusu, s.87.

³⁶⁷ Süleymanov M.S. Qafqaz İslam Ordusu, s.195.

³⁶⁸ Большевики в борьбе за победу, с.514; Токаржевский Е.А. Из истории иностранной интервенции, с.111; Yuceer N. Birinci Dünya savaşında, s.84; Süleymanov M. Qafqaz İslam Ordusunun Azərbaycanın ərazi bütövlüyü uğrunda, s.296-297.

³⁶⁹ Кадишев А. Б. Интервенция и гражданская война в Закавказье, с.114.

³⁷⁰ Большевики в борьбе за победу, с.524.

³⁷¹ Дарабади П.Г. Военные проблемы, с.117.

³⁷² Yuceer N. Birinci Dünya savaşında, s.84.

³⁷³ Görüryılmaz M. Türk Kafkaz İslam Ordusu, s.98.

³⁷⁴ Şəhidliyin nar ağaclarının bol yerində yerləşməsi, ümumiyyətlə Göyçayın o narları ilə məşhur olması burada bitən narların 1918-ci il şəhidlərinin qanından rəng alması barədə rəvayət bu gün də mövcuddur (Görüryılmaz M. Türk Kafkaz İslam Ordusu, s.97)

³⁷⁵ Süleymanov M.S. Qafqaz İslam Ordusu, s.201.

İyunun 18-22-də hər iki tərəf döyüslərə hazırlaşdı. Sovet qoşunlarının komandanlığı Kürdəmir, Ağsu, Şamaxı ətrafında erməni kəndlərinə silah paylayır, dəstələr təşkil edirdi, azərbaycanlı kəndlərinə isə hücumlar edilir, silah yığılır, əhali talanırdı. QİO Göyçay ətrafında yerləşən erməni kəndlərindən silahları yığır, sursat və əlavə qüvvələr toplayırdı. Eyni zamanda çoxsaylı azərbaycanlı könüllülər ayrı-ayrı dəstələr şəklində təşkil olunurdu. Ağdaşdan 2 minlik dəstə, Bərdədən 500 süvari, digər ərazilərdən də dəstələr təşkil edilirdi.

İyunun 19-da səhər Müsüslü istiqamətinə gələn QİO komandanı Nuru paşa, MK-nın komandanı Əliağa Şıxlinski, 5-ci Qafqaz firqəsinin Ərkani-Hərb rəisi Rüşdü bəy 10-cu alayın komandir heyətinin döyüş barəsində məlumatlarını dinlədilər. Göyçay əhalisinə müraciətində "bu şiddətli istidə müharibə edən zabit və əsgərlərdən bir çoxları susuzluqdan ölmüşdür" deyən Nuru paşa qoşunlara yemək və su ilə təminatında köməklik göstərilməsini istəmişdi.³⁷⁶ 18 iyun döyüşündə məğlubiyyətə səbəb olan, yuxarıda sadalanan qüsurlardan başqa Nuru paşa bir qüsuru da qeyd etmişdir: 5-ci Qafqaz firqəsinin komandanı Mürsəl bəyin öz qərargahı ilə Göyçayda deyil, Gəncədə yerləşməsi və beləliklə ən vacib istiqamətdə baş verən hadisələrdən uzaq düşməsi. Azərbaycan könüllü hissələri və Gəncədən bir türk süvari bölüyü, iki türk piyada bölüyü dərhal Müsüslü istiqamətinə göndərməli idi. Nuru paşa İstanbulla əlaqə saxlayaraq əlavə qüvvə göndərilməsini xahiş etmişdir. Sultan dəftərxanasından cavab gəlməyə də, Ənvər paşadan cavab alınmışdı. Ənvər paşa dövlətin ağır durumunu izah edərək hələlik qoşun göndərmək iqtidarında olmamasını, 5-ci Qafqaz firqəsinə döyüşə hissə-hissə deyil, cəm şəklində yönəltməyi tövsiyyə etmişdir.³⁷⁷

İyunun 20-də 5-ci Qafqaz firqəsinin komandanı Mürsəl bəy öz qərargahı ilə Göyçaya gəldi və vəziyyəti öyrəndikdən sonra sovet qoşunlarının yenə həmin istiqamətdə hücum edəcəyi fikrini bildirdi. Gəncəyə qayıtmış Nuru paşadan əlavə qüvvələrin, həmçinin patron və mərmilərin göndərilməsini xahiş etdi. Nuru paşa hücumun eyni istiqamətdə olacağı ilə razılaşmış və Göyçay istiqamətinə türk hissələrindən iki piyada tabor, İstehkam bölüyü, Şnayder və dağ topları, bir pulemyot bölüyü, həmçinin azərbaycanlı könüllülər (Qazax və Gəncə ətrafında toplanan süvarilər, Xaldana göndərilmiş könüllülər) göndərəcəyini vəd etdi və bundan başqa artıq qüvvənin olmamasını bildirdi. Bütün göndərilən qüvvələr və silah-sursat Göyçaya yalnız iyunun 26-da çatacaqdı. Nuru paşa iyunun 27-də hücum əməliyyatının planlaşdırılmasını tapşırırdı.³⁷⁸ İyunun 21-də 5-ci Qafqaz piyada firqəsinin komandanlığı döyüşən hissələrdə döyüş sursatının tükənməsi haqqında QİO komandanlığına raport verdi.



Cəbhədə mövcud olan ağır hərbi vəziyyət Azərbaycanla bağlı hərbi-siyasi motivlərlə daha da kəskinləşirdi.³⁷⁹ İyunun 22-də Bakıda Salyan kazarması ərazisində alman təyyarəsi yerə endi. Pilot və onunla 1 zabit əsir götürüldü. Dindirilmə nəticəsində müəyyən olundu ki, zabit Bakıda saxlanılan alman əsirləri ilə əlaqə yaratmalı və onların qiyamını hazırlamalı idi. Almaniya osmanlı qoşunlarından tez Bakıya yiyələnməyə can atırdı.³⁸⁰ N.Yuceer belə fərziyyə irəli sürür ki, almanların Bakıya uçuşu və ələ keçirilməsi təsadüfi deyil. Onlar alman komandanlığı ilə Bakı Soveti arasında danışıqlar aparmaq üçün göndərilmişdilər, çünki elə bu dövrdə Moskvada almanlarla Sovet Rusiyasının rəhbərliyi arasında Bakı neftinin aqibəti barəsində danışıqlar gedirdi.³⁸¹ Təyyarədəki zabitin əsir almanları qiyama qaldırmaq üçün göndərilməsi cəfəngiyat idi. İyunun 24-də Almaniya Gürcüstanda yerləşdirdiyi qoşunları Azərbaycanın Qazax və Zaqatala bölgələrinin sərhədlərinə gətirdi.³⁸² 3-cü ordu komandanı Vehib paşa Azərbaycan ərazisinə yeridilən istənilən qoşunun (alman hissələrinin belə) məhv edilməsi barəsində əmr verdi. Azərbaycanın şimal-qərb sərhədlərinin qorunması türk zabitlərinin komandanlıq etdiyi yerli Azərbaycan dəstələrinə tapşırıldı. İyulun 27-də almanlar tərəfindən təhrik edilən gürcü qoşunu Qazaxın Sıraç körpü adlanan məntəqəsinə hücum etdi. Türk zabitlərinin rəhbərlik etdiyi azərbaycanlı könüllülər onları geri oturtdu. 26 gürcü öldürüldü, 20-si əsir düşdü, 2 pulemyot ələ keçirildi.³⁸³ Sərhəddə olan kiçik toqquşmalardan sonra almanlar Azərbaycana hərbi yolla müdaxilə etmək planından əl çəkdilər.

Bakı Soveti Gürcüstan hökuməti ilə əlaqə saxlayaraq dəmir yolunun türk qoşunları üçün bağlanması xahiş etmişdi. Xahiş Gürcüstanda olan alman komandanlığının (başda komandan Kres fon Kressenşteyn olmaqla) tələbləri ilə üst-üstə düşüyündən Gürcüstan hökuməti razılığını bildirmişdi.³⁸⁴ Nəticədə türk qoşunları üçün sursat Batuma deyil, Qarsa, Qarakilsəyə, Dilicana və Qazaxa göndərilməyə başladı.

7.4. Qaraməryəm - Göyçay döyüşü

³⁷⁶ Yuceer N. Birinci Dünya savaşında, s.85.

³⁷⁷ Yenə orada, s.85.

³⁷⁸ Süleymanov M. Qafqaz İslam Ordusunun Azərbaycanın ərazi bütövlüyü uğrunda, s.301.

³⁷⁹ Enver Ziya Karal. Osmanlı tarixi, s.529.

³⁸⁰ Кязымзаде Ф. Борьба за Закавказье, с.71.

³⁸¹ Yuceer N. Birinci Dünya savaşında, s.86.

³⁸² Reha Yılmaz. I Dünya müharibəsi başlanğıcında Osmanlı dövlətinin Qafqaz siyasəti, // Azərbaycan Xalq Cümhuriyyəti və Qafqaz İslam Ordusu toplusu. Bakı, 2008, s. 70-71.

³⁸³ Budak M. Nuru paşanın Qafqaz İslam Ordusu haqqında raportu // Azərbaycan Xalq Cümhuriyyəti və Qafqaz İslam Ordusu toplusu. Bakı, 2008, s.460.

³⁸⁴ Yuceer N. Birinci Dünya savaşında, s.86.

(1918-ci il 27-30 iyun)

1918-ci il iyunun 26-da Azərbaycan hökumətinin qərarı ilə "Müsəlman Korpusu" adı dəyişdirilərək "Xüsusi Azərbaycan Korpusu" adlandırıldı. Bu gün Azərbaycan Silahlı Qüvvələrinin yaradılması günü hesab edilir. Türk ordusunun 5-ci Qafqaz piyada firqəsi Xüsusi Azərbaycan Korpusuna tabe edildi; Müsüslü ətrafında olan türk və Azərbaycan hərbi hissələri Müsüslü dəstəsi adı ilə birləşdirildi. Dəstəyə komandanlıq döyüşlərdə hərbi istedadıyla fərqlənmiş podpolkovnik H.Səlimova tapşırıldı. İyunun 27-nə 5-ci Qafqaz piyada firqəsində 225 zabit, 5277 sırayı, 4342 tüfəng, 36 pulemyot, 14 dağ topu var idi. Firqənin tərkibində olan azərbaycan hərbi hissələrində 30 zabit, 727 sırayı, 605 tüfəng, 21 pulemyot, 6 top, 1 zirehli qatar mövcud idi (4 - cü azərbaycan piyada alayı, 1-ci və 2-ci taborlar, iki süvari bölüyü). Qırmızı Ordunun tərkibində isə təxminən 10 min nəfər döyüşçü, 16 top, 2 zirehli qatar, çoxlu sayda pulemyot var idi.³⁸⁵

İyunun 28-də QİO düşmən üzərinə hücumla keçməli idi, lakin kəşfiyyat vasitəsi ilə bu tarix barəsində məlumat alan sovet komandanlığı iyunun 27-də türk-azərbaycan qoşunlarını qabaqlamağı qərara aldı. Hücum elə təşkil olunmalı idi ki, türk-azərbaycan qoşunları Kürün sağ sahilinə geri çəkilməyə məcbur olsun, daha sonra körpü və keçidlər ələ keçirilsin və beləliklə Kür çayı boyunca müdafiə xətti yaradılaraq QİO-nun hücumlarının qarşısı alsın.³⁸⁶

İyunun 27-də səhər saat 6-da Qırmızı Ordunun üç taboru Göyçay-Qaraməryəm şossesinin şimalından hücumla keçdi.³⁸⁷ Kiçik hərbi hissələr Müsüslü istiqamətində



Solda-Göyçayda həlak olmuş türk əsgərinin qəbirüstü abidəsi. Sağda-Göyçayda, Arvan dərəsində həlak olmuş türk əsgərinin qəbirüstü abidəsi.



Solda-Göyçayda, Hacıhətəmli kəndində həlak olmuş türk əsgərinin qəbirüstü abidəsi. Sağda-Göyçayda həlak olmuş Qədir efəndi adlı türk əsgərinin qəbirüstü abidəsi.

nümayiş hücumunu keçirməyə başladılar ki, burada dayanan azərbaycan hərbi hissələri şimala göndərilməsin.³⁸⁸ Sovet komandanlığı zənn edirdi ki, zərbəni 10-cu Qafqaz alayının sol cinahına vurur, lakin düşmən türk-azərbaycan qoşunlarının döyüş mövqelərinin bütünlüklə öyrənə bilməmişdi. Əslində 10-cu Qafqaz alayı şossədə şimalda, 13-cü piyada alayı şosse boyunca, Göyçayla Bıdır kəndi arasında mövqe tutmuş, Azərbaycan könüllü süvari və piyada hissələri Ləkiçilpaq və Qaraxız kəndlərində yerləşmişdilər. Saat 10-a yaxın düşmən təzyiqi gücləndirəndə 10-cu alayın sol cinahına 25-ci tabor göndərildi, nəticədə düşmən 13-cü alayın cinahına təzyiq etməyə başladı. Sovet qoşunlarının əsas zərbə istiqaməti müəyyənləşəndə azərbaycanlı könüllü dəstələrinə tutduqları mövqedən Veysəlli kəndi istiqamətində hücumla keçmək, düşmənin cinahını əzərək arxasına keçmək və mümkün olarsa, Ağsu-Qaraməryəm yolunu kəsmək tapşırığı verildi. Düşmənin 13-cü alayın cinahına vurduğu zərbə təcridən gücləndiyindən təhlükəli vəziyyət yaranmışdı. 150 nəfərlik bolşevik dəstəsi Əlikənd məntəqəsinə soxuldu, 500 nəfərlik

qüvvə Bıdır kəndi istiqamətində irəliləyirdi. Bu qüvvələri dəf edib geri atmaq Azərbaycan hissələrinə tapşırıldı. Göyçayın şimalında mövqe tutan Azərbaycan süvari bölüyü və Göyçayda olan Ağdaş könüllü bölüyü 13-cü alayın sağ cinahına, Müsüslü dəstəsi tərkibindən 119 nəfər azərbaycanlı süvari və 188 nəfər azərbaycanlı piyada isə 13-cü alayın vuruşan hissələrinə yardıma göndərildi.³⁸⁹ Azərbaycan döyüşçüləri vaxtında yetişdilər və düşmənin top atəşindən itki versələr də təxminən saat 15-də Bıdır kəndi istiqamətində düşmənin irəliləməsinin qarşısını aldılar. Gözlənilmədən cinah zərbəsi endirməklə qələbə qazanacağı planlaşdırılan sovet komandanlığı məqsədinə nail olmadı, əksinə, onun bəzi hərbi hissələri bir-birindən ayrı düşdü.

Bundan yararlanmaq üçün düşmənin yerlərini müəyyənləşdirən və öz qoşunlarının yerlərini nisbətən dəyişən 5-ci firqə komandanlığı saat 18-də 10-cu və 13-cü alaylarına əkshücumla keçmək əmrini verdi. Azərbaycanlı hissələr Veysəlli və Əlikənd istiqamətində əkshücumla başladılar. Hava qaralanadək davam edən əkshücum nəticəsində 10-cu alay düşməni 3 kilometr geriye atdı, Azərbaycan hissələri isə Veysəlli və Əlikəndi azad etdilər.³⁹⁰ İyunun 27-də baş vermiş döyüş türk-azərbaycan döyüşçülərinin mənəvi durumunu yaxşılaşdırdı, düzgün aparılmış döyüşdə düşmənin üstün qüvvələrinin dəf edilməsinin mümkünlüyü aydın oldu. Lakin düşmən ordusu çox güclü idi və Q.Korqanov Bakıya məlumat verərkən "düşmən güclü müqavimət göstərir" deməklə döyüşün hələ tam bitmədiyinə işarə edirdi.³⁹¹

İyulun 28-də döyüş sursatları və su ehtiyatları (su hərbi hissələrə arabalarda gətirilirdi) bərpa edilir, tərəflər yeni döyüşə hazırlanırdı. İyulun 29-da QİO səhər tezdən hücumla başladı. Plana əsasən top atəşilə dəstəklənən 10-cu

³⁸⁵Süleymanov M.S. Azərbaycan Ordusu, s.97.

³⁸⁶Большевики в борьбе за победу, с.524-525; Süleymanov M.S. Qafqaz İslam Ordusu, s.202.

³⁸⁷Eyni zamanda, yəni iyunun 27-si, səhər Salyan bölgəsində başlayan əməliyyatlar barəsində növbəti paraqrafda məlumat verilir.

³⁸⁸Görüylmaz M. Türk Kafkaz İslam Ordusu, s.89.

³⁸⁹Süleymanov M.S. Qafqaz İslam Ordusu, s.202-203.

³⁹⁰Süleymanov M.S. Qafqaz İslam Ordusu, s.203.

³⁹¹Большевики в борьбе за победу, с.528.

və 13-cü alaylar əvvəlki istiqamətdə irəliləməli, azərbaycanlı süvari bölmə düşmənin sol cinahına mümkün olarsa, arxadan, zərbə vurmali idi. Müsüslü dəstəsi Kürdəmir istiqamətində döyüşə başlamalı idi ki, düşmən bu istiqamətdən əsas hücum olan yerə qüvvə göndərə bilməsin.³⁹² 13-cü və 10-cu alaylar düşmənin müqavimətini qıraraq irəliləməyə başladı. Azərbaycan süvarilərinin sürətli hücumu təkcə düşməni deyil, hətta türk zabıtlərini də



Göyçayda, Türk dağı tapasında həlak olmuş türk əsgərinin qəbirüstü abidəsi.

heyrətləndirmişdi. Döyüşün gedişində 5-ci firqə komandanlığı vuruşan hissələrə əmr göndərdi: 10-cu alay Sultankənd ətrafındakı, 13-cü alay Bıgır bağlarının şərqindəki təpələrdə möhkəmlənməyə cəhd göstərən düşməni məhv etməli, Azərbaycan süvariləri düşmən arxasına keçmək üçün səy göstərməli, Müsüslü dəstəsi Kürdəmir istiqamətində təzyiqli artırmalıdır.³⁹³ Mühəsirəyə düşməkdən ehtiyat edən bolşevik-erməni qoşunları tədricən geri çəkilməyə başladı. Əkshücum axşam saat 18.15-dək davam etdi, nəticədə düşmən səhər tutduğu mövqelərin hamısını itirmiş, türk-Azərbaycan hissələri Qaraməryəmin qərbinə tam azad etmiş və şərq hissəsinə keçmişdi. Türk hərbiçiləri uğur qazanılmasında H.Səlimovun azərbaycanlı

süvarilərinin böyük xidmətini qeyd edirlər.³⁹⁴ Vəziyyəti öz xeyrinə dəyişməyə çalışan sovet komandanlığı gözlənilməz fənd işlətdi. Belə ki, düşmən dağlıq hissələr, erməni və rus kəndləri olan yerə sıxışdırıldığından QİO komandanlığı iyunun 30-da yeni əməliyyat keçirməyi planlaşdırdı. Lakin gecə ikən sovet qoşunları tərkibindən 1000 nəfər piyada seçərək, 2 top və 2 pulemyotla erməni komandir Əmirovun rəhbərliyi ilə erməni və rus kəndlərindən gizləncə keçərək iyunun 30-da səhər saat 6.15-də Pəzəvənd kəndi istiqamətindən Göyçaya hücum etdilər.³⁹⁵ N.Yuceer türk mənbələrinə əsaslanaraq bildirir ki, Əmirovun dəstəsinə erməni kəndlərinin döyüşçüləri də qoşulduğundan onun sayı artmışdı.³⁹⁶ Göyçayın özündə 5-ci firqənin qərargahını mühafizə edən bir təqim nəzərə alınmasa, heç bir türk-Azərbaycan hərbi hissəsi yox idi. Ehtimal ki, Əmirovun dəstəsi 5-ci firqənin komandanlığını məhv etməli, sonra isə sovet qoşunları cəbhə



Göyçayda həlak olmuş türk əsgərinin qəbirüstü abidəsində yazı.

Göyçaya yolladı.³⁹⁸

Həqqi əfəndinin komandanlıq etdiyi könüllülər dəstəsi Ucardan Göyçaya gəldi. Göyçayın girəcəyində baş vermiş döyüşdə Əmirovun dəstəsi demək olar ki, tamamilə dağıdıldı, 2 top və 2 pulemyot qənimət kimi ələ keçirildi. Əmirovun uğur qazanacağına əmin olan sovet komandanlığı iyulun 1-də 6 zirehli avtomobilin müşayiəti ilə yeni dəstəni Göyçay istiqamətinə göndərdi, lakin dəstə 25-ci türk taboru və Azərbaycan könüllüləri tərəfindən Göyçayın 5-6 kilometrliyində dayandırıldı.³⁹⁹ Korqanovun əsasən Moskvaya raportuna məlumat göndərən S.Şaumyan yazırdı ki, zirehli avtomobillər "bəzi hissələri çətin vəziyyətdən xilas etdi, habelə arxadakı hissələrin geri çəkilməsini asanlaşdırdı".⁴⁰⁰ Hücumu keçən 10-cu və 13-cü alaylar düşməni Qaraməryəm kəndindən vurub çıxardılar, İncə, Ərəbmehdibəy, Padar kəndləri istiqamətində hücumu keçdilər.⁴⁰¹ 13-cü alay bölgədəki erməni və rus kəndlərinin tərkisilah edilməsinə başladı.⁴⁰²

Göyçay döyüşlərində həlak olan azərbaycanlı və türk döyüşçülərinin əksəriyyətinin qəbrləri dövrümüzə qədər gəlib çatmamış (kəskin hərbi vəziyyət və olduqca isti havalar cəsədləri daşıyaraq bir yerə toplamağa imkan

³⁹²Süleymanov M.S. Qafqaz İslam Ordusu, s.204.

³⁹³Süleymanov M.S. Qafqaz İslam Ordusu, s.205.

³⁹⁴Görürilmaz M. Türk Kafkaz İslam Ordusu, s.90.

³⁹⁵Süleymanov M.S. Azərbaycan Ordusu, s.99.

³⁹⁶Yuceer N. Birinci Dünya savaşında, s.87.

³⁹⁷Görürilmaz M. Türk Kafkaz İslam Ordusu, s.91.

³⁹⁸Süleymanov M. Qafqaz İslam Ordusunun Azərbaycanın ərazi bütövlüyü uğrunda, s.304-305.

³⁹⁹Süleymanov M. Qafqaz İslam Ordusunun Azərbaycanın ərazi bütövlüyü uğrunda, s. 306.

⁴⁰⁰Большевики в борьбе за победу, с.536-537.

⁴⁰¹Süleymanov M.S. Azərbaycan Ordusu, s.100.

⁴⁰²Yuceer N. Birinci Dünya savaşında, s.87.

vermədi, bir çoxları elə həlak olduqları yerdə dəfn edilmişdilər), bəzi cəsədlər Göyçay şəhidliyində dəfn olunublar. Şəhid Kadir Əfəndinin qəbri (Bıgır kəndi yaxınlığındakı, təpədə) indi də əhali tərəfindən ziyarətgah kimi tanınır. Maraqlıdır ki, bura ziyarətə gələn hər bir şəxs özü ilə qabda su gətirib qəbrin üstünə tökür. Bu döyüşçülərin susuzluqdan əziyyət çəkmələri xalqın yaddaşında hələ də yaşayır. Bıgır kəndindən şərqdə Türk dağı adlanan yerdə şəhid qəbri, həmçinin Mollaisqalı kəndi yaxınlığında Mustafa Çavuşun qəbri, İsmayılının Hacı Hətəmli kəndində iki şəhid qəbri əhali tərəfindən sovetlər dövründə belə qorunmuşdur.⁴⁰³

Göyçay ətrafındakı döyüşlər QİO-nun fəaliyyətində və təminatında böyük keyfiyyət dəyişikliklərinin baş verdiyini göstərdi. Hərbi hissələr, düşmənin arxaya keçməsinə baxmayaraq, vahiməyə qapılmadan öz mövqelərini qoruyur, onların qarşısını almaq üçün döyüşə göndərilmiş əzəli dəstələr axıra qədər vuruşaraq düşmənin hərəkətini yubadır, lazım gələndə azərbaycanlılar arasından kifayət qədər qüvvə toplanır və sürətlə döyüş mövqelərinə göndərilir, döyüş təcrübəsi və yetərcə silah-sursatı olmayan həmvətənlərimiz rəşadətə düşmənin üzərinə gedirdilər. Könüllülərin qəhrəmanlığı türk zabitlərinin raportlarında öz əksini tapmışdır.

Beləliklə, Qaraməryəm və Göyçay ətrafında baş vermiş döyüşlər düşmənin böyük itki verərək Ağsuya tərəf sıxışdırılması ilə nəticələndi. Döyüş əməliyyatlarının gedişində təşəbbüs bütünlüklə QİO komandanlığına keçdi.



Osmanlı bayrağının ucluğu.
MATM.

Sovet tarixşünaslığında QİO-nun uğurları onların çoxsaylı olması ilə əsaslandırılırsa da, əslində bolşevik-erməni qoşunları say və texnika sarıdan üstün olmuşdular. Döyüşün planlaşdırılması, təşkili və idarə edilməsində QİO komandanlığı biliklərini nümayiş etdirmiş, bilavasitə döyüşdə olan komandirlər müdafiə və hücumun düzgün əlaqələndirilməsi, atəş vasitələrindən səmərəli istifadə edilməsini, tabeçilikdə olan şəxsi heyətə şəxsi nümunələri ilə döyüş aparacağı nümayiş etdirmişdilər. Heç bir çağırış və əqələri olmadan könüllü olaraq orduya yazılan, düşmənlə mübarizədə yekdillik nümayiş etdirən **azərbaycanlılar üçün Müsüslü və Göyçay qələbələri özlərinə inamın qayıtması, mart-aprel qırğınlarından sonra itirilmiş milli qürurun bərpası demək idi.** Ərzaq və su ilə qoşunları təmin edən əhali, döyüşçüləri və sursatı az qala cəbhə xəttinə çatdıran arabaçı və faytonçular, kiçik sursatla düşmənin topları, pulemyotları və zirehli qatarları üzərinə atılan zabit və əsgərlər, Azərbaycan torpağı uğrunda öz vətənləri uğrunda vuruşduqları kimi vuruşan türk döyüşçülərinin əksəriyyətinin adları naməlum qalsa da məhz onların əzmkarlığı sayəsində qələbə qazanılmışdı.

⁴⁰³Görürılmaz M. Türk Kafkaz İslam Ordusu, s.100-102.

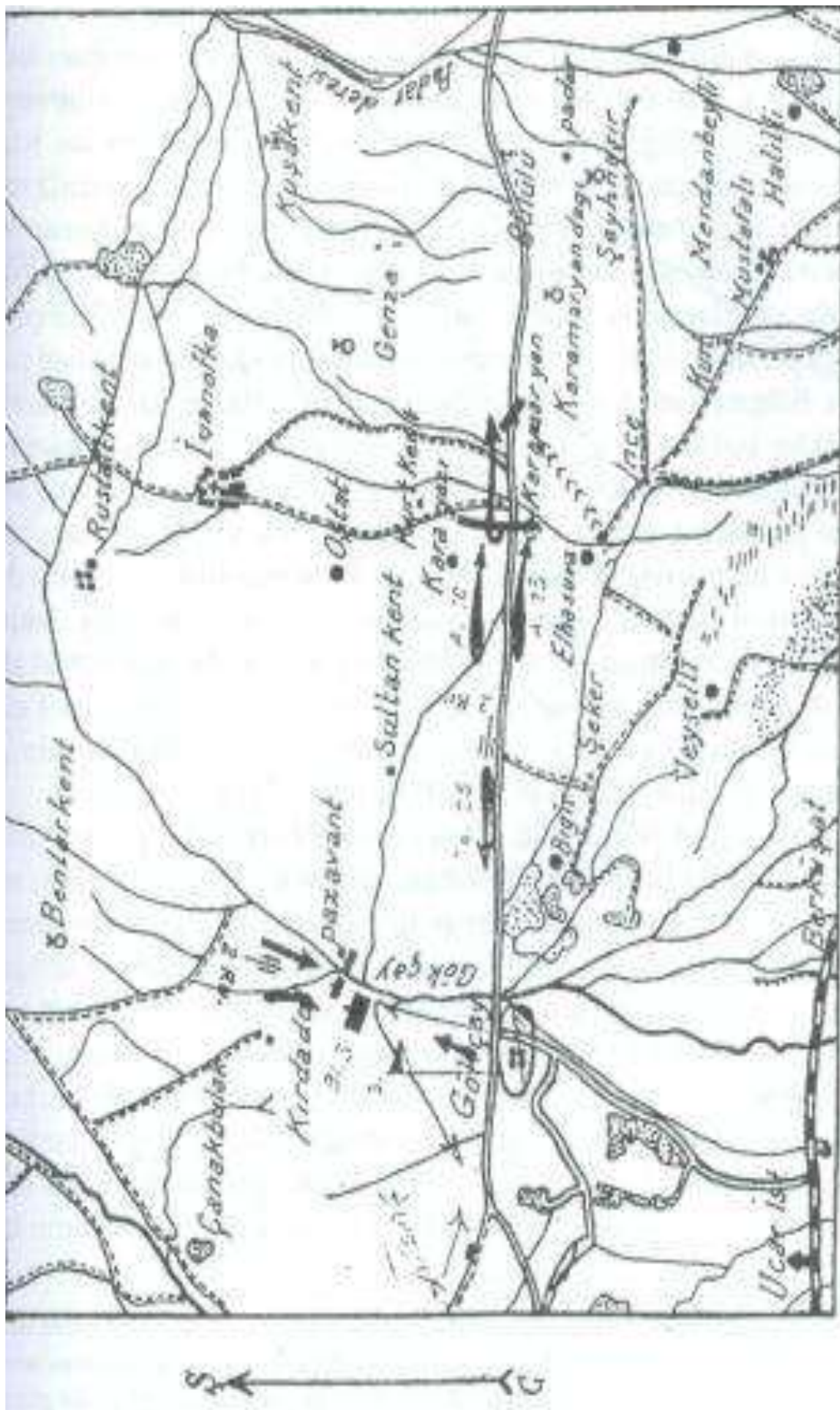

M. 1 : 400,000

7.5.Salyan döyüşü (28 iyun-2 iyul 1918-ci il)

Əməliyyatların başlanğıcından cəbhənin cənub-şərq istiqaməti for-malaşmışdı. Cavad bölgəsinə nəzarət etmək Azərbaycanın cənub rayonları ilə əlaqə, Muğanın taxıl ehtiyatlarını ələ keçirmək imkanı, Kür çayının gəmilər üçün yararlı hissəsinə nəzarət demək idi. Yuxarıda sadalananlar bölgənin coğrafi mövqeyi ilə izah olunurdu. Eyni zamanda hadisələrin gedişində hərbi-siyasi amillər də meydana çıxmışdı. Hələ XIX əsrin əvvəllərindən Azərbaycana köçürülən ruslar əsasən Kür çayı boyunca yerləşdirilirdi. XX əsrin əvvəllərində burada çoxsaylı əhali yaşayırdı. Bölgənin strateji mövqeyi və taxıl ehtiyatlarını nəzərə alaraq bolşeviklər burada təbliğat kampaniyaları aparmışdı. Lakin əsasən varlı kəndlilərdən (qolçomaqlardan) ibarət olan regionun əhalisi bolşeviklərin şüarlarına uymayaraq siyasi hadisələrdən kənarda qalmışdır. Bolşeviklər buranı nəzarət altına almaq üçün istər quru yolla, istərsə də dəniz vasitəsi ilə Lənkəran və Astaraya dəstələr göndərmiş, lakin müqavimətlə üzləmişdilər: rus kəndliləri çoxlu sayda silah-sursat almış, çar zabitlərinin rəhbərliyi altında müdafiə dəstələri təşkil etmişdilər. 5-6 minlik canlı qüvvə, pulemyotlar, toplar, hərbişəkilmiş qayıqlara malik olan Muğanın rusdilli əhalisi ciddi qüvvə idi.

Çar ordusunun polkovniki İlyəşeviçin rəhbərliyi ilə Azərbaycanı "vahid, bölünməz Rusiya"nın tərkibində görmək istəyənlər milli azərbaycan qüvvələrinə müxalif mövqe tutmağa başladılar. Siyasi dünyagörüşləri onlara hələ ki bolşeviklərlə bərabər çıxış etməyə imkan vermir və neytrallıq saxlamağı tələb edirdi, lakin siyasi vəziyyətin azacıq dəyişməsi onların hadisələrə müdaxilə edəcəyi ehtimalını artırır. ⁴⁰⁴ Əgər QİO Cavad bölgəsinə nəzarəti ələ keçirə bilsəydi, Muğan qüvvələrini bolşevik-erməni qüvvələrindən birdəfəlik ayıra bilərdi.



Salyanda da ermənilər vəhşiliklər törədir, Azərbaycan əhalisinə divan tuturdular. ⁴⁰⁶ Dəstə Qarabucaq kəndinə çataraq burada gecələdi, sonra dəstənin bir hissəsi çayı keçdi. ⁴⁰⁷ Buradan başlayaraq Kürün hər iki sahili boyunca irəliləyən dəstə gəmilərin müşayiəti ilə hərəkətini davam etdirirdi. Surra kəndinə 2 verst qalmış dəstə Suqovuşanı nəzarətdə saxlayan minbaşı N.Ramazanovun dəstəsinin postları tərəfindən atəşə tutuldu. Keçmiş çar ordusunun mayoru Nazim Rama-zanov minbaşı rütbəsi ilə QİO-ya qəbul edilərək könüllü dəstələrin başında Qaraməryəm



döyüşündə iştirak etmiş, daha sonra Azərbaycan könüllüləri, 1 türk piyada bölüyü, 1 türk pulemyot takımı (hər ikisi 10-cu Qafqaz piyada alayından), 2 rus topu və 140 azərbaycanlı süvaridən ibarət dəstə ilə Cavada göndərilmişdi. Müdafiə üçün əlverişli mövqelər seçmiş azərbaycanlı döyüşçülər 2 saat ərzində Qırmızı Ordunun irəliləməsinin qarşısını aldılar. Yerli əhalidən ibarət könüllü dəstə N.Ramazanova qoşulmuşdu, lakin o qüvvələrinin əsl sayını düşməndən məharətlə gizlədərək, 60-70 nəfərlik dəstələrlə atəş açır və mövqelərini tez-tez dəyişirdi. İyunun 27-də düşmən Surra kəndinə çatmağa müvəffəq olmadı. ⁴⁰⁸ Vəziyyət barəsində Göyçaya xəbər verən N.Ramazanov əlavə qüvvələr göndərilməsini istəmişdi.

İyunun 28-də səhər saat 4-də Bakı Sovetinin piyada qoşunu və gəmiləri azərbaycanlı dəstələrə həm qurudan, həm də gəmilərdən atəş açdılar. Atışma nəticəsinə düşmən itki verirdi, hətta top atəşi nəticəsində gəmilərdən biri zədələnmişdi. ⁴⁰⁹ Azərbaycanlı dəstəsi geri çəkilərək Ərəbqardaşbəyli kəndi yaxınlığında mövqe tutdu. Burada da düşməni müqavimət göstərdi, lakin qüvvələr nisbətinin qeyri bərabər olması N.Ramazanovu mövqeyini tərk etməyə vadar etdi. ⁴¹⁰ Nəhayət Göyçaydan minbaşı Əhməd Nahid bəyin rəhbərliyi ilə türk qoşunlarından bir piyada bölüyü, bir pulemyot takımı, bir dağ topundan ibarət qrup döyüş mövqələrinə çatdı. Bir

⁴⁰⁴Hadisələrin təsvirini qabaqlayaraq qeyd edək ki, bolşeviklər polkovnik Biçeraxovu xidmətə götürəndə Muğan qüvvələri Biçeraxovu dəstəkləyəcəklərini bildirmiş, ingilislərin Azərbaycana gəlişi reallaşanda general Densterville əlaqə saxlayıb onun tərəfində çıxış edəcəklərinə söz vermişdilər. Lakin Kür çayı boyunca müvqə tutan Azərbaycan-türk qüvvələri və Bakının tezliklə azad edilməsi onların planlarını pozdu. 1919-cu ildə Azərbaycana qarşı açıq itaətsizlik qiyam həddinə çatanda Azərbaycan Ordusu Muğanın qanunsuz silahlı birləşmələrinə son qoydu.

⁴⁰⁵Yuceer N. Birinci Dünya savaşında, s.88.

⁴⁰⁶Görürüylmaz M. Türk Kafkaz İslam Ordusu, s.104.

⁴⁰⁷Yuceer N. Birinci Dünya savaşında, s.88; Большевики в борьбе за победу,с.534.

⁴⁰⁸Süleymanov M.S. Qafqaz İslam Ordusu, s.212.

⁴⁰⁹Görürüylmaz M. Türk Kafkaz İslam Ordusu, s.106.

⁴¹⁰Süleymanov M. Qafqaz İslam Ordusunun Azərbaycanın ərazi bütövlüyü uğrunda, s.309.

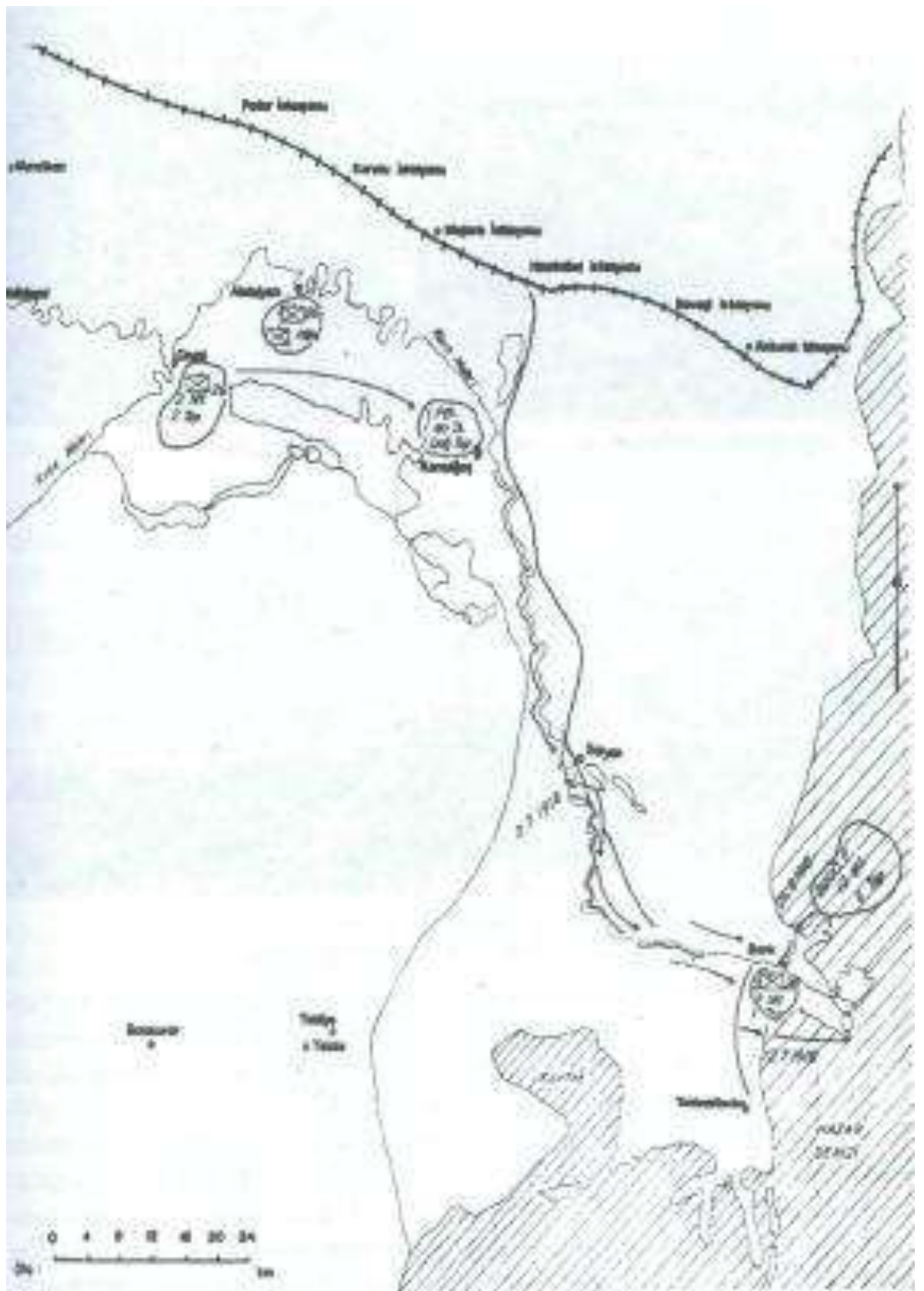

Cavad döstəsinin fəaliyyəti və Salıyan döyüşləri (N.Yüceerin kitabından).

neçə gün düşmən irəliləməyə çalışmış, lakin hər dəfə itkilərlə geri atılmışdı. Qaraməryəm-Göyçay döyüşündə erməni - bolşevik qoşunlarının məğlub edilməsi xəbəri artıq hər iki tərəfə çatmış və mənəvi duruma təsir göstərmişdi. Düşməne qarşı əks hücum keçirmək planlaşdırıldı. İyulun 2-də başlayan əks hücum nəticəsində sovet qoşunları öz mövqelərindən vurulub çıxarıldılar və Bakıya doğru geri çəkilməyə başladılar.⁴¹¹ Yerli könüllü dəstənin süvariləri düşməni təqib etsələr də tam məğlub edə bilmədilər. Dəstənin bir hissəsi gəmilərlə Bakıya qayıtdı.

Ümumilikdə Salyan döyüşündə QİO tərkibindən 12 nəfər həlak olmuş, 17 nəfər yaralanmışdı. Düşmənin 600 nəfər döyüşçüsü sıradan çıxarılmış, onlardan 132 nəfər öldürülmüş, qalanları isə yaralanmışdı.⁴¹² Salyan döyüşünün nəticəsi Bakı Sovetinin hərbi rəhbərliyi üçün tam gözlənilməz olmuşdu. QİO-nun əzəmətli qüvvələrinin cənub-şərq istiqamətinə iri dəstələr göndərə bilməyəcəyinə əmin olan sovet komandanlığı gəmilərin Suqovuşanı ələ keçirəcəyini, Muğanın taxıl ehtiyalarına nəzarət etmək üçün Kür keçidlərini tutacağını mümkün sayırdı. Qoşunların nisbəti, tam hərbi-texniki üstünlük buna imkan yaradırdı. N.Ramazanovun bir neçə döyüşdə düşməni zəiflədib əlavə kömək gələndən sonra əks hücumu keçərək dəstəyə böyük itki vuracağı az qala möcüzə kimi qarşılanırdı. Maraqlıdır ki, indiyədək yerli ağsaqqalların qohumları 1918-ci il hadisələrini xatırlayarkən onları erməni qırğınlarından xilas edən komandirlərdən iki nəfərin adlarını çəkirlər: Nuru paşa və Ramazan paşa.⁴¹³ Hadisələri bir az qabaqlayıb qeyd etmək istərdik ki, "Ramazan paşa" kimi qəbul olunmağa başlayan minbaşı Nazim bəy Ramazanov iyulun 12- 15-də baş vermiş Novovasılyevka döyüşündə böyük şöhrət qazanmışdı.⁴¹⁴

7.6. Ağsu-Kürdəmir döyüşü (5-14 iyul 1918-ci il)

Göyçay ətrafında gedən döyüşlərin qızgın çağında Bakının aqibəti barəsində ondan çox-çox uzaqlarda müzakirələr və danışıqlar gedirdi. Hər vasitə ilə Bakı neftinə nəzarəti əldə saxlamaq üçün Sovet Rusiyası Bakı Sovetinə hərtərəfli kömək göstərməklə bərabər QİO-nun şərqə doğru hərəkətini dayandırmağın siyasi yollarını arayırdı. İngiltərə hadisələrə fəal müdaxilə etmək üçün kifayət qədər hərbi gücə malik olmadığından general Denstervil Ənzəlidə əlavə qüvvələr toplayırdı. Eyni zamanda o, Bakıda əhəmiyyətli mövqelər tutan erməni liderləri və esərlərlə gizli danışıqlar aparırdı. Şərait yaranan kimi hadisələrə müdaxilə etmək üçün polkovnik L.Biçeraxovun qoşunu nəzərdə tutulmuşdu.



Azərbaycanlı və osmanlı döyüşçülərinin birgə şəxsi. 1918-ci il. AXC və QİO toplusundan tosta.

Bakı neftinə yiyələnməyə çalışan üçüncü tərəf Almaniyə idi. Azərbaycan - Gürcüstan sərhədində baş vermiş toqquşmalar sübut etdi ki, türklər almanları Azərbaycana buraxmamaqda israrlıdırlar. Kimliyindən asılı olmadan Azərbaycana soxulmaq istəyən qüvvəni məhv etmək barədə Vehib paşanın iyunun 24-də imzaladığı əmr türklərin ciddi olmalarını təsdiqlədi. Hərbi müdaxilənin mümkünsüzlüyünü anlayaraq almanlar da QİO-nun hərəkətini dayandırmaq və Bakı neftinə yiyələnmək üçün diplomatik yollar arayırdılar. Osmanlı dövlətinin siyasi və hərbi rəhbərliyinə təzyiq göstərən almanlar ikili siyasət yürütdürdülər: bir tərəfdən onların başladıkları müharibədə Osmanlı dövlətinin müttəfiqliyini qiymətləndirdiklərini bildirir, digər tərəfdən isə Osmanlı qoşunları ilə müharibə aparacaq sovetlərlə danışıqlar aparır, Ənvər paşadan QİO-nun hücumunu dayandırmasını tələb edirdilər. Son nəticədə Almaniyə Sovet Rusiyası ilə separat danışıqlara girdi.

Türkiyədən gizlin aparılan bu danışıqlar Bakı neftinin Rusiyada qalmasını, Almaniyanın müəyyən faizlə ona şərikliyini nəzərdə tutan müqavilənin imzalanması ilə başa çatdı.⁴¹⁵ Almaniyanın Tiflisdəki baş konsulu qraf F. fon Şulenburq iyulun 4-də yazırdı: "türklərin Bakını götürməsi ehtimalı ümumiyyətlə şübhə doğurur, arzu olunardı ki, onlar əsaslı məğlu- biyyətlə üzləşsinsinlər".⁴¹⁶ Avqustun 4-də gözlənilməz hadisə baş verdi: Həştərxandan gəmi ilə Bakıya bir neçə alman zabiti gəlmiş və general Denstervilin yazdığına görə, türk komandanlığının qərarına getmək istəmişdilər.⁴¹⁷ Alman zabitləri Sentrokaspi qoşunları tərəfindən həbs olunmuşdu, lakin faktın mövcudluğu göstərir ki, almanlar avqust ayında birbaşa Bakı Soveti ilə əlaqə yaratmağa çalışmış, onun devrilməsini biləndə müttəfiqləri olan türkləri yada salmışdılar. Belə vəziyyətə cavab olaraq Ənvər paşa eyni ikili siyasəti həyata keçirməyə başladı. İyunun 26-da Ənvər paşa Şərq ordular qrupu komandanlığına məktubla QİO-nun hücumunu dayandırmaq əmrini vermiş, lakin bu məktubu göndərəndə nəzərə almışdı ki, onun mətni ilə Şərq ordular qrupu qərargahında çalışan "müttəfiq" almanlar tanış olacaqlar. Eyni vaxtda Şərq ordular qrupu komandanına göndərdiyi şəxsi xarakterli məktubunda o, bütün hazırlıqların qrupun qərargahında olan alman zabitlərindən məxfi aparılmasını,

⁴¹¹Süleymanov M.S. Azərbaycan Ordusu, s.102.

⁴¹²Yuceer N. Birinci Dünya savaşında, s.88.

⁴¹³Görürülməz M. Türk Kafkaz İslam Ordusu, s.108.

⁴¹⁴Muğanda polkovnik İlyəşevinin qüvvələrinin fəal əməliyyatlardan imtina etməsinin səbəblərindən biri də 1918-ci il iyulun axırlarından 1919-cu ilin avqustunadək Kür çayı keçidləri, Suqovuşan, Cavad bölgəsi, Bankə qəsəbəsi və Kürün ağzına məhz N.Ramazanovun nəzarət etməsi olmuşdur.

⁴¹⁵Almaniyə ilə Sovet Rusiyasının əlaqələri, Türkiyədən gizli aparılan danışıqlar bu danışıqlarda Azərbaycanın və Bakı neftinin yeri barəsində çox yazılıb. Kitab üzərində iş zamanı tərəfimizdən aşağıdakı əsərlərdən istifadə edilmişdir: Reha Yılmaz. I Dünya müharibəsi başlanğıcında, s.70-71; Пипия Г.В. Германский империализм в Закавказье в 1910-1918 годах. Москва, 1978, с. 126.

⁴¹⁶Пипия Г.В. Германский империализм, с. 126.

⁴¹⁷Денстеровиль, с.98.

Nuru paşaya tələb olunan sayda silah və sursat, imkan olarsa, canlı qüvvə göndərilməsini əmr etmiş, Nuru paşa ilə əlaqə saxladıqda isə tezliklə Bakı istiqamətində yürüş təşkil etməsini istəmişdi.⁴¹⁸ İyunun 30-da 15-ci firqənin 38-ci türk piyada alayı Azərbaycana yola salındı, həmçinin 3-cü Ordunun 350 nəfərlik ehtiyat qrupu da Nuru paşanın sərəncamına göndərildi.⁴¹⁹

Almaniya ilə danışıqlar aparan zaman Sovet Rusiyasının nümayəndəsi QİO-nun hücumu hazırladığını bildirərək bunun qarşısını almağı tələb etdi. Türk qərargahlarında çalışan alman zabitlərinin verdikləri məlumata əsaslanan alman rəhbərliyi isə heç bir hazırlığın olmadığını, Ənvər paşanın öz qoşunlarına əməliyyatları saxlamaq əmrini verdiyini bildirdi. Bu məlumatı alan Sovet Rusiyası rəhbərliyi Bakı Soveti ilə əlaqədar təhlükənin sövuşduğunu zənn edərək arxayınlaşdı.

Mövzu ilə birbaşa bağlı olmasa da biz bu kitabda QİO və Bakı nefti ətrafında gedən siyasi oyunların qısa xülasəsini verməyi lazım bildik. Problemlə bağlı mövcud tarixi ədəbiyyatın öyrənilməsi bizi belə qənatə gətirdi ki, Ənvər paşa QİO-nun əməliyyatlarını dayandırmaqla, Osmanlı dövlətinin planlarının icrasını yarımçıq qoymaq və müttəfiqi Azərbaycanla imzaladığı müqaviləyə naxələf çıxmaq fikrində deyildi! Hakimiyyətə gələn yeni Osmanlı sultanı IV Vahidəddin iyulun 7-də teleqram göndərərək Nuru paşa və onun tabeçiliyində olan qoşunların səylərini dəstəkləməsini bildirdi.⁴²⁰



Türk döyüşçüləri demiryolu vasitəsilə Çanaqqala kəmərinə gətirilib. 1915-ci il, Çanaqqala kəmərinə gətirilib. 1915-ci il, Çanaqqala kəmərinə gətirilib.

Fəaliyyəti siyasi baxımdan dəstəklənən QİO-nun komandanlığı tam əminliklə yeni əməliyyatların planlaşdırılması ilə məşğul ola bilərdi.

Bakı Soveti öz qoşunlarının say tərkibini artırmaq üçün bir sıra tədbirlər həyata keçirdi. İyunun 14-də S.Şaumyan V.İ.Leninə teleqram göndərərək polkovnik L.Biçeraxovun Qırmızı Orduya qoşulacağı barəsində xəbər verdi.⁴²¹ Çar ordusunun polkovniki, kommunist ideyalarının qatı düşməni, ingilislərlə əlaqələrini gizlətməyən və qardaşı Şimali Qafqazda bolşeviklərə qarşı mübarizə aparan bir şəxsin Qırmızı Orduya cəlb edilməsinin səbəbləri var idi.⁴²² Döyüşlər sübut etdi ki, Qırmızı Ordunun komandir heyəti zəifdir; Qırmızı Orduda bolşeviklər və onların təəssübkeşləri, həmçinin daşnak, qismən menşeviklərlə vuruşurdu, bu qüvvələr hesabına ordunun sayını artırmaq mümkün deyildi. L. Biçeraxovun Qırmızı Orduya qatılması "vahid və bölünməz Rusiya" ideyası ilə yaşayan çar ordusunun zabitlərini, həmçinin bolşevik və daşnak olmasa da, anti-azərbaycanlı mövqelərdə dayanan qüvvələri də Qırmızı Orduya cəlb edə bilərdi. Üstəlik Biçeraxovun intizamını saxlamış, döyüş təcrübəsi olan, öz komandirlərinə inanan, ingilislərin verdiyi zirehli avtomobillərlə təchiz edilən 1500 nəfər Tersk və Kuban kazakından ibarət dəstəsi ciddi təhlükə ola bilərdi. Ehtimal edilirdi ki, L. Biçeraxova qarşı vuruşduqlarını biləndə Müsəlman Korpusunun tərkibində olan qeyri müsəlman zabitlər Qırmızı Ordu tərəfinə keçəcəklər. İyulun 1-də Ənzəlidə gəmiyə minən, həmin gün Ələtdə sahilə çıxarılan Biçeraxov artıq iyulun 2-də cəbhə bölgəsində idi. Vəziyyətlə tanış olduqdan sonra o, əlavə olaraq 2 min nəfərin göndərilməsini istədi, fəvqəladə tədbirlərlə S.Şaumyan 3 min nəfəri cəbhəyə göndərə bildi.⁴²³ İyulun 6-da L. Biçeraxov döyüşən hissələrin komandanı elan edildi, lakin qoşun komandanı elan edilən Biçeraxov sovet qoşunlarının sol cinahına göndərildi, mərkəz və sağ cinah qoşunlarına əvvəlki kimi Q. Korqanov rəhbərlik edirdi. Bolşevik və daşnaklar nümayiş etdirdilər ki, Biçeraxovdan onlara yalnız onun adı və qoşunları lazımdır. Qazanılacaq qələbə qoşunların böyük hissəsinə, mərkəz və sağ cinaha komandanlıq edən Q. Korqanov və Bakı Sovetinin ayağına yazılacaq, məğlubiyyət olarsa, döyüşən hissələrin komandanı, çar zabiti və ingilis agenti Biçeraxov cavab verməli olacaqdı.

İyulun əvvəllərində Qaraməryəm-Ağsu və Qaraməryəm-Müsüslü xətləri boyunca mövqə tutan QİO qoşunları Kürdəmiri şimal və qərbdən sarmağa başladı. Plana əsasən zərbə Kürdəmir istiqamətində, o, azad ediləndən sonra isə Şamaxı istiqamətində yönəlməli idi. Ləngəbiz təpəlikləri və bir neçə kiçik çayla bir-birindən aralanan Kürdəmir və Şamaxı ətrafı ərəzilər relyef baxımından çox fərqlənir, bu isə qoşunlardan fərqli şəraitdə fəaliyyət göstərilməsini tələb edirdi. Qoşunların üzlaşdığı problemlərdən biri hərbi hissələrin tez-tez yerlərini dəyişdiyindən simli rabitə (telefon xətləri) çəkməyin mümkünsüzlüyü idi, bu isə onların idarə edilməsinə maneçilik törədirdi.⁴²⁴ Su ilə təchizatındakı problemlər və isti hava şəraiti xəstəliklərə səbəb olurdu. Dizenteriya, xolera, malyariya kimi xəstəliklər döyüşçüləri uzun müddətə sıradan çıxardır, hətta onların ölümünə səbəb olurdu.⁴²⁵

Təkcə yuxarıda sadalanan problemlər deyil, ərəzidə yerləşən silahlı dəstələrə malik erməni kəndlərinin, QİO-nun arxasına zərbə vurmaq ehtimalı da hücum əməliyyatına əngəl ola bilərdi. Əmirovun dəstəsinin iyulun 30-da Göyçaya hücumu belə təhlükənin əvvəlcədən aradan qaldırılmasını tələb edirdi. Göyçay döyüşü bitəndən sonra Nuru paşa Ərkani-Hərb rəisi Nazim bəyə Ağdaş, Xaldan və Nuxadakı milli qüvvələrə rəhbərlik edərək Söyüdlü və Qayabaşı ermənilərinin dəstələrini ləğv etməyi tapşırırdı. Tapşırıq yerinə yetirildi, erməni dəs-tələri və onların sığınacaqları dağıdıldı. Şəki milli dəstəsinin komandiri Həqqibəy Nic və Söyüdlü kəndlərini nəzarət altına

⁴¹⁸Görürlymaz M. Türk Kafkaz İslam Ordusu, s.94.

⁴¹⁹Süleymanov M.S. Azərbaycan Ordusu, s.101.

⁴²⁰Yuceer N. Birinci Dünya savaşında, s.90-91.

⁴²¹Большевики в борьбе за победу, с.508.

⁴²²Дарабади П.Г. Военные проблемы, с.118.

⁴²³Süleymanov M.S. Azərbaycan Ordusu, s.104.

⁴²⁴Yuceer N. Birinci Dünya savaşında, s.90.

⁴²⁵Görürlymaz M. Türk Kafkaz İslam Ordusu, s.92-93.

aldı. Gəncə mövqə komandiri Cəmil Cahid bəy və milli hissə komandirlərinə döyüşlərdən sonra meşələrə və dağlara səpələnmiş kiçik erməni dəstələrinin məhv edilməsi üçün tədbirlər həyata keçirmək əmri verildi. İyulun 1-dən-4-dək Pəzəvəngə və Qırdadu kəndləri tutuldu, İvanovka kəndi ətrafında 10-cu alayın bir taboru və 2 dağ topu bolşevik-erməni qüvvələrinin iri dəstəsini məhv etdi (çoxlu sayda silah və 2 top qənimət kimi götürüldü), Çanaqbulaq kəndi nəzarət altına alındı. Təmizləmə əməliyyatları döyüş şəraitində keçdiyindən QİO qoşunları itkilər verirdi. İyulun 1-dən 4-dək 7 zabit və 39 əsgər həlak olmuş, 9 zabit və 93 əsgər yaralanmış, 1 zabit və 74 əsgər itkin düşmüşdü.⁴²⁶



Türk döyüşçüləri yürüyüşü. 1915-ci il, Çarşaqada Alibordan foto

türk və azərbaycanlı əsgərlərin qəbirlərinə rast gəlinir.

İyulun 4-də 5-ci Qafqaz firqəsinin qoşunları aşağıdakı mövqələrdə dayanmışdılar: Müsüslü kəndindən şərqdə - Müsüslü dəstəsi; ondan şimalda, Qaraməryəmə çatmamış - Mürəttəb türk süvari alayı; Qaraməryəm və ondan şimalda - 13-cü piyada alayı; qruplaşmanın şimalında, İsmayilliyadək - 10-cu Qafqaz piyada alayı. Mərkəz Ağsu xəttinə düşürdü. Döyüşlərin ağırlığının da bu hissədə cəmləşdiyi ehtimal edildiyindən Nuru paşa Ağsuya gəlmişdi. Burada hücum planı tərtib edilərək əmrlər verildi. Əməliyyat iyunun 5-də aşağıdakı is-tiqamətlərdə aparılmalı idi: qayməqam H.Səlimovun rəhbərliyi ilə Müsüslü dəstəsi dəmir yolu xətti boyunca irəliləyərək Kürdəmirə hücum edir və onu azad edir; Mürəttəb türk süvari alayı Xəlilli -Qarasaqqal istiqamətində hərəkət edir, Kürdəmir - Ağsu xəttini kəsir ki, Kürdəmirə şimaldan kömək gəlməsin; 13-cü piyada alayı boyu məsafə qət edərək Ağsu - Şamaxı xəttini kəsməli; 10-cu piyada alayı Ağsunun şimalındakı dağların yamacları ilə hərəkət edərək Gürcüvana çıxmalıydı. Arxada dayanan Göyçay dəstəsi düzülüş xəttindən sızmış erməni dəstələrini məhv etməli, İvanovka-Qoşakənd xəttində əsas qüvvələrlə birləşməliyi.⁴²⁷ Topçu hissələri və milli süvari hissələr alaylar arasında bölüşdürülmüşdü.

Döyüş əmrinin təhlili aşağıdakı nəticəyə gəlməyə imkan verir. Sovet qoşunlarının əsas qüvvələrinin Ağsu ətrafında cəmləşməsi nəzərə alınaraq əsas zərbə Kürdəmirə deyil, məhz Ağsu istiqamətində vurulurdu. Bu zaman Ağsuya hücum üzbəüz deyil, yanlardan yönəldilirdi. Belə ki, 13-cü alay cənubdan, 10-cu alay şimaldan irəliləyərək Ağsunun şərqində düşmən qüvvələrini mühasirəyə almalı idi. Mühasirə təhlükəsi, Ağsu-Kürdəmir yolunun süvarilər tərəfindən kəsilməsi Kürdəmirin Müsüslü dəstəsi tərəfindən tutulmasını asanlaşdırardı. Müsüslü dəstəsini əlavə qüvvələrin verilməməsi Kürdəmirə qərbdən yalnız bataqlıqlar arasındakı dar ərazidən irəliləməyin mümkünlüyü ilə izah olunur. Göyçay ətrafında 30 iyun hadisəsi təkrarlanmasın deyərək döyüş düzülüşündən arxada Göyçay dəstəsi təşkil edilmişdi. Əsasən milli hissələrdən ibarət olan dəstə düşmənin qəfil hərəkətlərinin qarşısını almalı, eyni zamanda firqənin ehtiyat qüvvəsi rolunu oynamaq idi (nəzərə almaq lazımdır ki, 3-cü ordudan istənilmiş əlavə qüvvələr, o cümlədən 38-ci alay hələ gəlməmişdi). Göyçay dəstəsinin təcridən şimala doğru yönəlib Qoşakənd istiqamətində irəliləməsi əmri onunla bağlıdır ki, komandanlıq hücumun sonunda məhz sol (şimal) cinahın vacib Şamaxı istiqamətinə çıxmasını nəzərə almışdı.

İyulun 5-də səhər başlayan döyüş ağır şəraitdə keçdi. Müsüslü dəstəsi güclü müqavimətlə üzlaşərək Kürdəmirə çətinliklə yaxınlaşdı, günün axırınadək stansiya və kəndi tuta bilmədi, lakin düşmən xeyli itki verdi. Mürəttəb türk süvari alayı vəzifəsini yerinə yetirmişdi. 13-cü piyada alayı onun qarşısında dayanan düşməni əzsə də günün axırınadək Şamaxı-Ağsu xəttini kəsə bilmədi. 10-cu piyada alayı düşməni darmadağın etmiş, lakin dağlıq əraziylə irəlilədiyindən və göstərilən mövqeyə vaxtından gec çatdığından mühasirə yarada bilməmişdi. Göyçay dəstəsi verilən tapşırığı yerinə yetirmişdi. Düşmənin müdafiə xətti əsasən yarıldığından və böyük itkiyə məruz qaldığından komandanlıq planı dəyişmədi. Qoşunlar tutduqları mövqələrdə gecələyərək iyulun 6-da hücumu davam etdirməli idilər. Mürəttəb süvari alayının istiqaməti dəyişdirilərək Müsüslü dəstəsinin gücləndirilməsinə yönəldilmişdi.⁴²⁸ Kəşfiyyatın məlumatına görə, düşmənin qüvvələri azı 7 min nəfər idi.⁴²⁹ Onların əməliyyatlarını 1 zirehli qatar, 20 top dəstəkləyir, eyni zamanda əlavə texnika gətirilirdi.⁴³⁰

⁴²⁶Süleymanov M. Qafqaz İslam Ordusunun Azərbaycanın ərazi bütövlüyü uğrunda, s.312-313.

⁴²⁷Süleymanov M.S. Qafqaz İslam Ordusu, s.222.

⁴²⁸Süleymanov M.S. Qafqaz İslam Ordusu, s.223.

⁴²⁹Görürülməz M. Türk Kafkaz İslam Ordusu, s.92.

⁴³⁰Süleymanov M.S. Azərbaycan Ordusu, s.105.

İyulun 6-da düşmən döyüşə təyyarə və zirehli avtomobillər dəstəsini yeritdi. 13-cü alay Ağsunu tutaraq şəhərdən keçdi və Şamaxıya gedən yolu kəsdi. Ağsu ermənilər tərəfindən dağıdılmış, bir çox evlər talanıb yandırılmışdı. 10-cu alay Ağsunu şimaldan çevrəyə alıb Ağsu-Şamaxı yolu ilə geri çəkilən düşməyə güclü zərbə vurdu. Azərbaycanlı süvari dəstələri düşməni təqib etməyə başlamış və onun təcridən geri çəkilmək planını vəhime içərisində qaçışa çevirmişdilər. Ağır silahları və arabaları atan düşmən Ağsunun şimalında yeni müdafiə mövqeləri tuta bilmədi və Şamaxıya çəkildi. 1 səhra topu, 1 cəbhəxana arabası, 5 pulemyot, talan edilən əhalinin var-yoxu ilə



Türk topçuları döyüşdə. 1915-ci il. Çarşaqala kəndindən foto

doldurulmuş 15 nəqliyyat arabası, 1 səhra lazareti çadırı, çoxlu sayda tibbi ləvazimat, silahlar qənimət kimi götürüldü.⁴³¹ Düşmənin parçalanmış hissələrindən biri Kürdəmir istiqamətində hərəkətə başladı, lakin onlardan cəmi 100 nəfərə yaxını Kürdəmirə çata bildi. Qaraqoyunlu kəndi Həsən bəyin dəstəsi (bir türk piyada taboru, mürəttəb süvari alayı) tərəfindən tutulmuş və Ağsu ilə Kürdəmirin yolu QİO-nun əlinə keçmişdi. Müsüslü dəstəsi Kürdəmir ətrafında Qırmızı ordunun 1-ci briqadası, Biçeraxovun dəstəsi, Təlimatçılar məktəbi, 6 zirehli avtomobil, 2 zirehli qatar, çoxlu sayda artilleriya ilə üzlaşdiyindən çətinliklə irəliləyirdi. Ələ keçirilmiş əsirlərin dindirilməsi göstərdi ki, düşmən əsgərlərinin sayı kəşfiyyatın verdiyi məlumatlardan artıqdır.

Belə ki, bilavasitə Biçeraxovun dəstəsində 1500 deyil, 3000 döyüşçü var idi.⁴³² Ehtimal ki, bu gözlənilməz say artımı ətrafdakı rus və erməni kəndlərindən Qırmızı Orduya qoşulanların hesabına yaranmışdı. Müəyyən olundu ki, düşmən Kürdəmir ətrafında cinahları bataqlıqlara dirənən dairəvi müdafiə xətti təşkil etmişdir. Xəttin arxasına keçmək üçün Həsən bəyin dəstəsi Kürdəmirə deyil, ondan şimal-şərqdə yerləşən Qarasaqqal kəndinə hücum etdi. Burada dayanan bolşeviklərin 150 nəfərlik dəstəsi məhv edildi. Lakin sovet komandanlığı anlayırdı ki, kəndin itirilməsi Kürdəmirdə olan qoşunların mühasirəyə düşməsi ilə nəticələnəcək. Buna görə dərhal vəziyyəti xilas etməyə çalışdı. Əvvəlcə 350 piyada, 3 pulemyot, 2 topdan ibarət olan dəstə, sonra isə 250 nəfər piyada, 2 pulemyot, 5 topdan ibarət olan dəstə Kürdəmirdən Qarasaqqal kəndinə göndərildi. Döyüş nəticəsində Həsən bəy geri çəkilməyə məcbur oldu.⁴³³

Gecə qoşunları yeni döyüşlərə hazırlayan Səlimov və Biçeraxov yerdəyişmələr etdi. Səhəri gün hadisələrin gedişi H.Səlimovun vəziyyəti daha düzgün qiymətləndirməsindən xəbər verdi.

İyulun 7-də Müsüslü dəstəsinin süvariləri dəmir yolunun cənubu, iki taqımı isə dəmir yolunun şimalı ilə Kürdəmirə tərəf hərəkətə başladı. Dəstənin digər üç bölüyü isə bataqlıq ərazidən keçərək düşməyə gözlənilmədən zərbə endirdilər. Qüvvələr nisbəti və hərbi-texniki üstünlük Biçeraxovun tərəfində olsa da, 12 saatlıq döyüşdə o, Müsüslü dəstəsinin döyüşçülərini mövqelərindən vurub çıxara bilmədi. Rəhbərliyin dəqiq taktiki seçimi sayəsində Müsüslü dəstəsinin itkiləri də böyük deyildi: gün ərzində Azərbaycan hissələrindən 8 əsgər həlak olmuş, 12 nəfər (onlardan 2 zabıt) yaranmışdı; türk taborundan 5 əsgər həlak olmuş, 50-dən çoxu isə yaranmışdı. Ağdaş və Xaldan ətrafında olan könüllülər Nuru paşanın əmri ilə Müsüslü dəstəsinin sərəncamına göndərildi. İyulun 7-də sovet komandanlığı Əmirovun iyunun 30-da keçirdiyi əməliyyatı təkrarlamağa cəhd göstərdi. Erməni kəndlərindən çıxan bolşevik-daşnak bölməsi Göyçayın şimalında 5-ci firqənin arxasına zərbə vurmağa çalışdı, lakin ehtiyatda dayanan qüvvələr onların qarşısını alaraq düşmən qüvvələrini dağıtdı.

Mərmə və cəbhəxana ehtiyatının azlığı Müsüslü dəstəsinin koman-danlığını fəal hücumə keçməyə imkan vermirdi. Üstəlik istər Kürdəmirin qərbində, istərsə də şimalında düşmən öz mövqelərini yaşıllıqlar arasında qurmuş, türk-Azərbaycan hissələri isə açıq ərazi ilə irəliləməli idi. Bu səbəbdən Nuru paşa planı dəyişdi. Yeni plana əsasən iyulun 7-dən 8-nə keçən gecə 13-cü alay Kürdəmir istiqamətinə gətirilməli, Həsən bəyin dəstəsi ilə birləşdirilməli idi. İyulun 8-də səhər Müsüslü dəstəsi fəal hücumu immitasiya etməli, Biçeraxovun qüvvələrinin diqqətini özünə cəlb etməli, 13-cü piyada alayı isə şimaldan Kürdəmirə hücum etməliydi. Düşmən Şamaxı istiqamətində 13-cü alayın yoxluğunu hiss etməsinə deyərək, 10-cu alay geniş cəbhədə Şamaxıya doğru hücum etməli idi.⁴³⁴ Vəziyyəti düzgün qiymətləndirən Biçeraxov hərbi texnikada üstünlüyü hesabına 13-cü alayın qarşısını almaq qərarına gəldi. 8 top və 8 pulemyotla silahlanan sovet piyada hissələri Kürdəmirin şimalında mövqə tutdular.

İyulun 8-də gedən döyüşlərdə 13-cü alay azacıq irəlilədi, Müsüslü dəstəsinin hərəkətlərinə qarşı bolşeviklərin zirehli qatırı göndərildi.⁴³⁵ Üstəlik Şamaxı istiqamətində hücumə başlayan bolşevik-erməni qüvvələri 10-cu alayı Gürcüvan kəndindən çıxarmağa nail oldular. Uğurun qazanılmasında Şamaxı ermənilərinin 800 nəfərlik dəstəsinin (komandir Qazarov), Qarakənd və Mədrəsə kəndlərinin erməni əhalisinin böyük rolu olmuşdur. Meysəri-Mədrəsə və Muğanlı kəndləri istiqamətində ağır döyüşlər oldu, 10-cu alay düşməni Ağsunun 10 kilo-metrliyində saxlaya bildi.⁴³⁶

İyulun 9-da tərəflər əsasən növbəti döyüşlərə hazırlaşır, tükənmiş döyüş sursatını (bəzi yerlərdə döyüş sursatının tükənməsi səbəbindən süngü döyüşləri baş vermişdi) bərpa edirdilər. İyulun 9-dan 10-a keçən gecə mürəttəb süvari alayı düşmən arxasına göndərilərək Kürdəmirə Karrar stansiyası arasında dəmir yolunu dağıdaraq

⁴³¹Görürüylmaz M. Türk Kafkaz İslam Ordusu, s.92.

⁴³²Yenə orada, s.94.

⁴³³Süleymanov M. Qafqaz İslam Ordusunun Azərbaycanın ərazi bütövlüyü uğrunda mübarizəsi, s.315.

⁴³⁴Süleymanov M.S. Qafqaz İslam Ordusu, s.225.

⁴³⁵Yuceer N. Birinci Dünya savaşında, s.90.

⁴³⁶Большевики в борьбе за победу, с.553; Токаржевский Е.А. Из истории иностранной интервенции, с.121.

burada mövqe tutdu.⁴³⁷ Görünür, Nuru paşa Kürdəmir ətrafında çoxsaylı düşmən qoşunlarının olmasını bildiyindən onları geri çəkilərək yeni mövqələr tutmağa vadar etmək deyil, əksinə, buradaca mühasirəyə salıb məhv etmək planından əl çəkməmişdi. Qazaxdan gətirilmiş 350 nəfər könüllü 13-cü alayın tərkibinə verildi.

İyulun 10-da günorta başlayan döyüşdə 13-cü alay xeyli irəlilədi, düşmən Müsüslü dəstəsi ilə üzbəüz dayanan bəzi hissələri 13-cü alaya qarşı yönəltdi. Burada 6 pulemyotla 1000 nəfər sovet döyüşçüsü qaldı. Düşmən mövqələrini daim nəzarətdə saxlayan, onun atəşlərinin azalmasını görəndə H.Səlimov dərhal Müsüslü dəstəsini bütünlüklə irəli atdı və 13:55-də düşmənin birinci səngər xəttini tutdu, hücumu davam etdirərək müdafiə mövqələrini yarıdı və Kürdəmirin girəcəyinə çatdı.⁴³⁸ Bu xəbər Kürdəmirin şimalında müdafiə olunan düşməndə vahimə yaratdı, irəli atılan 13-cü alay düşmən mövqələrini yarıdı və Kürdəmirin qərbində Müsüslü dəstəsi ilə birləşdi. Kürdəmirə ilk olaraq 1-ci Tatar süvari alayı, bir dağ topçu taqımı və 46-cı türk taborunu döyüşçüləri daxil oldular.⁴³⁹ 13-cü alay Müsüslü dəstəsinin 1-ci Tatar alayının süvarilərinə atəş açmasını deyərək 13-cü alayın tərkibində olan azərbaycanlı hissələrdən yunker Qasimov irəliyə keçərək cənubdan yaxınlaşan süvarilərin azərbaycanlı süvarilər olmasını xəbər verdi. Bir neçə saat davam edən döyüşdən sonra Kürdəmirə müdafiə olunan düşmən böyük itkilər verdi. Qələbəyə görə Nuru paşa tərəfindən dərhal polkovnik rütbəsinə layiq görülən H.Səlimov düşmən qüvvələrinin təqibini təşkil etdi.⁴⁴⁰ Karrar stansiyası yaxınlığında düşmən zirehli avtomobillərlə əks-hücum təşkil etməyə çalışdı, lakin onlar mühasirəyə salındı və çox çətinliklə, bolşevik-erməni piyada hissələrinin köməyi ilə mühasirədən çıxdı.⁴⁴¹ İyulun 10-da axşam türk-azərbaycanlı qoşunlar Kürdəmirdən şərqdə mövqe tutdular.⁴⁴²

İyulun 10-12-də böyük qüvvələrlə Ağsu istiqamətində irəliləməyə çalışan düşmən Kürdəmirin itirilməsinin əvəzini burada çıxarmağa çalışdı, lakin hakim yüksəklikləri əlində saxlayan 10-cu alay hücumları dəf etdi.⁴⁴³ Döyüş sursatının çatışmazlığını aradan qaldırmaq üçün qənimət kimi götürülmüş silahlardan istifadə edildi.

Tələş içində olan S.Şaumyan Petroqrada V.Leninə və Həştərxanda olan İ.Stalinə teleqramlar vuraraq təcili əlavə qüvvələr göndərilməsini tələb edirdi.⁴⁴⁴



Ağsu - Kürdəmir əməliyyatına son qoyaraq bütün səyləri Şamaxı is-tiqamətinə yönəltmək üçün Karrar stansiyasını azad etmək lazım idi. Nuru paşa stansiyanın alınmasını Müsüslü dəstəsinə tapşıraraq, 13-cü alayı şimala, Ağsu-Şamaxı yoluna çəkməyi

planlaşdırmışdı. Müsüslü –Kürdəmir dəmir yolunun bir qismi düşmən tərəfindən dağıldığından qoşun və sursatların göndərilməsində problemlər yarandı. Onları aradan qaldırmaq üçün yolun təmirinə başlandı və qısa zaman ərzində işlər tamamlandı.⁴⁴⁵ İyulun 11-də axşam tərtib edilən plana əsasən qoşunların bir hissəsi Qarasaqqal istiqamətində irəliləməli, H.Səlimovun-Müsüslü dəstəsi isə Karrara hücum etməli idi. Karrara hücumda bir piyada taboru, mürəttəb süvari alayı, azərbaycanlı süvari bölükləri, piyada hissələri və topları, 13-cü alaydan götürülmüş rus səhra topları taqımı iştirak etməli idi. Qarasaqqala hücumunu iki türk piyada bölüyü, bir pulemyot taqımı icra etməli idi.⁴⁴⁶

İyulun 12-də başlayan döyüş göstərdi ki, 5-ci firqənin komandanlığı planı tərtib edərkən düşməni zəif saymışdır, halbuki sovetlər Karrar və Qarasaqqala əlavə qüvvələr gətirmişdilər. Karrar stansiyası uğrunda döyüşdə sovetlər tərəfindən 2 zirehli qatar, bir neçə zirehli avtomobil, 8 top piyadaların hərəkətlərini dəstəkləyirdi.⁴⁴⁷ Nəticədə 13-cü piyada alayının şimala hərəkəti dayandırıldı.

İyulun 13-də baş vermiş döyüş nəticəsində Qarasaqqal kəndi azad edildi, Karrar stansiyası uğrunda döyüşdə isə düşmənin zirehli texnikası qoşunlara irəliləməyə imkan vermirdi (azərbaycan hissələri stansiyanın 400 metrliyində, 13-cü alay 800 metrliyində mövqe tutdular). Döyüşdə fərqlənmiş Həsən bəy aldığı ağır yaralardan həlak oldu. Nuru paşa hadisələrin gedişini öyrənən kimi dəmir yolunun dağıdılmasını, ya da toplar vasitəsi ilə düşmənin zirehli qatarlarının zərərsizləşdirilməsini əmr etdi. İyulun 14-də döyüş başlayan kimi Müsüslü dəstəsi irəli atıldı, 13-cü alay isə düşmənin arxasına keçib dəmir yolunu və zirehli qatarları məhv etməyə çalışdı. Düşmən geri çəkilməyə məcbur olaraq Sığırlı stansiyasında möhkəmləndi.⁴⁴⁸

Cəbhəyə gələn S.Şaumyanla görüşündə L.Biçeraxov əlavə qüvvələrin göndərilməsini tələb etdi və Şaumyan buna söz verdi. Bakıya qayıdaraq cəbhədə vəziyyətin ağır olduğunu və əlavə qüvvəyə ehtiyacın yarandığını bildirsə də sözüə əməl edə bilmirdi, çünki ağır döyüşlərdən sonra sovetlər arasında hərəc-mərclik və özbaşınalıq halları artmışdı.⁴⁴⁹

⁴³⁷ Süleymanov M.S. Qafqaz İslam Ordusu, s.227.

⁴³⁸ Süleymanov M.S. Azərbaycan Ordusu, s.107.

⁴³⁹ Görürüylmaz M. Türk Kafkaz İslam Ordusu, s.93.

⁴⁴⁰ Süleymanov M.S. Qafqaz İslam Ordusu, s.228.

⁴⁴¹ Токаржевский Е.А. Из истории иностранной интервенции, с.121.

⁴⁴² Süleymanov M.S. Azərbaycan Ordusu, s.107.

⁴⁴³ Большевики в борьбе за победу, с.559.

⁴⁴⁴ Большевики в борьбе за победу, с.557.

⁴⁴⁵ Süleymanov M.S. Qafqaz İslam Ordusu, s.229.

⁴⁴⁶ Süleymanov M. Qafqaz İslam Ordusunun Azərbaycanın ərazi bütövlüyü uğrunda, s.319.

⁴⁴⁷ Süleymanov M.S. Qafqaz İslam Ordusu, s.230.

⁴⁴⁸ Süleymanov M.S. Qafqaz İslam Ordusu, s.231.

⁴⁴⁹ Кадишев А. Б. Интервенция и гражданская война в Закавказье, с. 119.

Göyçay, Qaraməryəm, Kürdəmir döyüşlərində ümumən QİO tərəfindən 13 zabıt, 235 sıravı həlak olmuşdur.⁴⁵⁰

İyulun 12-də Karrar uğrunda döyüşlər gedən zaman sovet komandanlığı gözlənilmədən Salyan bölgəsində hücum əməliyyatı keçirdi. Bakıda 3-cü və 5-ci taborlardan seçilən döyüşçülər (3-cü tabor erməni taboru idi) Ter-Avakimovun rəhbərliyi ilə 2 gəmi vasitəsi ilə Kürə daxi olmuşdular.⁴⁵¹ Düşmənin 400 piyadası, 50 süvarisi, 12 pulemyotu, 3 topu var idi.⁴⁵² Hacıqabuldan qalxan iki düşmən təyyarəsi müsəlman kəndlərini bombalamağa başladı.⁴⁵³ Salyan dəstəsi Qaraqaşlı kəndi yaxınlığında mövqe tutdu. 2 top və 2 pulemyotu olan Azərbaycan hissələrinə minbaşı Nazim Ramazanov və zabıt Soltan Hüseynzadə rəhbərlik edirdi. Onların köməyinə 100 könüllü ilə Sərxan Şirvanlı adlı şəxs gəlmişdi.⁴⁵⁴ Dəstə ayıqlıq nümayiş etdirmiş, düşmənin irəliləməsini əvvəlcədən öyrənərək Yeni Vasilyevka kəndi yaxınlığında ona layiqli müqavimət göstərmişdi. Düşmən iyulun 15-dək müdafiə xəttlərinə 4 dəfə hücum etmiş, lakin geri atılmışdı. Topların atəşi ilə Salyanda böyük dağıntılar olmuşdu.⁴⁵⁵ Nəhayət, köməyə 28-ci və 26-cı türk taborlarının Həmdü əfəndi və Bəsri əfəndinin rəhbərliyi ilə bölüklər gəldi. Baş vermiş döyüşdə itkilər verən bolşevik-erməni bölükləri yaralıları və sursatı ataraq gəmilərlə qaçmağa üz tutdular. Qaraqaşlı kəndi xəttində olanda top mərmilərindən biri bolşevik gəmisinə dəymişdi. Xilli, sonra isə Bankə qəsəbəsində möhkəmlənmək istədikdə bolşevik-ermənilərə hücum edilmiş və düşmən gəmilərlə Bakıya qaçmışdı.⁴⁵⁶ Döyüşdə düşməndən 31 nəfər əsir alınmış, 4 pulemyot, 63 tüfəng, döyüş sursatı, 7 qayıq, benzin, ərzaq ehtiyatı qənimət kimi ələ keçirilmişdi. Döyüşdə türk-azərbaycanlı hissələrindən 11 əsgər həlak olmuş, 13 əsgər və 1 zabıt yaralanmışdı.⁴⁵⁷

26-29 iyun və 12 iyul döyüşlərində Salyan bölgəsində həlak olan türklər Salyan və Bankə qəbiristanlıqlarında dəfn olunmuş, onlardan günümüzə qədər topçu Ömər bəyin məzarı və 4 naməlum əsgərin qəbri Salyan, 9 qəbir isə Bankə qəbiristanlığında mövcuddur.⁴⁵⁸

Xəzərdən Kür çayına düşmən gəmilərinin keçməsinin qarşısını almaq üçün Kürün ağzında köhnə gəmilər batırılmışdı. Dəniz xəttinə və Kür çayının sağ sahilinə nəzarət etmək üçün N.Ramazanovun bir bölük həcminə dəstəsi (2 pulemyot və 1 top) burada saxlanılmış, qalan qüvvələr QİO-nun əsas qüvvələrinə doğru getmişdilər. Beləliklə, Yeni Vasilyevka-Qaraqaşlı-Bankə əməliyyatını keçirməklə düşmən Muğana çıxış əldə etməyi, Kür çayı ilə irəliləyərək QİO-nun cinahına zərbə endirməyi, Muğanda polkovnik İlyəşeviçin qüvvələrini döyüşlərə qatmağı, QİO-nun əsas qüvvələrindən Salyana hərbi hissələrin məhz iyulun 12-də (Karrar uğrunda döyüşlər gedəndə) ayrılacağını planlaşdırmış olsa da, onların heç birinə nail ola bilmədi. Əksinə, bölgə düşmən gəmiləri üçün bütünlüklə bağlandı, Muğanda möhkəmlənmiş polkovnik İlyəşeviçin qoşunları neytrallığı saxlamağı üstün tutdular, azərbaycanlı döyüşçülərin dəyanəti nəticəsində kömək iyulun 15-də, Karrar stansiyası QİO-nun əlində olanda və döyüşlər sona çatanda yetişdi.

İyulun 14-də günün ikinci yarısından başlayaraq Kürdəmir-Ağsu-Şamaxı cəbhəsində nisbi sakitlik hökm sürməyə başladı, bundan istifadə edərək tərəflər öz sıralarına əlavə qüvvələr cəlb edirdilər. İyulun 14-də tərkibində 37 zabıt, 2731 əsgər (2092 tüfəng, 16 pulemyot, 4 dağ topu) olan 38-ci türk piyada alayı Ağstafaya çatdı və dərhal Ucara yola salındı.⁴⁵⁹ Şamaxı istiqamətində istifadə edilmək üçün təzəcə Azərbaycana gəlmiş 38-ci alayın top batareyası, azərbaycanlılardan ibarət Ləzgi süvari alayı, əlavə döyüş sursatı dəmir yolu vasitəsi ilə Kürdəmirə, oradan isə cəbhə xəttinə daşındı.⁴⁶⁰

Beləliklə, Ağsu-Kürdəmir döyüşləri Qafqaz İslam Ordusunun gücünü, zabıt və əsgərlərinin nəyə qədər olduğunu açıq-aydın sübut etdi. Artıq əməliyyatın planlaşdırılma mərhələsində komandanlıq Kürdəmirin möhkəmləndirilməsi barədə kəşfiyyət məlumatlarına əsaslanaraq zərbənin əsas istiqamətini şimala, Ağsuya doğru yönəltdi. Ağsunun alınması aşağıdakı üstünlükləri qazandırır: 1. Şamaxı istiqamətində irəliləməyə şərait yaradılır və bununla da sovetlər Şamaxı istiqamətindən qoşunları çıxara bilmirlər; 2. Kürdəmirə müdafiə olunan sovet qoşunlarına cinahdan və arxadan zərbə endirmək imkanı əldə edilir. Süvari hissələr əlahiddə şəkildə ayrılaraq Ağsu-Kürdəmir və Ağsu-Şamaxı yollarının kəsilməsində istifadə edilməli idi. Əməliyyata hazırlıq ciddi həyata keçirilmişdi: su, ərzaq, döyüş sursatı ehtiyatları yaradılmış; arxada qalan rus və erməni kəndlərində tərksilah əməliyyatları aparılmış, silahlı dəstələr məhv edilmişdi; QİO-nun uğurlu hücumu nəticəsində bolşevik-erməni birləşmələrinin ətraf kəndlərə qəfil hücum etmək ehtimalı nəzərə alınaraq Göyçay dəstəsi təşkil edilmiş və hadisələrin gedişində bu, özünü doğrultmuşdu. Əməliyyata rəhbərlik etmək üçün komandanlıq cəbhə xəttinə mümkün olan qədər yaxın mövqe tutmuşdu. Döyüşlərdə komandanlıq qarşıya qoyulmuş məqsədlərə nail olmaq üçün inadkarlıq, əsas məqsədlərdən yayınmadan dəyişən şəraitə uyğun olaraq fəaliyyət göstərmək bacarığını, qoşunlar isə rəşadət və dözümlülük nümayiş etdirmişdilər. Azərbaycanlı zabıtlərin, ilk növbədə H.Səlimovun komandanlıq istedadı müəyyən olunmuş, ayrı-ayrı istiqamətlərdə müstəqil şəkildə əməliyyata rəhbərlik etməsi təcrübəsi sınaqdan keçirilmiş və özünü doğrultmuş, azərbaycanlıların döyüşdə heç də türklərdən geri qalmaması

⁴⁵⁰Görüyılmaz M. Türk Kafkaz İslam Ordusu, s.103.

⁴⁵¹Süleymanov M. Qafqaz İslam Ordusunun Azərbaycanın ərazi bütövlüyü uğrunda, s.322.

⁴⁵²Yuceer N. Birinci Dünya savaşında, s.88.

⁴⁵³Görüyılmaz M. Türk Kafkaz İslam Ordusu, s.106.

⁴⁵⁴Токаржевский Е.А. Из истории иностранной интервенции, с. 452.

⁴⁵⁵Süleymanov M.S. Azərbaycan Ordusu, s. 110.

⁴⁵⁶Токаржевский Е.А. Из истории иностранной интервенции, с. 140.

⁴⁵⁷Görüyılmaz M. Türk Kafkaz İslam Ordusu, s.107.

⁴⁵⁸Görüyılmaz M. Türk Kafkaz İslam Ordusu, s.107-108.

⁴⁵⁹Süleymanov M.S. Qafqaz İslam Ordusu, s.217.

⁴⁶⁰Yenə orada, s.232.

aydın olmuşdu. Əməliyyat zamanı aşağıdakı qüsurlar özünü büruzə vermişdi: nəqliyyat vasitələrinin azlığı döyüşən qoşunların su, ərzaq və döyüş sursatı ilə təchizatında problemlər yaradırdı; qoşunların tibbi xidməti acınacaqlı vəziyyətdə idi, susuzluq və isti iqlim şəraitində başlamış bir sıra xəstəliklər itkilərə səbəb olurdu; axtarış-xilasetmə hissələrinin təşkil olunmaması nəticəsində dağlıq şəraitdə yaralanaraq öz qoşunlarından aralı düşən döyüşçülər itkin hesab olunur, onların bir qismi yerli sakinlər tərəfindən xilas edilsə də, bir çoxu həlak olurdu; hissələr arasında daimi rabitənin olmaması məlumatların vaxtı-vaxtında çatdırılmasında, qoşunların idarə edilməsində çətinliklər doğururdu; qoşunların azlığı şəraitində hərbi hissələrin yer dəyişməsi onları yorur və vaxt itkisinə səbəb olurdu. Bununla belə, Ağsu istiqamətində bolşeviklərin ən etibarlı hissələrinin məğlubiyyətə uğradılması, azərbaycanlı zabit H.Səlimovun əsasən azərbaycanlılardan ibarət olan qüvvələrlə sovetlərin və ingilislərin tərəflədiyə Biçeraxovu məğlub etməsi Qafqaz İslam Ordusunda qələbə əhvali-ruhiyyəsi, düşmən tərəfdə isə ruh düşkünlüyü yaratmışdı.

7.7. Şamaxı əməliyyatı (19-22 iyul 1918-ci il)

Ağsu-Kürdəmir döyüşlərində özünü büruzə vermiş qüsurları aradan qaldırmaq məqsədilə QİO komandanlığı yeni əməliyyatı planlaşdırarkən qoşunlarda struktur dəyişikliyi apardı. Döyüş şəraitində qoşunların struktur dəyişikliyinə həyata keçirilməsi olduqca çətin proses idi, lakin komandanlıq bu riskə getdi. Artıq Ağsu-Kürdəmir döyüşlərində müəyyən edilmişdi ki, qoşunların Ağsu istiqamətində Kürdəmirə, Kürdəmir istiqamətində Ağsuya göndərilməsi vaxt itkisinə səbəb olur və döyüşçüləri yorur. Bir mövqedə olan komandanlıq digər bölgədə baş



Şamaxı istiqamətində əməliyyatın planlaşdırılması (M. Süleymanov tərəfindən).

verənlər barəsində bixəbər olur, həmin bölgədə vuruşan qoşunların rəhbərləri isə müstəqil fəaliyyət göstərmək səlahiyyətinə malik olmadığına görə "yuxarıdan" əmr və göstərişlər gözləməli olurdu. Ağsu uğrunda gedən döyüşlər zamanı bu cəbhədə olan Nuru paşa və onun qərargahı Kürdəmir cəbhəsində baş verənlər barəsində gec xəbər tuturdu və yalnız H.Səlimovun təşəbbüskarlığı və məsuliyyəti öz üzərinə götürməsi vaxtında tədbirlər həyata keçirməyə imkan verirdi. Karrar stansiyası uğrunda gedən döyüşlər zamanı bolşeviklər üstün qüvvələrlə Salyana hücum etmişdi. N.Ramazanov və S. Hüseynzadənin dəstələri düşmən hücumlarını dəf etsələr də əkshücuma keçə bilmədilər, çünki Salyandan aralı (Ağsuda) olan komandanlıq hadisə barəsində gec xəbər tutmuş və onlara gec reaksiya vermişdi. İrəlidə gözlənilən əməliyyatlar iki bir-birindən aralı istiqamətdə: Göyçay-Şamaxı şosse yolu və Kürdəmir-Bakı dəmir yolu boyunca aparılmalı idi. Qoşunlar bir-birindən aralanmalı olduğundan, komandanlıq hər iki istiqamətə eyni vaxtda eyni diqqəti ayıra bilməzdi. Nəticədə QİO-nu təşkil edən 5-ci Qafqaz piyada firqəsi, 15-ci firqənin 38-ci alayı və azərbaycanlı hissələr iki

taktiki qrupa bölündü.

Şimal (quzey) qrupu adını almış qrup Ağsu-Şamaxı-Bakı istiqamətində irəliləməli idi. Qrupun tərkibinə 13-cü Qafqaz piyada alayı (komandir yarbay Əhməd Rza bəy), 10-cu Qafqaz piyada alayı (komandir yarbay Səlim bəy), Zehni bəy dəstəsi (komandir süvari minbaşısı Zehni bəy), 25-ci, 26-cı və 28-ci taborlar daxil idi. Qrupun komandiri yarbay Osman bəy təyin edildi.

Cənub (güney) qrupu adını almış qrup Kürdəmir-Bakı dəmir yolu boyunca irəliləməli idi. Qrupun tərkibinə Müsüslü dəstəsi, bir türk piyada taboru (38-ci alay tərkibindən 2-ci tabor), 1 türk piyada bölüyü (26-cı tabor tərkibindən), istehkam bölüyü, 2 top, 1 zirehli qatar daxil idi. Qrupun komandiri H.Səlimov təyin olundu.⁴⁶¹ 38-ci alayın 1-ci taboru ehtiyat qüvvəsi kimi arxa cəbhədə 3-cü taboru isə Gəncədə saxlanılmışdı. Qruplar arasında əlaqələndirmə itməsin deyərək onlar Şərqi Cəbhəsi komandanlığı (və ya Bakı cəbhəsi komandanlığı) çərçivəsində birləşmiş, Cəbhə komandanı Mürsəl bəy təyin edilmişdi.⁴⁶²



Həlak olmuş türk əsgərinin Şamaxı şəhəridə qəbirəstü abidəsi (solda). Həlak olmuş türk əsgərinin Şamaxı rayonunda, Bakı-Şamaxı yolunun sağ tərəfində qəbirəstü abidəsi (sağda).

Yeni qruplaşmaya əsasən qoşunlar iyunun 16-18-də təşkil olundu, istiqamətlərə bölündü. İyulun 19-da planlaşdırılan hücumda qoşunlar qruplar şəklində hərəkət etməli idi. Komandanlıq hesab edirdi ki, Cənub qrupu qarşısında 200 süvari, 700 piyada, 1 zirehli qatar, bir neçə zirehli avtomobil olan qüvvə dayanıb. Ehtimallara görə, Şimal qrupu qarşısında 2-3-tabor piyada, zirehli avtomobillər, bir neçə top və pulemyotları olan düşmən dəstəsi var idi.⁴⁶³ Döyüş əmrinə əsasən 13-cü alay Ağsu yaxınlığındakı mövqeyindən Göylər kəndinə, oradan Şamaxıdan şərqə hərəkət edərək Şamaxı-Bakı yolunu kəsməli idi. 10-cu alay Gürcüvan kəndi ətrafından hücum keçərək birbaşa Şamaxı üzərinə hərəkət etməli idi. 38-ci piyada alayın 1-ci taboru, mürəttəb süvari alayı və milli azərbaycanlı dəstələr, rus dağ topları taqımı Şərqi cəbhəsinin ehtiyat qüvvəsi olaraq Ağsuda toplandı. Şimal qrupunun hücumu zamanı Cənub qrupu hücum keçməyə də fəal hərəkətləri ilə

⁴⁶¹Süleymanov M. Qafqaz İslam Ordusunun Azərbaycanın ərazi bütövlüyü uğrunda, s.322.

⁴⁶²Yuceer N. Birinci Dünya savaşında, s.91.

⁴⁶³Süleymanov M. Qafqaz İslam Ordusunun Azərbaycanın ərazi bütövlüyü uğrunda, s.324.

düşməni özünə cəlb etməli və şimala qüvvə göndərilməsinə imkan verməməli idi.⁴⁶⁴ Mürsəl bəy, tərtib etdiyi planla razılaşan Nuru paşadan döyüş əmrini dəstəkləyən teleqram almışdı. Teleqram "Hədəfiniz Bakı olacaqdır" sözləri ilə bitirdi.⁴⁶⁵

Beləliklə, ən çətin vəzifə 13-cü alay qarşısında qoyulmuşdu. O, çox da hündür olmayan (831-936 m), lakin sıldırımli Göylər dağ silsiləsini aşmalı, daha sonra Pirsaat çayını keçməli, Şamaxını cənubdan mühasirəyə alaraq Şamaxı-Bakı yoluna çıxmalı idi. Əməliyyat plan üzrə həyata keçirilsəydi, düşmənin qüvvələri Şamaxıdan çıxma bilməyəcəkdi.

İyulun 19-a keçən gecə Şamaxı ətrafına şiddətli yağış yağdı, bu işə qoşunların hərəkətini ləngitdi. Hücum zamanı yağışın davam etməsi, bir tərəfdən də gilli-palçıqlı ərazilər 13-cü alayın hərəkətini daha da çətinləşdirirdi. Tədricən alay hücum istiqamətini dəyişdi və müəyyən olunmuş vaxtda Göylər kəndi (Şamaxıdan cənub-şərqdə) əvəzinə Mədrəsə kəndinə (Şamaxıdan cənub-qərbdə) yaxınlaşdı. Nəticədə 10-cu alayın hücumunu sol cənubdan dəstəkləyən 13-cü alay Şamaxıya birbaşa zərbəni gücləndirdi. Lakin sovetlərin Şamaxıdan çıxmaq yolu qapanmamışdı. Şamaxıya gözlədiklərindən də güclü zərbə vurulduğundan bolşeviklər səhər saat 11:00-da geri çəkilməyə başladılar və saat 16:35-də kütləvi şəkildə Şamaxını tərk edirdilər. Nuru paşa əməliyyatın gedişindən, ilk növbədə 13-cü alayın istiqamət dəyişməsindən narazı idi və sovet qoşunlarının buralardan sağ-salamat çıxmasını Bakı ətrafında döyüşlərin daha da şiddətli olacağı kimi qiymətləndirirdi.⁴⁶⁶ Döyüşdə Şimal qrupundan 1 zabit, 4 əsgər həlak olmuş, 20 əsgər yaralanmışdı.⁴⁶⁷ Havanın yağışlı olmasına baxmayaraq iyunun 20-də hücum davam etməli idi. Yeni plana əsasən 13-cü alay hərəkət istiqamətini dəyişməli və Çuxanlı-Məlik Çoban kəndlərini tutmalı idi (kəndlər Şamaxıdan cənub-şərqdə yerləşirdi).

İyulun 20-də Şimal qrupu hücumu keçdi və döyüşdən sonra Çuxanlı və Məlik Çoban kəndlərini tutdu. Döyüşdə 1 top, 2 pulemyot, 1 zirehli və 2 yük avtomobili, ləvazimat və döyüş sursatı olan arabalar qənimət kimi ələ keçirildi. Avtomobilləri ələ keçirmək üçün süvari bölmə Şamaxı ilə Mərzə arasında xüsusi pusqu qurmuş və texnikanı tuta bilmişdi. Texnika ilə birlikdə 1 ingilis zabiti və 4 ingilis əsgəri də əsir götürüldü.⁴⁶⁸ QİO-nun qoşunları bir az da irəliləyə bilirdi, lakin Azərbaycan ərazisində ilk döyüşlərdən fərqli olaraq indi komandanlıq tam sığortalanmış şərait yaradır, cinahları möhkəmlədir, ehtiyat qüvvəsini cəbhəyə yaxınlaşdırır, döyüş sursatı, su və ərzağı çatdırır, yaralıları daşıyır və sonra hücumu davam etdirirdi. Belə hərəkət ləng olsa da, düşməne əks-hücum təşkil etmək, qəfil zərbələr vurmaq üçün ümid belə vermirdi. Döyüş Mədrəsə istiqamətində davam etməli idi.⁴⁶⁹ Cənub qrupu əvvəlki kimi qarşısında dayanan düşməni narahat etməli, şimala qoşun göndərilməsinə imkan verməməli idi.⁴⁷⁰ İyulun 21-də başlayan hücum Mədrəsə kəndinin tutulması ilə nəticələndi. Türk-azərbaycanlı qoşunlarının "vəhşilikləri" haqqında bolşevik-ermənilərin şayiələrinə inanmış, Şamaxı qırğınlarında iştirak edən Mədrəsənin xristian əhalisi kəndi sovet qoşunları ilə birgə tərk etdi. Mədrəsənin alınması Şamaxı da daxil olmaqla böyük ərazinin nəzarət altına alınması demək idi.⁴⁷¹ Mərzə kəndi yaxınlığında 28-ci taborun komandiri yüzbaşı İzzət bəy həlak oldu.⁴⁷² 3-cü sovet briqadasının komissarı A.Mikoyan hesab edirdi ki, türk-Azərbaycan qoşunlarına qarşı müqavimət təşkil etməli olan Amazasp geriyyə çəkilmək əmrini verməməli idi. Mikoyan öz fikrini S.Şaumyana raport vasitəsi ilə çatdırmışdı. S.Şaumyan da öz növbəsində V.Leninə göndərdiyi teleqramda Şamaxı və Mədrəsənin Amazaspın ucbatından itirildiyini bildirdi və günahkarları tribunala verəcəyinə söz verdi,⁴⁷³ lakin bunu icra etmədi və Amazaspı heç vəzifədən də çıxarmadı. 21 iyul döyüşündə qənimət kimi 2 top, 1 zirehli, 6 yük və 1 minik avtomobili, 30 araba, 6 səhra mətbəxti, sursat ələ keçirildi.⁴⁷⁴

İyulun 22-də sovet komandirlərinin geri çəkilən qoşunları toplayıb müqavimət təşkil etmək cəhdləri boş çıxdı. Bundan istifadə edən Cənub qrupu hücumu keçdi. Səhər başlayan hücumla düşmənin müdafiə xətti yarıldı, azərbaycanlı süvarilər irəli atılaraq cəbhəni yardılar, saat 13:30-da onlar Sığırli stansiyasını ələ keçirdilər, hücumu davam etdirərək düşməni təqib etdilər və Padar stansiyasını tutdular. İyulun 22-nin axşamına olan vəziyyət: Şimal qrupu qarşısında olan düşmən Cəngi kəndindən 6 verst şərqdə, Cənub qrupu qarşısında dayanan düşmən Padar stansiyasından şərqdə möhkəmləndi.⁴⁷⁵ Şamaxı ətrafında 60-dan artıq azərbaycanlı, 6 rus və 6 erməni kəndi var idi. Azərbaycanlı kəndlərinin 1918-ci ilin aprel-iyun aylarında talanıb dağıdılmasında təkcə Qırmızı Ordu deyil, ətraf rus və erməni kəndlərinin əhalisi də iştirak etmişdir. Şamaxı əməliyyatı zamanı onların bir qismi Biçeraxovun və erməni

⁴⁶⁴Süleymanov M.S. Qafqaz İslam Ordusu, s.236.

⁴⁶⁵Görürülmaz M. Türk Kafkaz İslam Ordusu, s.112.

⁴⁶⁶Süleymanov M.S. Qafqaz İslam Ordusu, s.238.

⁴⁶⁷Yuceer N. Birinci Dünya savaşında, s.92.

⁴⁶⁸Yuceer N. Qafqaz İslam Ordusunun Bakı şəhərini azad etməsi, s.333.

⁴⁶⁹Большевики в борьбе за победу, с.578.

⁴⁷⁰Кадисhev А. Б. Интервенция и гражданская война в Закавказье, с.119.

⁴⁷¹Дарабади П.Г. Военные проблемы, с.119.

⁴⁷²Yuceer N. Birinci Dünya savaşında, s.93 İzzət bəy Acıdərədə erməni – bolşevik qüvvələrinin böyük dəstəsini məğlub edəndən sonra düşmənin əsir və yaralılarına yaxşı davranmağı tələb etmişdi. Hər zaman yaxşılığa vəhşiliklə cavab verən erməni xisləti burada da özünü göstərdi. İzzət bəy düşmən əsirlərindən aralandaqda yaralı erməni əsgərlərindən biri gizlətdiyi tapança ilə atəş açmış və İzzət bəyi belindən vurmuşdu. Yaxınlıqdakı azərbaycan kəndinə çatdırılsa da İzzət bəyi xilas etmək mümkün olmadı. O, vurulduğu yerdə dəfn edilməsini vəsiyyət edildi. Sovet illərində yerli əhali tərəfindən qorunmuş qəbir itməmişdir. Hal – hazırda magistral yolun qırağında Təklə kəndi yaxınlığında İzzət bəyin qəbri qorunmaqdadır. Görürülmaz M. Türk Kafkaz İslam Ordusu, s.118.

⁴⁷³Большевики в борьбе за победу, с.582, Токаржевски странной интервенции, с.125.

⁴⁷⁴Yuceer N. Birinci Dünya savaşında, s.93.

⁴⁷⁵Süleymanov M.S. Azərbaycan Ordusu, 8.112.

dəstələrinin tərkibinə qatılmışdı. Sovet qoşunları məğlub ediləndən sonra rus və erməni əhalisi Bakıya doğru qaçdı.⁴⁷⁶

Beləliklə, Şamaxı əməliyyatı türk-Azərbaycan qoşunlarının növbəti uğuru ilə nəticələndi. Əvvəlki döyüşlərdə üzə çıxmış qüsurların aradan qaldırılması itkilərin az olması, əməliyyatların əsasən plandan kənara çıxmaması ilə səciyyələnirdi. Şamaxı əməliyyatı sona çatana yaxın bu ehtiyatlar tükənmişdi. Bakı istiqamətində sürətli hücum təşkil etmək üçün qüvvə çatışmırdı. Türk-azərbaycanlı hissələrinin hərəkətinin qarşısını almaq üçün düşmən öz texnikasını keçirdikdən sonra körpü və keçidləri məhv edir, mümkün olan yerlərdə yolları korlayır, dəmir yolunu və teleqraf xətlərini sökürdü.⁴⁷⁷ Nəticədə QİO-nun ərzaq, su və döyüş sursatı gətirən arabaları qoşunlardan aralı düşmüş, səhra hospitalları geridə qalmışdı. Körpü və yolları təmir etmək üçün istehkam hissələri çatışmır, dəmir yolu parovoz və vaqonlarının, həmçinin arabaların çatışmaması sursat və ərzağı çatdırmaqla bağlı problemləri həll etməyə imkan vermir.

Mürsəl bəy Şimal və Cənub qruplarını dayandırır təminat məsələlərini həll edəndən sonra hücumu davam etdirməyi planlaşdırır, Nuru paşa isə düşmən vahimədə olduğundan sürəti artırır onu təqib etməyi tələb edirdi. O, 23



iyulda yazdığı məktubunda bildirirdi ki, cəbhədə olan düşmən qüvvələri pərişandır, arxada Biçeraxovun "ingilis parası" (ingilis pulları) ilə hakimiyyəti ələ keçirəcəyi barəsində söz-söhbətlər gəzir, lakin ingilislərin Ənzəlidən çıxacağı ehtimal edilmir. Nuru paşanın fikrincə, xüsusi təyinatlı dəstə yaradılıb düşmən arxasına keçməli, Hacıqabul-Bakı dəmir yol xəttini partlatmalı, Cənub qrupu Hacıqabula hücum etməli idi. O təklif edirdi ki, süvari, topçu və piyadalardan ibarət təqib dəstəsi yaradılsın və düşmən arxasınca göndərilsin, ərzaq və lazım olan kömək isə müsəlman kəndlərindən alınsın.⁴⁷⁸ Mürsəl bəy qoşunların və bölgənin vəziyyətini öz gözləri ilə görürdü. Azərbaycan kəndləri düşmən tərəfindən viran edilmiş, dağı-dılmış, orada qoşunların hərəkətinə kömək edə biləcək əhali qalmamışdı. Mərazədən Bakıya qədər ərəzidə heç kimin yaşamamasını və su ehtiyatlarının olmamasını vurğulayan Mürsəl paşa ərzaq və su təminatında, döyüş sursatının çatdırılmasında problemlər olmasını bildirmişdi. Erməni- rus kəndləri ətrafında taxıl ehtiyatları vardı (bolşevik-erməni qoşunları onlara toxunmur, yalnız müsəlman kəndlərini məhv edirdilər), lakin bu taxılı üyütmək xeyli vaxt və əlavə səylər tələb edirdi. Əsas anbarların Kürdəmirdə yerləşməsinə, bu anbarların döyüşən hissələrə yaxın olan, Şamaxıya köçürülməsi üçün vaxt və nəqliyyat tələb olunmasını bildirən Mürsəl bəyin göstərdiyi səbəblərlə razılaşan Nuru paşa iyulun 26-dək təminat-təchizat məsələləri ilə məşğul olmağa icazə verdi.⁴⁷⁹

7.8.Hacıqabul əməliyyatı (26-31 iyul 1918-ci il)

Əvvəlki döyüşlərdə güclü zərbələr almış bolşevik-erməni qoşunları törətdikləri əməllərə görə cavab verməli olacaqlarını dərk edərək geri çəkildilər.⁴⁸⁰ Sovet Rusiyasından göndərilən silah və sursatın həcmi artmışdı. İyulun 19-da Q.Petrovun dəstəsi Rusiyadan Bakıya gəldi və dərhal cəbhəyə göndərildi.⁴⁸¹ Q.Petrov Bakı rayonunun hərbi komissarı təyin edildi. Q.Petrovun dəstəsi Sovet hakimiyyətinə sadıq olan kazaklar və matroslardan təşkil edilmişdi və cəbhədə sabitliyin yaradılmasında əsas rol oynamaq idi.⁴⁸² İyulun 22-də Biçeraxov komandanlıqdan imtina etdi, vuruşan qoşunların komandanı erməni Avetisov təyin edildi.⁴⁸³ Biçeraxov cəbhədə qalaraq Bakının müdafiəsində iştirak edəcəyini bildirdi. Müxtəlif vasitələrlə ordunu döyüşkən vəziyyətə gətirməyə çalışan bolşeviklər iyulun 24 - də fəhlələrə və qırmızı qvardiyaçılara müraciət edərək onları "vəhşi Türkiyəyə", "nifrətəməz türk zülmünə" qarşı vuruşmağa çağırırdılar.⁴⁸⁴ Həmin gün Q.Petrovun S.Şaumyan və Q.Korqanova göndərdiyi məktubu göstərdi ki, dəstə komandirlərinin özləri vahimə içindədir və heç bir müraciət onları xilas etməyəcək. Əsasən də Petrov erməni komandirləri Amazasp, Vartanov və Əmirovun cəbhəni tərək etmək istəmələrindən gileylənirdi.⁴⁸⁵ Bakı bolşevikləri ilə birgə olan qüvvələr də törədilmiş cinayətlərə görə cavab verəcəklərini dərk edərək onlardan aralanmağa başladılar. General Denstervilin yazıları göstərir ki, esərlər və daşnaklar Ənzəlidə ingilis komandanlığı ilə görüşə öz nümayəndələrini göndərir, bolşevikləri devirib hakimiyyətə gələcək yeni hökumətlə türk-Azərbaycan qoşunlarına qarşı vuruşmağı təklif edirlər.⁴⁸⁶ İyulun 25-də Fəhlə, Qırmızı əsgər, Matros və Kəndli deputatları Bakı Sovetinin fəvqəladə iclasında sağ esərlər, daşnaklar və menşeviklərin Bakıya ingilis qoşunlarının dəvət edilməsi barədə

⁴⁷⁶Görürüylmaz M. Türk Kafkaz İslam Ordusu, s.114.

⁴⁷⁷Süleymanov M.S. Qafqaz İslam Ordusu, s.240.

⁴⁷⁸Süleymanov M.S. Qafqaz İslam Ordusu, s.240-241.

⁴⁷⁹Süleymanov M. Qafqaz İslam Ordusunun Azərbaycanın ərəzi bütövlüyü uğrunda, s.327.

⁴⁸⁰Большевики в борьбе за победу, с.582.

⁴⁸¹Yenə orada, s.569,573,582.

⁴⁸²Yenə orada, s.566.

⁴⁸³Yenə orada, s.579.

⁴⁸⁴Большевики в борьбе за победу, с.569.

⁴⁸⁵Süleymanov M.S. Qafqaz İslam Ordusu, s.246.

⁴⁸⁶Денстеровиль, s.159. Bakıdan göndərilən emissarlara işarə edən Denstervil bu günlər barəsində yazırdı: «mənim hər gün Bakı ilə əlaqəm var idi.»

təklifini qəbul etdilər.⁴⁸⁷ Sovet Rusiyası iyulun 25-də Almaniyaya nota verərək Qafqaz İslam Ordusunun hücumunun qarşısını almağı tələb etdi. Ağır vəziyyətdə olan Sovet Rusiyası Bakıya qüvvə göndərmək iqtidarında deyildi. Hakimiyyəti vermək istəməyən S.Şaumyan iyulun 26-da V.Leninə teleqram vuraraq ingilislərin gəlişinə qədər Bakıya nizami qoşunların göndərilməsini xahiş etdi. Həmin gün keçirilən Bakı Soveti İcraiyyə Komitəsinin iclasında polkovnik L.Biçeraxovun dəstəsinin cəbhəyə göndərilməsi, şəhərdə hərbi vəziyyətin tətbiq edilməsi, bolşeviklərin öz vəzifələrini icra etməsi, cəbhəyə əlavə qüvvələr göndərilməsi qərarı qəbul edildi.⁴⁸⁸ Bolşeviklər ehtiyat edirdilər ki, ingilislərin tərəfdaşları Bakıda çevrilişə cəhd edəcək və real qüvvə kimi zərbəni Biçeraxov endirəcək. Nəticədə məğlubiyyətin Biçeraxovun ucbatından baş verməsi barədə şayiələr yayılmağa başladı. Şaiyələrin birinə əsasən Biçeraxov guya Bakıya gələrək burada saxlanılan 1000-ə yaxın alman əsirini azad edib silahlandıracaq, sonra isə onların köməyi ilə bolşevik və erməniləri şəhərdən qovacaq.⁴⁸⁹ Bütün bu şayiələr Biçeraxovu vaxtilə dəstəkləyənlərin gözündən salınmağa, və siyasi bir fiqur kimi aradan götürməyə yönəldilmişdi.

Bakıdan QİO tərəfə qaçmağa nail olan azərbaycanlıların və kəşfiyyətin məlumatlarına əsaslanan Nuru paşa iyulun 24-də Mürsəl bəyə teleqram göndərərək əməliyyatı iyulun 26-na planlaşdırılmasını tələb etdi.⁴⁹⁰ Körpü və



Muğanda Mürsəli kəndi, 1916-cı il. MATM.

yolların dağıdılması Cənub qrupunun, ərzaq və su çatışmazlığı, döyüş sursatının Kürdəmirdəki anbarlardan Şimal qrupuna çatdırılmaması isə bu qrupun irəliləməsinə imkan vermirdi. Mürsəl bəy bunları Nuru paşaya bildirdi. Bununla belə, irimiqyaslı hücum əməliyyatı keçirmək imkanı olmasa da, tədricən qoşunlar irəliləməyə başladı. İyulun 26-da Cənub qrupu irəliləyərək 3 kəndi və Qarasu stansiyasını azad etdi. İyulun 27-də qrupun qərarگاهی bura köçürüldü. Qrup həmçinin Kür çayı boyunca mövqə tutmuş Əhməd Həmdi bəyin qüvvələri ilə əlaqə yaratdı. Cənub qrupu və Əhməd Həmdi bəyin dəstələri üzbəüz irəliləməyə başladığıda gözlənilmədən Hacıqabulda cəmləmiş sovet qoşunları mühasirə

təhlükəsi ilə üzləşdi. Hücumun qarşısını almaq üçün kifayət qədər qüvvələri olmayan sovet komandanlığı bundan ehtiyat edərək Hacıqabulu tərk etməyi əmr etdi.⁴⁹¹ V.İ.Leninə göndərdiyi teleqramda S.Şaumyan göstərirdi ki, Q.Korqanov məcburiyyət qarşısında Hacıqabulu tərk etmək əmrini verdi, çünki Kür çayı istiqamətindən irəliləyən süvarilər az qala sovetləri mühasirəyə salacaqdılar. Məktubda qeyd edilirdi ki, infrastruktur dağıdılıb, yollar və körpülər partladılıb.⁴⁹² İrəliləyən Cənub qrupu Müsülidən Bakıya qədər 22 körpünün partladılmasını qeyd etmişdi.⁴⁹³ Hacıqabulun özündə stansiya tikililəri, neft, benzin, ağ neft çənləri partladılmış və ətraf ərazi viran qoyulmuşdu.

Cənub qrupu qarşısında olan düşmən Pirsaat stansiyası ətrafında, Şimal qrupu qarşısında olan düşmən isə Cəngi ətrafında mövqə tutmuşdu. Cənub qrupunun irəliləməsi üçün ona istehkam bölüyü verildi və bölük körpüləri yararlı vəziyyətə gətirməyə başladı. Əks tərəfdə düşmən qüvvələrinin çox olması nəzərə alınaraq Cənub qrupundan



Quba şəhərinin görünüşü, 1915-ci il. MATM.

bir tabor (38-ci alayın 2-ci taboru) və Gəncədə yerləşən bir tabor (38-ci alayın 3-cü taboru) Şimal qrupuna tabe edildi. İyulun 28-də verilmiş əmrə əsasən Cənub qrupu yayındırıcı döyüşlər apararkən Şimal qrupu hücumu keçməli və düşmənin Cəngi ətrafındakı mövqelərini tutmalı idi.⁴⁹⁴

Nuru paşanın raportuna görə, iyulun 27-də Azərbaycanın qərb sərhədlərindən həyəcanlı xəbərlər gəldi. Azərbaycana müdaxilə etmək üçün imkan axtaran Almaniya hökuməti hərbi yola əl atmaq fikrinə düşmüşdü. Onun təhriki ilə Gürcüstan qoşunlarının bir neçə dəstəsi Azərbaycanın Qazax bölgəsində Sınıq körpü adlanan sərhəd məntəqəsinə hücum etdi. Orada gürcü və alman bayraqları qaldırdılar. Türk

zabitlərinin rəhbərliyi ilə Azərbaycan könüllülərindən ibarət dəstələr əks-zərbə endirərək gürcü dəstələrini qovdular. Döyüş nəticəsində gürcü tərəfdən 26 nəfər həlak oldu, 20 nəfər əsir götürüldü, 2 pulemyot ələ keçirildi. Zaqatala və Şəki istiqamətində də sərhəddi pozmaq cəhdlərinin qarşısı qətiyyətlə alındı.⁴⁹⁵

İyulun 28-də gecə saat 3-də başlayan hücum bolşevik - erməni qoşunları üçün gözlənilməz oldu. Saat 11:30-da güclü özünə gələn sovet komandanlığı Şimal qrupunun hücumunun önündə gedən 2-ci mürəttəb süvari alayına



487 Süleymanov M.S. Qafqaz İslam Ordusu, s.246.

488 Большевики в борьбе за победу, с.300.

489 Görüylmaz M. Türk Kafkaz İslam Ordusu, s.94.

490 Süleymanov M.S. Qafqaz İslam Ordusu, s.249.

491 Süleymanov M.S. Qafqaz İslam Ordusu, s.249.

492 Большевики в борьбе за победу, с.610.

493 Süleymanov M.S. Azərbaycan Ordusu, s.114.

494 Süleymanov M.S. Qafqaz İslam Ordusu, s.250.

495 Budak M. Nuru paşanın raportu, s.460.

qarşı 150 süvari, 2 top, 1 zirehli avtomobil, sonra isə 200 piyada və 50 süvari atdı; lakin süvari alayı 10-cu Qafqaz piyada alayı ilə birgə düşməni əzdi və Cəngi ətrafındakı mövqeləri tutdu. Cənub qrupu yayındırıcı hücum təşkil etməsinə baxmayaraq irəliləməyə və Pirsaat stansiyasının qərb tərəfinə çıxmağa nail oldu. Axşam düşəndə qrupların

hərəkəti dayandırıldı. Cəngi uğrunda döyüşdə düşmənin 2 topu və 1 zirehli avtomobili ələ keçirildi.⁴⁹⁶

İyulun 28-də Bakı Soveti İcraiyyə Komitəsi bəyannamə yayaraq hakimiyyəti ələ keçirmək istəyənlərin qarşısının alınması üçün, əsas diqqəti QİO-ya qarşı yönəltməyin vacibliyini bildirirdi.⁴⁹⁷ Bolşevik aviasiyası daim kəşfiyyat uçuşları keçirir, QİO hərbi hissələrinin yerdəyişmələrini müəyyən etməyə çalışırdı.

İyulun 29-da türk-Azərbaycan hissələrinin hücumu davam etdirildi. Qruplar qarşılarında dayanan qüvvələri məğlub edərək geri çəkilməyə məcbur etdi. Cəngi və Pirsaat stansiyası azad edildi. Həmin gün Almaniya nümayəndələri QİO-nun hücumunun qarşısının alınması məqsədi ilə Osmanlı dövlətinə təzyiqli artırıcaqları haqqında Sovet Rusiyasına vəd verdilər.

İyulun 30-da hücumu davam etdirən qruplar Bakıya doğru hərəkət edirdilər. Şimal qrupu Atbatandan cənuba doğru hücumu keçdi. Onun qarşısında bir piyada taboru, 200 süvari, 2 top və 3 zirehli avtomobili olan düşmən dayanmışdı. Buna baxmayaraq saat 12:30-da düşmənin cəbhəsi yarılmış və o, Xırdalan istiqamətində geriyyə çəkilməyə başlamışdı. Bakının sovetlər tərəfindən yaradılan birinci müdafiə xətti məhz Xırdalandan keçirdi. Düşmən Qobu ətrafında əvvəlcədən qazdığı səngərlərdə də möhkəmlənə bilmədi və geri çəkildi.⁴⁹⁸ Başpözüq bir bölüyün Sumqayıt tərəfə qaçdığı nəzərə alınaraq onu məhv etmək üçün dəstə ayrıldı. Dəstənin tərkibində bir piyada taboru (38-ci alaydan), 1 süvari bölüyü, 1 topçu tağımı var idi. Şərq cəbhəsi komandanlığı döyüşü idarəetməni yaxşılaşdırmaq üçün qərargahı Qobuya köçürdü.⁴⁹⁹

Cənub qrupu düşməni Heybət stansiyasınadək qovdu, burada sovetləri bir zirehli qatar dəstəkləyirdi. Vəziyyətin kəskinləşməsini, bolşeviklərin öz məğlubiyyətlərini onun üzərinə yıxmasını görə, şəhərin müdafiə olunacağına inamını itirən Biçeraxov öz dəstəsi və bir zirehli qatarla cəbhəni tərkdir Biləcəri stansiyası ilə dəniz arasında mövqə tutdu.⁵⁰⁰ Biçeraxovun özü ilə İrandan gətirdiyi qüvvələrdən cəmi 300 nəfər sağ qalmışdı, onun dəstəsinin əksər yeni döyüşçüləri Bakı və ətrafların rus kəndlərindən toplananlar idi.⁵⁰¹ Dəstədə həmçinin 4 ingilis zabiti və 50 əsgəri, yük avtomobilləri, bir zirehli avtomobil var idi.⁵⁰² O, şimala doğru hərəkət etdi.

Bakıda iyulun 30-dan 31-ə keçən gecə daşnak partiya liderləri və bolşevik dəstələrinin rəhbərləri müşavirə keçirərək cəbhəyə 3000 erməni göndəriləcəyi barəsində qərar qəbul etmişdilər. Həmin gecə QİO-nun Şərq cəbhəsi

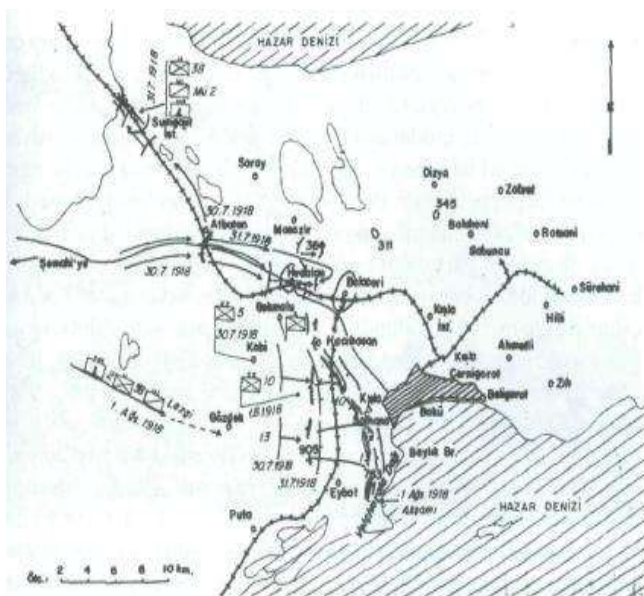

30 iyul - 2 avqust Hacıqabul döyüşləri (N.Yuceerin kitabından)

komandanlığı Şimal və Cənub qruplarına iyulun 31-də hücumu davam etdirmək əmrini verdi. Düşmən düşərgəsində olan çaşqınlıqdan istifadə etməklə mümkün qədər irəliləməyə çalışan komandanlıq Cənub qrupuna Heybət stansiyasınadək irəliləmək və Bakıya iki istiqamətdən yaxınlaşmaq əmrini verdi. Şimal qrupu qarşısında dayanan düşmən qüvvələrini əzməli və Bakıya girməli idi. Şəhərdə düşmən qüvvələri məhv ediləndən sonra burada yalnız 13-cü alay qalmalı, qalan hissələr isə şəhərdən çıxarılmalı idi.⁵⁰³ Avantürə qoxusu gələn bu əmr əslində düşmənin nə qədər qüvvəyə malik olduğunu, onun hansı mövqələrdə dayandığını, şəhərin müdafiəsinin necə təşkil olunduğunu, müdafiəyə cəlb ediləcək düşmən hidroaviasiyası və hərbi gəmiləri ilə necə və hansı qüvvələrlə mübarizə aparılacağını nəzərə almadan verilmişdi. Düşmən qoşunlarının sıxılaraq Bakıya doğru geriləməsi cəbhənin müdafiə xəttini daraldırdı. Buna görə müqavimət qüvvəsini artırmalı idi. Üstəlik komandirlər sursatın tükənməsindən xəbər verir, içməli suyun olmaması isə fəlakət

həddinə çatmışdı. Qızmar günəş altında sürətli hücumun təşkili üçün avtomobillər ayrılmamışdı, halbuki Bakı ətrafında keyfiyyətli yollar, türk-Azərbaycan hissələrində qənimət kimi ələ keçirilmiş avtomobillər var idi. Qatarların lokomotivlərində texniki su istifadə olunduğundan bu suyun tükənməsi nəticəsində zirehli qatar döyüşdə iştirak edə bilmir yük qatarlarının dayanması isə cəbhəyə ərzaq, su və döyüş sursatını çatdırılmasını ləngidirdi. Nuru paşanın əmri ilə Yevlaxdan göndərilən 18 çən su iyulun 31-də axşam yola düşmüş və döyüş başlayanadək qoşunlara çatmamışdı. Bir sözlə, iyulun 31-nə planlaşdırılan hücum yalnız cəbhədəki psixoloji duruma hesablanmışdı. Ehtimal olunurdu ki, türk-Azərbaycan qoşunları sürətlə hücumu keçərsə, düşməni müdafiə olunmaq üçün hazırladığı mövqələrdə möhkəmlənə bilməyəcək, çaşqınlıq içərisində geri çəkiləcək. Belə tələsikdə Bakıya hücum təşkil etməyi QİO rəhbərliyindən Ənvər paşa tələb edirdi. Almanyanın təzyiqli ilə üzləşən və ingilislərin Bakıya qoşun çıxarmaq

⁴⁹⁶Yuceer N. Qafqaz İslam Ordusunun Bakı şəhərini azad etməsi, s.334.

⁴⁹⁷Большевики в борьбе за победу, с.608.

⁴⁹⁸Süleymanov M.S. Azərbaycan Ordusu, s.114.

⁴⁹⁹Yuceer N. Birinci Dünya savaşında, s.100-101

⁵⁰⁰Дарабади П.Г. Военные проблемы, с.120.

⁵⁰¹Görürüylmaz M. Türk Kafkaz İslam Ordusu, s.95.

⁵⁰²Görürüylmaz M. Türk Kafkaz İslam Ordusu, s.133.

⁵⁰³Süleymanov M.S. Qafqaz İslam Ordusu, s.251.

ehtimalını nəzərdən qaçırmayan Ənvər paşa tezliklə Bakının tutulmasını tələb edirdi.⁵⁰⁴ İyulun 31-də qruplar hücumu başladılar. Gecə saat 3:30-da başlayan hücum səhər saat 8:00-da düşmənin Xırdalan ətrafında yaratdığı müdafiə mövqelərinin (səngərlər, tikanlı məftillər) yarılması ilə nəti-cələndi.⁵⁰⁵ Sumqayıt istiqamətinə göndərilmiş dəstə buradakı düşmən hissələrini məğlub etmişdi. Dəstə şimala gedən bütün yolları kəsməklə sovetlərin Abşeron yarımadası çərçivəsində mühasirəyə alınmasını tamamladı və Şollar su xəttinə nəzarəti ələ keçirmək Şimal qrupunu içməli su ilə təmin etdi.⁵⁰⁶ Şimal qrupu Heybət stansiyasından 2 km şərqdə yerləşən 905 №-li yüksəkliyi tutdu, sonra Xırdalanı azad etdi. Lakin geri sıxılan düşmən dəstələri birləşərək sahil xəttinə yaxınlaşmış hərbi gəmilərinin açdığı atəşlə, həmçinin havadan türk - Azərbaycan qoşunlarını bombalayan 2 aeroplanın dəstəyi ilə əks-hücumu keçdilər və 905 №-li hündürlüyü geri aldılar. Yeni qüvvə göndərməklə Şimal qrupu rəhbərliyi vəziyyəti düzəltdi və yenidən 905



Hücum olmuş türk əsgərlərinin Nəfəçələ şəhərindəqərarlarını ucaadınıq abidəsi

№-li hündürlüyü tutdu. Şimal qrupu hücumu genişləndirərək əvvəlcə Coratı, sonra Hacı Həsən kəndi ətrafındakı təpələri ələ keçirdi. Cənub qrupu Nəvai və Ağbulaq stansiyalarını tutmağa müvəffəq oldu.⁵⁰⁷ Mövqelər tutulduqdan sonra Bakıya nümayəndə heyəti göndərilərək şəhər rəhbərliyinə məktub təqdim edildi. Məktubda QİO rəhbərliyi adından şəhərin döyüşsüz təslim edildiyi halda ermənilərə istədikləri yerə çıxıb getmələrinə əngəl törədilməyəcəyi barəsində vəd verilirdi.⁵⁰⁸ Məktub barəsində məlumat alan Ənvər paşa teleqram göndərərək komandanlığın doğru hərəkət etdiyini, ermənilərin təhlükəsizliyinə zəmanət veriləcəyini bildirdi. Eyni zamanda o, rədd cavabı alınarsa, hücumun davam etdirilməsini tələb edirdi. Bakı uğrunda döyüşlərin ağır keçəcəyini anlayan Şərq cəbhəsi komandanlığı Güzdək kəndi ətrafında ehtiyat qüvvə topladı: 38-ci alayın 2-ci piyada taboru, azərbaycanlı süvarilərdən ibarət Ləzgi süvari alayı, 2 dağ topu.⁵⁰⁹

Döyüşlərdə düşmən böyük itkilər vermişdi. Ordunun ən etibarlı hissəsi sayılan Q.Petrovun dəstəsində 780 nəfərdən 200 nəfəri sağ qalmışdı.⁵¹⁰ 3000 erməni döyüşçüsü şəhərə qaçıb gizləndiyindən Qırmızı ordu komandanı Avetisov təslim olmağı təklif etdi. Bakı bolşevikləri tərəfdaşlarını Rusiyadan bu gün-sabah kömək gələcəyinə inandırmaqla qüvvələri səfərbər edib müqavimət göstərməyə üstünlük verir, daşnak, sağ eser və menşeviklər isə yalnız ingilislərə ümid bəsləyirdilər. Bolşeviklərin sonuncu dayağı olan Petrovun dəstəsi müxalif qüvvələri itaətə gətirmək gücündə deyildi, ona görə də iyulun 31-də Bakı komissarları hakimiyyətdən getmələrini bəyan etdilər.⁵¹¹ Verilən bəyanatda məğlu-biyyətin səbəblərini avetisovlar və amzaspların qorxaqlığı ilə bağlayan bolşeviklər elə həmin avetisovlar və amzasplarla əlbir olub nə özlərinin törətdikləri cinayətlər, nə də rəqibin (QİO-nun) mənəvi baxımdan üstün olması və bu üstünlüyü döyüş cəbhələrində nümayiş etdirməsini boyunlarına almadılar.

Avgustun 1-də Bakıda daşnaklar, sağ eserlər və menşeviklər "Sentrokaspi və sovetlərin Müvəqqəti İcraiyyə Komitəsi Rəyasət Heyətinin Diktaturası" adlı hökumət təşkil etdilər. Bolşeviklərə sadıq qalan qüvvələr (təxminən 3 min nəfər, bir neçə top və zirehli avtomobillər) şəhərin Petrovski meydanında düşərgə saldılar. Komissarlar "inqilab üçün öz həyatlarını xilas etmək məqsədi" ilə gəmi vasitəsi ilə şəhəri tərk etmək istədikdə Sentrokaspi diktaturasına tabe olan hərbi gəmilər bunun qarşısını aldılar. Komissarlar həbs edildi, lakin Petrovski meydanında düzülmüş dəstələrin silah işlətmək hədəsi Setrokaspi Diktaturasını onları azadlığa buraxmağa vadar etdi.⁵¹²

7.9. Birinci Bakı əməliyyatı (1 avqust-5 avqust 1918-ci il)

Bakıda hakimiyyət dəyişsə də türk-Azərbaycan qoşunlarına qarşı vuruşan qüvvələr yerində qalmışdı və eyni məqsədə qulluq etmək üçün hazır idi. M.Süleymanov haqlı olaraq qeyd edir ki, "Bakı Soveti kimi, Setrokaspi Diktaturası da Azərbaycan Xalq Cümhuriyyətini tanımır, Azərbaycan xalqının öz müqəddəratını müəyyənləşdirmək istəyini heç bir vəchlə qəbul etmir, AXC-nin dəvəti ilə Azərbaycan xalqının imdadına çatmış Türk qoşunlarına işğalçı kimi baxırdılar".⁵¹³

Setrokaspi Diktaturasının sərəncamına keçmiş hərbi hissələr "Döyüşən Qırmızı Qafqaz Ordusu" adını aldı, əvvəlki kimi bu orduda da ermənilər üstünlük təşkil edirdi. L.Biçeraxova xəbər verdi ki, o, yeni ordunun komandanı təyin olunub.

⁵⁰⁴Yuceer N. Birinci Dünya savaşında, s.97.

⁵⁰⁵Süleymanov M.S. Azərbaycan Ordusu, s.115.

⁵⁰⁶Yuceer N. Qafqaz İslam Ordusunun Bakı şəhərini azad etməsi, 335.

⁵⁰⁷Süleymanov M.S. Qafqaz İslam Ordusu, s.252

⁵⁰⁸Süleymanov M.S. Qafqaz İslam Ordusu, s.253.

⁵⁰⁹Süleymanov M.S. Azərbaycan Ordusu, s.116.

⁵¹⁰Большевики в борьбе за победу, с.616.

⁵¹¹Yenə orada, c.617-619.

⁵¹²Süleymanov M.S. Azərbaycan Ordusu, s.116.

⁵¹³Süleymanov M.S. Qafqaz İslam Ordusu, s.264.



Helak olmuş türk əsgəri üzərindən götürülmüş dua kağıdı. MATM.

Mürsəl bəyin imzaladığı döyüş əmrinə əsasən avqustun 1-də Bakı üzərinə hücum təşkil edilməli idi. Şimal qrupu şəhərə daxil olub, küçə döyüşlərində düşməni məğlub etməli, sonra isə şəhərdə asayışı bərpa etməli idi. Asayişin qorunması üçün 13-cü alayın bir taboru şəhərin müsəlman hissəsində, bir taboru isə xristian hissəsində dayanmalı, qalan qüvvələr şəhərdən çıxarılmalı idi. Cənub qrupu Heybət stansiyası tərəfdən şəhərə hücum etməli, dənizdən təhlükə törədən düşmənlərin qarşı mübarizə aparmalı idi. Güzdək yaxınlığında ehtiyat qüvvələri yerləşdirildi: bir piyada taboru (38-ci alayın 2-ci taboru), Ləzgi süvari alayı, bir top taqımı (Qüdrətli dağ topları). Şərqi cəbhəsi komandanı Mürsəl bəy öz qərargahı ilə Hökməli kəndində yerləşərək buradan döyüşü idarə etməli idi.⁵¹⁴

Əmrin təhlili hücum barədə qərarın tələsik verilməsi təəssüratını yaradır. Düşmən mövqeləri və qüvvələri öyrənilmədən qoşunlara hücum istiqamətləri göstərilmiş, əsas zərbə istiqaməti kimi Qurd qapısı və Qurd qapısı ilə dəniz arasında olan ərazi nəzərdə tutulmuşdu. Halbuki məhz burada güclü müdafiə xəttləri yaradılmışdı. Məhz burada relyef müdafiə olunan tərəfin işini asanlaşdırırdı. Əməliyyata xüsusi artilleriya dəstəyi nəzərdə tutulmamışdı, yəni əvvəlki kimi toplar hərbi hissələr arasında bölüşdürülmüşdü. Yalnız Heybət-Biləcəri dəmir yolunun şərqində təpələrdə düşmənin 3 səhra topunun mövqeləri müəyyənləşdirilmiş və əməliyyat başladığında bu batareyanı məhv etmək üçün qüdrətli top batareyası ayrılmışdı. Bununla belə top mərmiləri ehtiyatı olduqca az idi. Məsələn, 38-ci alay avqustun 4-də cəmi 4 top mərmisinə malik idi və təbii ki, belə mərmə ehtiyatı ilə döyüşmək olmazdı.⁵¹⁵

Sentrokaspi komandanlığının məqsədi ingilislərin şəhərə gəlişinə qədər mövqeləri qoruyub saxlamaq və vaxt qazanmaq idi.



Sentrokaspi Diktaturasının 1918-ci il 8 avqust tarixli bülleteni. MATM.

İyulun 31-də Şərqi Ordular qrupunun komandanı Xəlil paşa Batumdan Tiflisə gəldi ki, qoşunların təminatında mövcud olan problemləri şəxsən öyrənsin və onların həll olunmasına çalışsın.⁵¹⁶

Avqustun 1-də səhər tezdən döyüş başladı və qoşunlar əmrə göstərilmiş hüdudlardan irəliləməyə başladılar. Top atəşi ilə Heybət-Biləcəri dəmir yolunun şərqində təpələrdə düşmənin 3 səhra topu susduruldu. 13-cü alay şiddətli döyüşdən sonra saat 14:30-da dənizə yaxın olan 763 №-li hündürlüyü tutdu. Onu geri almaq üçün düşmən iri qüvvələrlə əks-hücuma atılır, lakin hər dəfə geri oturdulurdu. 13-cü alayın sol cinahı ilə irəliləyən 10-cu alay Qurd qapısı istiqamətində vuruşurdu. Onun 29-cu taboru Sallaxana və Qışla ətrafındakı yüksəkliklərə qalxdı və şəhərin 2 km-də mövqə tutdu.⁵¹⁷

Hacıhəsən kəndini tutan 60-cı tabor dəmir yolunu kəsdi.⁵¹⁸ Düşmənin zirehli qatırı döyüşən hissələri atəşlə dəstəklənmək imkanını itirdi. Hərbi gəmilərin atəşi, üç təyyarənin uçuşları ilə dəstəklənməsinə baxmayaraq Sentrokaspi ordusu itirdiyi mövqeləri geri qaytara bilmədi.⁵¹⁹ Günün 2-ci yarısına türk-Azərbaycan qüvvələrinin top mərmiləri ehtiyatı tükəndi, bu isə irəliləməni çətinləşdirdi. Bolşeviklərin hissələri

şəhərin itirilməsinin qarşısını almaq üçün Sentrokaspi qüvvələrinə kömək etdilər. Petrovun dəstəsinin iki batareyası Bibiheybət istiqamətində 13-cü alayın mövqelərini, sonra isə Qurd qapısı ətrafında 10-cu alayın mövqelərini atəşə tutdu. Mərmə ehtiyatının böyük olması düşməni aramsız atəş açmağa və bununla da türk-Azərbaycan hissələrinin irəliləməsinin qarşısını almağa imkan verdi. Hücumu gücləndirmək üçün Cənub qrupunun qoşunları zərbə endirməli idi, lakin onlar Ələt stansiyasını ələ keçirənlər də ləng irəliləyirdilər. H.Səlimov içməli suyun gətirilməməsini bildirir, bəzi döyüşçülərin susuzluqdan huşunu itirməsindən xəbər verirdi. Səlimov belə şəraitdə Heybət stansiyası istiqamətində irəliləməyin mümkün olmadığını vurğulayırdı. Qrupun nisbətən yaxşı vəziyyətdə olan hissəsinin Ələt-Bakı dəmir yolu və ona paralel şose yolu boyunca irəliləməsi Sentrokaspi hərbi gəmilərinin həmin istiqaməti atəş altında saxladığından mümkün deyildi. Texniki suyun olmaması səbəbindən Cənub qrupunun əsas zərbə qüvvəsi olan və döyüş gəmiləri ilə atəş dueli aparmağa qadir olan Azərbaycan zirehli qatarının lokomotivi işləmədi.⁵²⁰ Səlimovun göstərdiyi səbəblər Nuru paşaya çatdırıldıqda o, hərəkətin belə şəraitdə mümkün olmadığını və razılıq olmuş, Hacıqabul Nəvai-Muğanlı-Ötəmki qışlağı-Çaribulaq-Güzdək məntəqələrindən keçən yolun öyrənilməsini tapşırırmışdı. Axşama yaxın döyüş dayandırılanda qoşunlar aşağıdakı mövqələrdə idi: Cənub qrupu Ələtdə möhkəmləndi, 10-cu və 13-cü alaylar Qurd qapısı ilə Hacıhəsən kəndi arasındakı sahədə yerləşdilər. 60-cı piyada taboru Xırdalan yaxınlığında, 38-ci alayın 1-ci taboru, mürəttəb süvari alayı, 1 səhra topları taqımı Sumqayıt stansiyasında, ehtiyat qüvvələr olan 38-ci alayın 2-ci taboru və Ləzgi süvari alayı Güzdəkdə idi. Avqustun 1-də axşam Mürsəl bəy Nuru paşaya hadisələr barəsində raport göndərirdi. Nuru paşa növbəti hücumu güclü top atəşindən sonra başlamağı (halbuki mərmə ehtiyatı çox azdı), şəhərə daxil olduqda soyğunçuluğa yol verməməyi, dənizdən ola biləcək hücumların qarşısını almağı məsləhət gördü.⁵²¹

⁵¹⁴Yenə orada, s.265.

⁵¹⁵Görürılmaz M. Türk Kafkaz İslam Ordusu, s.194.

⁵¹⁶Görürılmaz M. Türk Kafkaz İslam Ordusu, s. 147.

⁵¹⁷Süleymanov M.S. Azərbaycan Ordusu, s. 117.

⁵¹⁸Görürılmaz M. Türk Kafkaz İslam Ordusu, s. 336.

⁵¹⁹Yuçeer N. Birinci Dünya savaşında, s. 101-102.

⁵²⁰Süleymanov M.S. Qafqaz İslam Ordusu, s.267.

⁵²¹Görürılmaz M. Türk Kafkaz İslam Ordusu, s.143.

Avqustun 2-də gecə başlayan döyüş hücumun davamı oldu. 60-cı tabor irəliləyərək düşmənin diqqətini özünə cəlb etmək əmrini aldı. Cənub qrupu mütləq Heybət stansiyasını tutmalı idi. Mühasirə halqası daraldıqca düşmənin müqaviməti artırdı. Qərb və cənub-qərb istiqamətlərinə əlavə qüvvələr gətirən Sentrokaspi qüvvələri əkshücum cəhdləri də edirdilər. 13-cü alay, həmçinin 29-cu və 60-cı taborlar düşmənin əkshücumlarını dəf etdilər. Bu zaman



Dəri çəkilərkən bəzi müsəlman kəndlərini boymaq istəməyi əmrənə dəstələri. 1918-ci il, avqust. E.Fayqin materiallarından.

Xırdalan-Biləcəri istiqamətində Sentrokaspi zirehli qatari ilə türk-Azərbaycan topçuları arasında "duel" baş verdi, zirehli qatar geri çəkilməyə məcbur oldu. 788 №-li Qurd qapısı təpəsi istiqamətində düşmənin piyadaları geri çəkilməyə başladığıda Sentrokaspi ordusunun komandanlığı onların qarşısına geri çəkilənləri güllələmək əmrini almış süvari cəza hissəsi göndərdi.⁵²² Həmçinin əraziyə əlavə qüvvələr yeridildi. Onlarla mübarizə aparmaq üçün nəzərdə tutulmuş QİO-nun Şimal qüvvəsinin topları marmilər olmadığına görə susurdu. Cənub qrupu susuzluqdan əziyyət çəkməsinə, zirehli qatarını geridə buraxmasına baxmayaraq düşmənin müqavimətini qıra-qıra Səngəçaladək irəlilədi. Burada körpünün olmaması və düşmən müqavimətinin artması onun hərəkətinin qarşısını aldı.⁵²³ Döyüş zamanı düşmənin Bakı-Biləcəri-Xırdalan dəmir yolu xəttinə paralel olan telefon xətti ələ keçirildi və danışıqlar dinlənməyə başladı. Müəyyən olundu ki, banklarda qorunan pul və qızıl ehtiyatları artıq gəmilərə yüklənib.⁵²⁴ Axsama yaxın döyüş dayandırıldı, çünki türk-Azərbaycan hissələrinin tək cə mərmi ehtiyatı deyil, hətta patron ehtiyatı da tükənmək üzrəydi.



İngilis zabiti və erməni əsgəri Bakı atəşi mövqeyində. 1918-ci il, avqust. E.Fayqin materiallarından.

Nuru paşaya müraciət olunaraq təcili mərmi və patron, həmçinin yeni qüvvələrin göndərilməsi istənilirdi. Nuru paşa öz növbəsində 15-ci piyada firqəsinin Azərbaycana göndərilməsini istədi. O, həmçinin, ingilislərin gəlişini əngəlləmək üçün baş komandanlıqdan Kiçik xana silah və sursat göndərməyi, Cənubi Azərbaycanda üsyanlar qaldırmasını istəyirdi. O, bildirdirdi ki, kəşfiyyatın məlumatına görə, Bakıdan Ənzəliyə 7 gəmi göndərilib və onlar 1-2 günə ingilis qoşunlarını Bakıya gətirəcək.⁵²⁵ Bu tip məlumatların bir qismi Bakıda yaşayan azərbaycanlılar tərəfindən gizlin çatdırılırdı (həyatını təhlükəyə ataraq QİO-nun komandanlığına düşmən barəsində məlumat verən azərbaycanlılardan yalnız birinin soyadı məlumdur: Həsənov).⁵²⁶ Nuru paşa hücumu Biləcəri istiqamətində aparmağı təklif etdi. Lakin Mürsəl bəy qoşunların şəhərə qərb tərəfdən yaxınlaşdığını, elə bu istiqamətdən də irəliləmək istədiyini bildirdi. Qoşunların Biləcəriyə göndərilməsi isə vaxt itkisinə səbəb olardı. Biləcəri ilə Bakı arasında böyük məsafənin olması düşmənin burada əlavə müdafiə mövqeləri yaratmağa imkan verərdi. Onları yarmaq üçün isə ehtiyat qüvvələri yox idi.

QİO-ya arxadan zərbə vurmaq üçün Ağsu ətrafında erməni kəndlərində gizlənmiş 200 erməni-bolşevik döyüşçüsü dəmir yoluna hücum etmək istəsə də, Ağdaş könüllülər taborunun bir bölüyü Ləki stansiyasını qorudu, Zaqataladan milli süvari hissə gəldikdən sonra isə düşmən dəstəsi məhv edildi.

Avqustun 2-də Azərbaycan milli hissələri Quba və Qusarı düşməndən azad etdilər. Sonra isə Xaçmaz uğrunda döyüş başladı. Burada türk zabiti minbaşı Səbri bəy yerli azərbaycanlılardan 1000 nəfərlik dəstə təşkil edərək ona təlim keçmiş və düşmənin zərbələr vurmağa başlamışdı. Əsasən qənimət kimi götürülən silahlarla silahlanan dəstə Qusara gecə basqını zamanı oranı azad etdikdə 1 bolşevik bölüyünü əsir götürdü və 4 pulemyot ələ keçirdi. Dağıstanda yerli müsəlmanların ağ qvardiyaçılara qarşı müqavimət hərəkətinin təşkil edən Osmanlı ordusunun 4-cü firqəsinin komandiri Şükrü bəy Qusara gəldi və Qubaya hücum planının hazırlanmasında iştirak etdi. Qeyd etmək lazımdır ki, albay Şükrü bəy və albay Akif bəy Dağıstanda saxlanılan əsir türklərdən idi. İnkilabi hadisələr başlayanda əhali onları azad etdi və bu iki şəxs 500 nəfərlik dəstə toplamağa nail oldu. Dəstənin mövcudluğu və fəaliyyəti barəsində məlumat alan türk Qafqaz cəb-həsinin komandanlığı Şükrü bəyi əsir türklər və yerli əhalidən toplanacaq 4-cü piyada firqəsinin, Akif bəyi isə 1-ci süvari firqəsinin komandirləri təyin etdi. Onların Temirxan-Şura şəhəri istiqamətində yürüş cəhdi alınmadı və onlar cənuba, Azərbaycana doğru hərəkət edib, Biçeraxovu və bolşevikləri Bakı ilə birləşdirən yolu tam kəsmək, regionu azad etmək əmrini aldılar.⁵²⁷ Hadisələri qabaqlayaraq deyək ki, buradakı döyüşlər olduqca şiddətli oldu, çünki Sentrokaspi və Biçeraxov qüvvələri buranı əllərində saxlayıb, Biçeraxovun əlavə qüvvələrlə Bakıya məhz bu istiqamətdən gələcəyinə ümid edirdilər. Döyüşlər avqustun 8-də düşmənin məğlub edilməsi, Biçeraxovun geri çəkilməsi və Xaçmazın azad edilməsi ilə nəticələndi. Avqustun 8-də geri çəkilən Biçeraxov özünü sındırmadan Bakıya teleqram vuraraq Sentrokaspi liderlərinin ürəklərini buz kimi saxlamalarını, onun Şimali Qafqazda yeni kazak qoşunu yığıb nəinki Bakını azad edəcəyi, hətta Yelizavetpolu (Gəncəni) tutacağına inanmalarını istəmişdir.⁵²⁸

⁵²²Süleymanov M.S. Qafqaz İslam Ordusu, s.268.

⁵²³Yuceer N. Qafqaz İslam Ordusunun Bakı şəhərini azad etməsi, s.337.

⁵²⁴Görürüylmaz M. Türk Kafkaz İslam Ordusu, s.144.

⁵²⁵Süleymanov M.S. Azərbaycan Ordusu, s.118.

⁵²⁶Yuceer N. Birinci Dünya savaşında, s.102.

⁵²⁷Yuceer N. Birinci Dünya savaşında, s.107.

⁵²⁸Yenə orada, s.273.

Avqustun 3-də gecə Bakı ətrafında Sentrokaspi qüvvələri 13-cü alayın və 29-cu taborun mövqelərini top və pulemyot atəşinə tutaraq hücum xəttinə çıxdılar. Xırdalanla Biləcəri arasında düşmən irəliləmək istədi, hücum başlayandan sonra əlavə olaraq 70-80 nəfərlik, sonra isə 300-400 nəfərlik dəstələrlə hücumu gücləndirməyə çalışdı, lakin Şimal qrupu bütün cəhdlərin qarşısını aldı və düşməni itkilərlə geri atdı.⁵²⁹ Baş komandanlıq qan tökülməsinin



İngilis zabitlərinin rəhbərliyi ilə türk-azərbaycan qoşunlarına atəş açan erməni topçuları. 1918-ci il, avqust. E.Faqfın mənbəlikləndirən.

qarşısını almaq üçün Mürsəl bəyə Bakı əhalisinə bir daha müraciət edib silahları yerə qoymaq təklifində bulunmağı tapşırırdı. Erməni Milli Şurası vaxt qazanmaq məqsədi ilə QİO-nun rəhbərliyi ilə danışıqlar aparmaq istədiyini bildirdi, lakin onların məqsədini başa düşən Mürsəl bəy danışıqlardan imtina etdi və ultimatum verəcəyini bildirdi.⁵³⁰ Avqustun 3-də Mürsəl bəyin məktubu Sentrokaspi rəhbərliyinə çatdırıldı. Məktubda şəhər təslim olarsa, əhaliyə toxunulmayacağı, ermənilərə Bakını tərk edib istənilən istiqamətdə hərəkət üçün imkan yaradılacağı barəsində vəd verilirdi. Məktuba nə Sentrokaspi rəhbərliyi, nə də Erməni Milli Şurası cavab vermədiyindən döyüş

damav etdirildi. Buna səbəb Biçeraxovun vurduğu teleqram idi. Belə ki, Xaçmaz istiqamətindən irəliləməyə çalışan Biçeraxov tezliklə Bakıya yetişəcəyini, ingilislərdən hərbi texnika alaraq türk-Azərbaycan hissələrini məğlub edəcəyini bildirirdi. Teleqramın mətni dərhal rus və erməni dillərinə tərcümə edilmiş və böyük vərəqələrdə çap edilərək şəhərdə yayılmışdı.⁵³¹ Avqustun 3-də tərəflər arasında əsasən pulemyot "duelləri" baş verdi.⁵³²

Avqustun 4-də polkovnik Stoksun rəhbərliyi ilə kiçik ingilis dəstəsi Ənzəlindən gəmi ilə Bakıya gəldi. Bu,



Bakı şəhərinin 5 avqust tarixindəki QİO-nun hücumu zamanı vəziyyəti.

Sentrokaspi liderləri, Erməni Milli Şurası və daşnak liderlərinin əhval-ruhiyəsini qaldırdı, çünki onlar çox-saylı ingilis qoşunlarının gələcəyini gözləyirdilər. Nəticədə bütün qüvvələr səfərbər olundu, əvvəllər fərarilik edənlər və gizlənənlər də orduya cəlb edildilər. QİO-nun Şimal qrupu xırda əhəmiyyətli döyüşlər apararaq avqustun 5-nə planlaşdırılan hücumu hazırlıq görürdü. Cənub qrupu Puta stansiyasını tutdu və Şimal qrupunun hissələrinə çatdı. Nəticədə əksəriyyətini azərbaycanlılar təşkil edən Cənub qrupu-nun əsas qüvvələri Şimal qrupunun qüvvələrinə qatıldı. Düşmən tərəfi Biləcəri və Binəqədi istiqamətlərində mövqelərini gücləndirirdi.⁵³³ Türk-Azərbaycan qoşunlarının yerdəyişməsindən istifadə edən Sentrokaspi qoşunları gözlənilməz sıçrayışla yenidən Qurd qapısı təpələrini tutdu.⁵³⁴

Avqustun 5-nə planlaşdırılan hücum əmrini imzalayan Mürsəl bəy qoşunlar qarşısında aşağıdakı tapşırıqları qoymuşdu: düşmənin Qurd qapısı (əmrəddə "Volçı varota") mövqeyində piyada qoşunları, çoxlu pulemyotu, 4 topu, Sallaxana yaxınlığında 7 topu var, Bayıldan Şərqdə dayanan üç hərbi gəmi onları dəstəkləyəcək; qoşunlar hücumu keçərək düşmənin müdafiə xəttini yarmalı, küçə döyüşlərində onu məğlub etməlidirlər; Bayıl üzərində qurulan top limandan çıxmaq istəyən gəmilərin hərəkətinin qarşısını alacaq; Zehni bəyin dəstəsi şəhərin bütün müsəlmanlarını toplayıb türk zabitlərinin rəhbərliyi ilə dəstələr yaradacaq; Sumqayıt ətrafları nəzarətdə saxlanacaq; Cənub qrupunun zirehli qatırı döyüşdə iştirak edəcək; Cənub qrupu komandanı onda qalan qüvvə ilə Puta-Ələt arasındakı sahil xətti və dəmir yolunu dənizdən vurula biləcək zərbədən qoruyacaq; Ərzaq və cəbhəxana ehtiyatı dəmir yolu ilə gətirilməli, yaralılar sanitar qatırı ilə çıxarıl-malıdır; Şimal qrupunun səhiyyə bölüyü Qobuda yerləşəcək, Cənub qrupunun səhiyyə qədəməsi Zehni bəyin dəstəsinə veriləcək; Şərq cəbhəsi komandanlığı Qobuda yerləşəcək.⁵³⁵

Hacıqabul-Mərzə istiqamətində tutulmuş ingilis əsirləri bildirdilər ki, general Denstervil 3-5 min döyüşçü toplayaraq Bakıya gələcək.⁵³⁶

1918-ci ilin avqustun 4-nə QİO-nun Şimal və Cənub qrupları aşağıdakı hərbi hissələrə malik idilər.

Şimal qrupu: 13-cü Qafqaz piyada alayı (1-ci xətdə 4-cü, 46-cı, 30-cu taborlar; ehtiyat-38-ci alayın 2-ci taboru); 13-cü alayı dəstəkləyən artilleriya qrupu - 4 Qüdrətli top, 6 Şnayder topu, 4 rus səhra topu, 3 rus dağ topu; 10-cu Qafqaz piyada alayı (1-ci xətdə 29-cu, 60-cı taborlar; ehtiyat - 38-ci alayın 1-ci taboru); 10-cu alayı dəstəkləyən artilleriya qrupu - 8 Qüdrətli top; Şimal qrupunun ehtiyatı - 25-ci, 26-cı, 28-ci taborlar; Zehni bəyin dəstəsi (türk əsirlərindən ibarət piyada bölüyü, mürəttəb süvari alayı (2 bölük), bir alay şəklində Azərbaycan milli süvari bölükləri, Ləzgi süvari alayı (2 bölük), pulemyot bölüyü (9-cu Qafqaz alayı tərkibindən); Sumqayıt dəstəsi - bir piyada bölüyü (38-ci alayın 1-ci taboru tərkibindən), Azərbaycan milli süvari taqımı, ağır pulemyotlar taqımı;

Cənub qrupu: zirehli qatar, firqə istehkamı bölüyü, Ələtdə sahilin müdafiəsi qrupu (bir piyada bölüyü (28-ci tabordan), bir süvari taqımı 2 rus səhra topu).

38-ci alayın 3-cü taboru Şamaxı yolu ilə Bakıya, 27-ci taborun iki bölüyü isə qatarla Gəncədən Bakıya doğru gəlirdilər.⁵³⁷

⁵²⁹Yenə orada, s.270.

⁵³⁰Yenə orada, s.118.

⁵³¹Süleymanov M.S. Azərbaycan Ordusu, s.119.

⁵³²Görürüylmaz M. Türk Kafkaz İslam Ordusu, s.144.

⁵³³Süleymanov M.S. Qafqaz İslam Ordusu, s.275.

⁵³⁴Yuceer N. Birinci Dünya savaşında, s.103.

⁵³⁵Süleymanov M.S. Azərbaycan Ordusu, s.120.

⁵³⁶Yuceer N. Birinci Dünya savaşında, s.104.

⁵³⁷Süleymanov M.S. Azərbaycan Ordusu, s.120.



Qafqaz İslam Ordusunun döyüşçüləri. AXC və QİO toplusundan foto.

istehkamı bölüyü - Putada, sahilin müdafiəsi qrupu-Ələtdə.⁵³⁸

Avqustun 5-də əsas zərbəni Qurd qapısı istiqamətindən 13-cü alay vurmali idi. Bunun üçün qüvvənin əsas hissəsi bu istiqamətə yönəldilmişdi. Digər qüvvələr tutduqları sahələrdən irəliləməli və düşmənin diqqətini yayındırmalı idilər. QİO-nun komandanlığı ilk ingilis dəstəsinin gəlişindən və Sentrokaspi qüvvələrində baş vermiş keyfiyyət dəyişikliyindən xəbər tutmamışdı.

Avqustun 5-də səhər saat 4:25-də türk-Azərbaycan hissələri hücumla başladılar. Bayıl ətrafındakı yüksəkliklər ələ keçirildi, Qurd qapısı istiqamətində hücum davam edirdi. Qoşunlar irəliləyərkən düşmənin telefon xəttinə çıxdılar və tutulan telefon danışıqlarından məlum oldu ki, düşmən düşərgəsində güclü çəşqinlik var və onlar əlavə kömək istəyirlər. Şəhərdə çəşqinlik elə böyük idi ki, xristian əhalisi gəmilərə doğru qaçmağa üz tutmuşdu.⁵³⁹ Tezliklə Qurd qapısı dağ boyunca keçən düşmənin 1-ci müdafiə xətti tutuldu, lakin düşmən artıq 2-ci xəttə əlavə qüvvələr yeritməyə müvəffəq olmuşdu. Döyüşün bu mərhələsində məlum oldu ki, Şimal qrupunun mərmii ehtiyatı tükənib, patronları da qurtarmaq üzrədir. Mərmilər olmadığına görə toplar arxaya daşındı.⁵⁴⁰ Düşmən tərəf bunu hiss edib artilleriya duellərindən çəkinmədən topları açıq mövqelərə çıxarıb türk-Azərbaycan hissələrinə atəş açmağa başladı. Hətta şəhərdə olan bolşevik artilleriyası da gəmilərdən boşaldıldı və sahilə yaxın meydanların birində quruldu. Q.Petrov avtomobillə Bayıla getdi, ön mövqelərlə öz topları arasında simli rabitə yaratdı və nəticədə hücumla qalxan türk-Azərbaycan hissələrinə dəqiq atəş açdı. Əsas atəş pulemyot mövqələrinə yönəldilmişdi. 10-cu alayın 5 pulemyotu məhv edildi, bir çoxu sıradan çıxarıldı. 13-cü alayın da pulemyotlarının bir çoxu sıradan çıxmışdı. Üstəlik hərbi gəmilər Bayıl istiqamətindən atəş açdılar. Bundan istifadə edən Sentrokaspi qüvvələri saat 11 radələrində əkshücumla keçdi. 10-cu və 13-cü alaylar öz ehtiyat hissələrini döyüşə yeritməklə vəziyyəti sabitləşdirməyə, Şimal qrupunun ehtiyatının gəlməsinə qədər vaxt qazanmağa çalışırdılar. Lakin Mürsəl bəy Şimal qrupunun ehtiyatını döyüşə göndərmədi və 10-cu, sonra isə 13-cü alaylar geri çəkildi, Bayıl və Qurd qapısında tutduqları mövqeləri tərk etdilər.⁵⁴¹ 5-ci Qafqaz piyada firqəsinin



Ərmeni oğlan sağda; silahləndirən general L.Denservil, 1918-ci il, avqust. E.Favolin materiallarından.

Ərkani-Hərb rəisi Rüşdü bəy qeyd edirdi ki, düşmən özündə qüvvə tapıb əkshücumu davam etdirirdi 10-cu və 13-cü alayları da daha geriyə ata bilirdi, çünki onun qarşısını almaq üçün yeganə silah süngülər idi - döyüş sursatı tamamilə tükənmişdi.⁵⁴² Türk-Azərbaycan hissələri dəmir yolunun qərbindəki, Qurd qapısı ilə üz bəüz yüksəkliklərdə möhkəmləndilər. Saat 17:00-da Mürsəl bəy sona çatmış döyüşün nəticələri barəsində Nuru paşaya raport göndərdi və rapordda döyüşdə ingilislərin iştirak etməsini bildirdi. Elə bu vaxt Sentrokaspi qoşunları cəbhənin Biləcəri-Xırdalan istiqamətinə hücumla keçdilər. Onların hücumunu bir zirehli qatar dəstəkləyirdi. Burada düşmən qoşunları Zehni bəyin dəstəsi ilə üz ləşdi və geri atıldı.

Avqustun 5-də baş vermiş döyüşdə QİO tərkibindən 9 zabit, 139 əsgər həlak olmuş, 19 zabit, 444 əsgər isə yaralanmışdı. Qoşunların istifadə etdiyi minik və qoşqu heyvanlarından 43-ü ölmüş, 32-ci yaralanaraq yararsız olmuşdu. 500-dən artıq tüfəng, 3 ağır pulemyot və yüngül pulemyotlar sıradan çıxmışdı. Düşmən tərəf 2000-ə yaxın itki verdi (ölü və yaralılar).⁵⁴³ Kəşfiyyatın məlumatlarına görə şəhərə avqustun 5-də 300 ingilis əsgəri gətirilmişdi.⁵⁴⁴

Avqustun 6-da mövqelərə gəlmiş QİO-nun Ərkani-Hərb rəisi Nazim bəyə qoşunların sursatının olmaması, zabitlərin çatışmazlığı, qoşunların azlığı, isti iqlimdə xəstəliklərin yayılması barədə məlumat verildi.⁵⁴⁵ Bütün bunlar qoşunların mənəvi-psixoloji durumuna pis təsir göstərirdi, Bunu ehtimal edən sovet komandanlığı Heybət-Biləcəri xəttinə hücum təşkil etdi, lakin geri atıldı.⁵⁴⁶

Bilavasitə Bakı önündə dayanan QİO qoşunlarının sayı 3500 nəfəri ötmürdü.⁵⁴⁷ Mənəvi durumu yaxşılaşdırmaq üçün qoşunlara komandanlığın müraciəti qəbul edildi. "Bu gözəl könül qapıcı şəhəri siz zəbt etməsəniz Türkün və ordusunun şərəfini indi içində bulduğunuz xəndəklərə göməcəksiniz... Əgər siz yaşıl dənizin bu məşhur şəhərini zəbt etməsəniz Qafqaz türkləri və Türküstan müsəlmanlarının qəlbinə saplanmış olacaq zəhri-

⁵³⁸Süleymanov M.S. Qafqaz İslam Ordusu, s.277-278.

⁵³⁹Yuceer N. Birinci Dünya savaşında, s.104.

⁵⁴⁰Süleymanov M.S. Azərbaycan Ordusu, s.121.

⁵⁴¹Большевики в борьбе за победу, с.626.

⁵⁴²Süleymanov M.S. Azərbaycan Ordusu, s.280.

⁵⁴³Yuceer N. Qafqaz İslam Ordusunun Bakı şəhərini azad etməsi, s.339.

⁵⁴⁴Görüylmaz M. Türk.Kafkaz İslam Ordusu, s.148.

⁵⁴⁵Süleymanov M.S. Azərbaycan Ordusu, s.122.

⁵⁴⁶Yuceer N. Birinci Dünya savaşında, s.105.

⁵⁴⁷Yenə orada, s.102.

xəncərin üzərinə "Eyvah ki, Türk bizə imdada gəlmədi" cümləsi yazılmış olacaqdır. Qafqaz fəryad edəcək, Türküstan ağlayacaqdır... Ey türk əsgəri! Əgər sən bu şəhəri almasan Bakıda sənin üçün hazırlanan süfrələr müsafirsiz qalacaq, sənin üçün tikilən əlbəsəni düşməən geyəcəkdir. Sənin ayağına kəsiləcək qurbanlar düşməənə qalacaqdır. Əgər sən bu şəhəri almasan islam gəlinlərinin duvaqlarını kafirlər yırtacaq, yenə mübarək islam qanları qırmızı şərəblər kimi vəhşi işkəncələr uğrunda axacaqdır. Sən zəfərin üçün duaya qalxan əlləri zalımlar kəsəcəkdir... Fəqət sən, ey türk əsgəri, in-gilislərin gücünü kəndi zorunla Çanaqqalada qırdın. Ən böyük hərbi gəmilərinin böyük güllələrinə aylarla sinə gərdin. Kütülamarədə 14 minini əsir aldın. Qarşıdakı düşmənin əsas hissəsi olan erməniləri bəlkə Azərbaycandan, Qarsdan bəri önünə qatararaq ta bu şəhərə qədər qovdun. Türk adını böyükdən Çanaqqala, Kütülamare, Qaliçiya, Ruminiyadan sonra Qafqaz gələcək və Bakı şəhəri də igidlik tacının bir əlməzi olacaqdır. Al Bakım!"⁵⁴⁸

Müraciət qoşunlar arasında 5 avqust döyüşündən sonra yarana biləcək ruh düşkünlüyünün, söz-söhbətin qarşısını almaq və Bakı alınmayana qədər döyüşlərin davam edəcəyi fikrini bir daha vurğulamaq məqsədilə qəbul edilmişdi.

Bakıda ümumi mobilizasiyaya etiraz edən və türklərə köməklik edən azərbaycanlılardan böyük bir qrupu həbs edildi və onlardan 600 nəfər güllələndi.⁵⁴⁹

Avqustun 7-də İstanbulda olan M.Ə.Rəsulzadə M.Hacinskiyə göndərdiyi teleqramda yazırdı: "Hansı yolla, nəyin bahasına olursa olsun Bakı tezliklə tutulmalıdır. Əks təqdirdə baş vermiş fakt qarşısında çətin vəziyyətdə qalarıq". Digər məktubunda o, yazırdı: "Əgər Bakı alınmasa, hər şey bitdi. Əlvida, Azərbaycan!"⁵⁵⁰

7.10.Bakı ətrafında 6 avqust-12 sentyabr döyüşləri

Avqustun əvvəllərində Bakı bolşevikləri nəinki onların əllərində olan silahları Sentrokaspi hökumətinə təhvil verməmiş, heç təbəçiliklərində olan hərbi hissələri də buraxmamışdılar. Sovet Rusiyası Bakını itirməmək üçün bir



Təbəçik tozlaşdırılıb. İngilis əsgəri Bakı neft mədənləri ətrafında. 1918-ci il. 47paxdaxcaat soha. 3paxkronazepo əsərindən.

tərəfdən yeni hərbi qüvvələr göndərilməsi imkanlarını araşdırır, digər tərəfdən Almaniya ilə danışıqları sürətləndirirdi. Öz növbəsində Almaniya Osmanlı dövlət rəhbərlərinə təzyiq göstərirdi, Bakıya hücumu dayandırmağı tələb edirdi. Ənvər paşa üzə bu tələblə razılaşa da, əslində Bakını azad etməklə müharibəni bitirmək istəyirdi. 5 avqust döyüşündən sonra cəbhədə yaranmış süstlük almanlarda doğrudan da əməliyyatların sona çatması təəssüratını yaratmışdı. İngilislərin Bakıya daxil olması və cəbhədə iri döyüşlərin olmaması xəbərini alan Sovet rəhbərliyi də Qafqaz İslam Ordusunun əməliyyatları dayandırmasına inanmışdı. Almaniya ilə Rusiya arasında gedən gizli danışıqlara əsasən Almaniya türklərin Bakıya daxil olmasının qarşısını alır və Bakı

neftindən pay götürür, sovetlər əməliyyat keçirərək ingilisləri qovur və Bakının tam sahibi olurlar.⁵⁵¹ Yalnız avqustun 18-də Bakıdan gəlmiş bir bolşevikin məlumatı əsasında Sovetlər yanıldıqlarını və QİO-nun genişmiqyaslı əməliyyata hazırlıq görməsini anladılar. Sovet dövlətinin rəhbərlərindən olan Çiçerin (Xarici İşlər Komissarı) Sovet Rusiyasının Almaniyaadakı səfiri İoffeyə teleqram göndərərək türklərin almanları aldaraq döyüşlərə hazırlaşmasını xəbər vermiş, sonra isə Osmanlı dövlətinin Moskvadakı səfiri Qalib Kamal bəylə görüşmüş və türk qoşunlarının Rusiyanın ərazisi olan Bakıya soxulmaları barəsində iradlarını bildirmişdi. Əvəzində türk səfiri demişdir ki, türk qoşunlarının məqsədi Azərbaycanda dinc əhalini qıran erməni quldur dəstələri və onların havadarlarının məhv etmək, Azərbaycan əhalisi və türk əsirlərini xilas etməkdir.⁵⁵²



İngilis tozlaşdırıcı məşğələlər dəyərmiş. Bakı, 1918-ci il, avqust. INTERNET sahifəsindən foto.

5 avqust döyüşündən sonra Sentrokaspi qoşunları və ingilislər bir neçə dəfə hücumu keçmək istəsələr də sonda geri çəkilməyə məcbur oldular. Lakin QİO-nun da Bakını azad etmək üçün kifayət qədər qoşunu yox idi. Nuru paşanın ehtimallarına görə, son hücum üçün 5000 piyada, 2 səhra batareyası, 4 ağır batareya, bir təyyarə dəstəsi, bir telefon bölüyü, 28 min top mərmisi, mauzer tüfəngi üçün 1000 sandıq və rus tüfəngləri üçün 500 sandıq güllə, 20 yük avtomobilinin olması zəruri idi. Bu siyahını o, avqustun 6-da 3-cü Ordu komandanlığına çatdırdı.⁵⁵³ Komandanlığın bütün tələb olunanları göndərmək üçün imkanları yox idi, lakin müəyyən qədər kömək göstərildi. 9-cu Ordu tərkibindən 107-ci alay (Qarakilsədə dayanmışdı) avqustun 9-da Bakı istiqamətində yola düşdü. Alayda 1200 döyüşçü, 12 pulemyot var idi. 36-cı firqənin bir piyada alayı və topçu bölmələrinin Bakıya göndərilməsi əmr edildi. Bu hissələr çatana qədər əsas kömək milli azərbaycan qüvvələrindən gəldi. Ağdaş alayı, daha sonra

⁵⁴⁸Görürüylmaz M. Türk Kafkaz İslam Ordusu, s.150.

⁵⁴⁹Yuceer N. Qafqaz İslam Ordusunun Bakı şəhərini azad etməsi, s. 340.

⁵⁵⁰Süleymanov M.S. Qafqaz İslam Ordusu, s.283.

⁵⁵¹Süleymanov M.S. Qafqaz İslam Ordusu, s.284-286.

⁵⁵²Süleymanov M.S. Qafqaz İslam Ordusu, s.287.

⁵⁵³Süleymanov M.S. Qafqaz İslam Ordusu, s.292.

Gəncədən bir hücum bölüyü, dörd piyada və bir pulemyot bölüyü Bakıya göndərildi. Bir neçə gündən sonra 7 zabıt və 234 əsgərdən ibarət yeni milli hərbi hissə Gəncədən qatarla Bakıya göndərildi.⁵⁵⁴ Abşeron kəndlərinin könüllülərini toplamaq üçün Maştağa kəndində Ləzgi süvari alayının bir bölüyü və bir neçə türk zabiti toplama məntəqəsi yaratdılar. Sentrokaspi mənbələrinin verdiyi məlumatlara görə, əhali həm türk-Azərbaycan qoşunlarına qoşulur, həm də avqustun 10-dan başlayaraq partizan xarakterli əməliyyatlar keçirirdi.⁵⁵⁵



İngilis zabiti və erməni əsgərləri Bakı ətrafındakı yerlərdə. Bakı, 1918-ci il, avqust. E.Fayziyev məlumatlarından.

Öz növbəsində Sentrokaspi qoşunları da döyüşlərə hazırlaşır idilər. Əsas ümid ingilislərin gətirəcəyi qoşunlara idi. Ənzəlidə olan general Denstervil mümkün olan qüvvələri Bakıya göndərir, ingilis zabitlərinin köməyi ilə Sentrokaspi qoşunlarının müdafiə mövqelərini təşkil edir və Muğanda yerləşən rus qüvvələri ilə əlaqə saxlayıb onları QİO-nun arxasına zərbə vurmağa çağırırdı.⁵⁵⁶ Kür çayı mənsəbində mövqe tutmuş N.Ramazanov xəbər verirdi ki, Muğandakı rus qoşunları fəallaşmış, böyük dəstə Biləsuvar dan 24 km şərqdə yerləşən Təkliya məntəqəsinə göndərilmişdir. Rus qüvvələrinin şimala doğru hərəkətinin qarşısını almaq üçün N.Ramazanov ona əlavə qüvvə: Putadan 27-ci tabordan iki piyada

bölük və bir pulemyot taqımının, həmçinin Gəncədən bir piyada bölüyünün göndərilməsini xahiş edirdi.⁵⁵⁷ QİO-nun komandanlığı Muğandakı rus qüvvələrinin Bakı-Gəncə dəmir yolu üçün təhlükə törədə biləcəyini nəzərə alaraq N.Ramazanov qüvvələr verilməsini qərarlaşdırdı, lakin Bakı ətrafındakı qoşunları zəiflətmək üçün 107-ci alayın hissələrindən istifadə etdi. Alayın bölgəyə 1-ci gələn taboru Salyanda, 2-ci gələn taboru Ələt-Puta istiqamətində, 3-cü gələn taboru və pulemyot bölüyü ehtiyac olarsa, Salyana göndərilir, olmazsa, Güzdəkdə ehtiyat qüvvə kimi saxlanılırdı.⁵⁵⁸



Müasir ətraf. Müasir vəziyyəti. Foto F.Kəllikçiyevdən (İşpənada). Müasir və Məcməni ətrafı. Müasir vəziyyəti. Foto F.Kəllikçiyevdən (İşpənada).

İngilislərin bütün mövcud olan qüvvələri Bakıya avqustun 17-də daşındı, həmin gün general Denstervil özü də gəldi.⁵⁵⁹ Bakının müdafiəsinə rəhbərlik bütünlüklə ingilislərin əlinə keçdi, halbuki onlar bildirirdilər ki, Sentrokaspi rəhbərliyi ingilislərə tabe edilmir və müstəqildir. Əslində hər bir hərbi hissəyə ingilis zabitlərinin göndərilməsi, planların ingilis komandanlığı tərəfindən təsdiqlənəndən sonra icra olunmağa başlaması Sentrokaspi rəhbərliyinin tabeçilikdə olmasını göstərirdi. İngilis qoşunları azsaylı olsalar da güclü texnikaya malik idilər: 3 tabora 16 top, 3 zirehli avtomobil, 3

təyyarə ayrılmışdı, hər taborda 16 pulemyot var idi. Denstervil-Bakının müdafiəsinə gücləndirmək üçün aşağıdakı isti-qamətlərdə iş görməyi planlaşdırırdı: 1. Bakının müdafiə xəttinin gücləndirilməsi (bura həm Bakının ətrafında müasir hərbi işinin tələblərinə cavab verən müdafiə qurğularının tikilməsi, həm də türk-Azərbaycan qoşunlarının geriyə atılması daxil idi); 2. İngilis zabitlərinin rəhbərliyi ilə Sentrokaspi qoşunlarının (əslində erməni qüvvələrinin) quruluşu və təşkilatlanmasının təkmilləşdirilməsi.⁵⁶⁰ Denstervil və onun qərargah zabitlərinin müşahidələri göstərirdi ki, Sentrokaspi qoşunlarında intizam aşağı səviyyədədir, bu isə onların mənəvi durumlarının zəif olması ilə izah edilirdi. Bu qoşunlar həm güclü hərbi texnikaya, həm də çox sayda canlı qüvvəyə sahib olsa da, zəif intizam və ruh düşkünlüyü səbəbindən heç bir nəticə əldə edə bilmirdi.

General Denstervil Bakı ətrafında qurulmuş müdafiə xəttini ətraflı təsvir edir. Belə ki, cəbhənin sol xəttində dayanan Şimali Stafford alayının hissələri Bibi Heybət ətrafındakı mövqeləri gücləndirdilər. Mövqelərin yüksəkliklərdə yerləşməsi, səngərlərin hərbi-mühəndis işinin bütün tələblərinə cavab verməsi müdafiəni asanlaşdırırdı. İngilis alayından sağda erməni taboru mövqe tutmuş, ingilis zabitlərinin köməyi ilə o da istehkamlarda yerləşdirilmişdi. Qurd qapısı keçidindən başlayıb şimala doğru uzanan sətir qayalıqlardan keçən müdafiə xətti az qüvvə ilə etibarlı müdafiə qurmağa imkan verirdi. Burada ermənilərin və Şimali Stafford alayının qarışıq hissələri dayanmışdı. Sonra cəbhə xətti Biləcərinin qərbindən



Ərdəbil ətrafı. Müasir vəziyyəti. Foto F.Kəllikçiyevdən.

Palçıq vulkanına doğru, oradan da Binəqədi yüksəklikləri və şərqə, dəniz sahilinə qədər uzanırdı. Palçıq vulkanı ətraf ərazilərdən hündürdə yerləşdiyindən onun müdafiəsi üçün iki erməni taboru, Şimali Stafford alayının kiçik bölməsi, sonralar Bakıya gələn Varvik və Uoçester alaylarının bölmələri ayrılmışdı. İngilis qoşunlarına briqada komandiri vəzifəsi ilə polkovnik Faviel, ön xətt hissələrinə polkovnik Keyvort rəhbərlik edirdilər.⁵⁶¹

⁵⁵⁴Süleymanov M.S. Qafqaz İslam Ordusu, s.293.

⁵⁵⁵Yenə orada, s.294.

⁵⁵⁶Денстerville, с.184, 189, 190, 194-195.

⁵⁵⁷Süleymanov M.S. Qafqaz İslam Ordusu, s.297.

⁵⁵⁸Yenə orada, s.298.

⁵⁵⁹Süleymanov M.S. Azərbaycan Ordusu, s.123.

⁵⁶⁰Денстerville, с. 195, 263.

⁵⁶¹Денстerville, с.202-203.

Sentrokaspi qoşunlarını möhkəmlətmək məqsədi ilə Denstervil mütləq Biçeraxovun qayıtmasını istəyirdi. Bunun üçün o, gəmi ilə Dərbəndə tərəf yollandı, lakin Xəzərin şimal hissəsində bolşevik gəmilərinin üstün olması onu Biçeraxovun dəniz yolu ilə Bakıya gətirilməsi planından çəkirdi.⁵⁶²

Qoşunları qüvvətləndirmək üçün Sentrokaspi diktaturası Bakının qeyri-müsəlman əhalisini sərfəbər etməyə çalışır, eyni zamanda bolşeviklərdə olan silahları müsadirə edirdi. Lakin avqustun 10-da Bakı bolşeviklərinin partiya təşkilatı silahı qaytarmamaq və hakimiyyəti ələ keçirmək üçün vətəndaş müharibəsinə hazırlaşmaq qərarını qəbul etdi. Bu, baş tutmadıqda şəhəri tərk edib Həştərxana keçmək qərara alınmışdı. Avqustun 13-də 19 gəmiyə yüklənən



bolşeviklər şəhərdən qaçmaq istəyəndə onlar hərbi gəmilərin vasitəsi ilə saxlanılmış, geri qaytarılmış və zorla tərk edilmişdilər. Keçmiş komissarlar əksinqilabla mübarizə üzrə fəvqəladə komissiyanın istintaqına verildilər.⁵⁶³ Əsir ingilis əsgərlərindən biri, ingilislərin sayının 1500 nəfər olduğunu demişdi, bu mənada QİO komandanlığı ingilis qoşunlarının sayı barəsində məlumatlı idi. Həmin əsgərdən öyrənilirdi ki, ingilis qoşunlarının sayını 4 min nəfərə çatdırmaq planlaşdırılır, lakin şəhər əhalisi arasında 25-30 minlik ingilis qoşunlarının gələcəyi barəsində şayiələr yayılır.⁵⁶⁴ Ümumilikdə, Bakıda 10-12 min Sentrokaspi

qüvvəsi və 1500 ingilis müdafiə olunurdu.⁵⁶⁵ M. Görüylmaz yazır ki, farslar da Osmanlıların qələbəsini istəmir və 4 min fars onlara qarşı vuruşurdu.⁵⁶⁶ QİO-nun əsas zərbə qüvvəsi - 5-ci Qafqaz piyada diviziyasında həlak olanlar, itkin və əsir düşənlər, xəstəlik və yaralanmadan hospitallarda olanları çıxmaq şərti ilə 3500 nəfər döyüşçü vuruşmaq iqtidarında idi.⁵⁶⁷ 15-ci piyada diviziyasının bəzi hissələri və Azərbaycan hərbi hissələri QİO-nun tərkibində idi, lakin bu qüvvələrlə Bakını azad etmək çətin idi. Sentrokaspi qoşunlarında olan ruh düşkünlüyü ən kiçik toqquşmalarda belə vahiməyə çevrilmiş, Qaraməryəm və Göyçay döyüşlərinin xofu hələ də canlarından çıxmamışdı. Qoşunların çoxsaylı olması təəssüratını yaratmaq üçün QİO komandanlığı cəbhənin müxtəlif istiqamətlərindən zərbələr endirir, türk mürəttəb süvari alayı və azərbaycanlı süvarilərindən sürətli reydlər etmək üçün istifadə edirdi.



Tərəflər arasında gedən kiçik döyüşlər əsas döyüşlər ərəfəsində əlverişli mövqelərin ələ keçirilməsi məqsədi ilə aparılırdı. QİO-nun komandanlığı əsasən Biləcəri, Yanardağ, Binəqədi istiqamətində düşməni sıxışdırır, əvəzində ingilis-Sentrokaspi qoşunları mühasirə halqasını yarmağa çalışırdılar. Avqustun 6-da Xırdalan istiqamətində bir zirehli qatarın müşayiəti ilə ingilis-Sentrokaspi qoşunları irəlilədikdə ciddi müqavimətlə üzləşmişdilər. 60-cı türk piyada taborunun döyüşçüləri tərəfindən pusuq qurulmuş, zirehli qatarın bir platforması aşırılaraq onun silahları (bir ədəd 75 mm-lik top, üç pulemyot, döyüş sursatı) ələ keçirildi.⁵⁶⁸ Avqustun 7-də yaralıları daşıyan qatar Sentrokaspi hərbi gəmiləri tərəfindən atəşə tutuldu. Bütün dünyada üzərində Qırmızı Xaç və ya Qırmızı aypara olan nəqliyyat vasitələri maneəsiz buraxıldığı halda, Bakı cəbhəsində Ələt-Putu arasında hərbi gəmilərin atəşi ilə sanitariya qatara zədələr vuruldu, 13 yaralı həlak oldu. Avqustun 7-si və 8-də Ələt stansiyası Sentrokaspi və ingilis aviasiyası tərəfindən bombalandı, lakin qoşunların və sursatın Bakı ətrafına gətirilməsinə bu maneçilik törədə bilmədi.⁵⁶⁹

Avqustun 9-da Nuru paşa Bakıya hücum hazırlaşmaq barəsində əmr imzaladı. Əmr əsasən düşmənin batareyaları məhv edilməli, kəşfiyyat vasitəsi ilə düşmən barəsində ətraflı məlumat toplanmalı, döyüş mövqelərini öyrənməklə hansı istiqamətin hücum üçün daha münasib olmasını müəyyən etmək, düşmən əkshücumlarına qarşı ehtiyat qüvvə toplamaq, son hücum üçün sursat və qüvvələri cəm etmək nəzərdə tutulmuşdu.⁵⁷⁰

Avqustun 10-da ingilis-Sentrokaspi qoşunları Maştağa kəndi və Hacı Həsən kəndi istiqamətlərində hücum təşkil etdilər. Piyada, süvari və pulemyotların iştirak etdiyi bu hücumlar QİO qoşunları tərəfindən dəf edildi, hətta Ələt-Putu istiqamətində mövqeləri bombalayan Sentrokaspi təyyarələrindən biri vurulub məhv edildi.⁵⁷¹

Avqustun 11-də ingilis-Sentrokaspi qoşunları Maştağa kəndi istiqamətində hücum təşkil etdi. Hücumun artilleriya dəstəyini Bayılda qurulan 6 top, Salyan kazarmasında qurulmuş 4 top, Biləcəri istiqamətində qurulmuş toplar həyata keçirirdi. QİO komandanlığı əvvəlcədən bura 1 piyada bölüyü, 1 pulemyot taqımı, 38-ci alayın 2-ci taborunu və 1 Şnayder topunu göndərdiyindən hücumun qarşısı alındı. Sentrokaspi qoşunlarının komandanlığı Puta-Ələt sahəsinə desant çıxarmağa çalışdı, lakin Azərbaycan zirehli qatarının atəşi ilə desantın qarşısı alındı, hərbi və nəqliyyat gəmiləri geri çəkilməyə məcbur oldular.⁵⁷²

⁵⁶² Денстerville, с.220.

⁵⁶³ Süleymanov M.S. Qafqaz İslam Ordusu, s.302.

⁵⁶⁴ Yuceer N. Birinci Dünya savaşında, s.109.

⁵⁶⁵ Yenə orada, s.110.

⁵⁶⁶ Görüylmaz M. Türk Kafkaz İslam Ordusu, s.154.

⁵⁶⁷ Yuceer N. Birinci Dünya savaşında, s.113.

⁵⁶⁸ Süleymanov M.S. Qafqaz İslam Ordusu, s.303.

⁵⁶⁹ Yenə orada, s.303.

⁵⁷⁰ Yenə orada, s.304.

⁵⁷¹ Süleymanov M.S. Qafqaz İslam Ordusu, s.304.

⁵⁷² Yenə orada, s.304.

Avqustun 12-si nisbətən sakit keçdi. Avqustun 12-dən başlayaraq Azərbaycan hökumətinin qərarı ilə 19-34 yaşlı hərbi xidmətə yararlı kişilər hərbi xidmətə səfərbər olunmağa başladı.

Avqustun 13-də Nuru paşanın əmri ilə Əlahiddə Azərbaycan Korpusu ləğv edildi, lakin Azərbaycan hərbi hissələri öz mövcudluğunu saxladı; azərbaycanlı zabitlər yeni təyinatlar aldı.⁵⁷³ Avqustun 13-də Maştağa ətrafında dayanan bütün türk-Azərbaycan hissələri Maştağa dəstəsi adı ilə birləşdirildi, 38-ci alayın 2-ci taborunun komandiri qaymıqam Həsən bəy onun komandiri təyin edildi. Həbib bəy Səlimov Gəncəyə getmək əmrini aldı, Cənub qrupunun komandanı Cəmil Cahid bəy təyin edildi. Avqustun 14-ü nisbətən sakit keçdi. Avqustun 15-də ingilis-Sentrokaspi qoşunları Buzovna-Mərdəkan istiqamətində hücum keçməyə cəhd göstərdilər, lakin Maştağa dəstəsi bu hücumun qarşısını aldı, Ləzgi süvari alayının süvariləri içində 2 ingilis hərbcisi olan avtomobili ələ keçirdilər.⁵⁷⁴



Mələk olmuş türk əsgərlərinin Mərdəkan qəbristanında qəbirüstü abidəsi.

Avqustun 15-də Bakıya hücum barəsində hissə komandirlərinin təklifləri 5-ci Qafqaz firqəsinin komandanlığı tərəfindən müzakirə edildi. Qərara alındı ki, hücum üçün əlavə bir firqə cəlb olunmalı, o, Bakı ətrafına gələndən sonra Bakının şimalından, 5-ci Qafqaz firqəsi isə qərbdən hücum etməlidir. Yanardağ yüksəkliyi və Binəqədi-Xırdalan xətti son hücum ərəfəsində tutulmalı idi ki, həm son hücum üçün əlverişli şərait yaradılsın, həm də düşmən hücumun əsas istiqamətindən diqqəti yayındırsın. Əsas hücum istiqaməti kimi Qurd qapısı keçidi göstərilmişdi. Buradan iki piyada alayı top atəşinin himayəsi ilə irəliləməli idi. Daha sonra həm Qurd qapısı keçidi, həm də Binəqədi - Xırdalan xəttindən Bakıya hücum edilməli idi.⁵⁷⁵

Hücumun yuxarıda göstərilən istiqamətlərdən həyata keçirilməsini ingilis-Sentrokaspi qüvvələrinin komandanlığı da təxmin etmişdi. Avqustun 16-dan 17-nə keçən gecə ingilis-Sentrokaspi qoşunları (500 piyada, 100 süvari, 5 top, 1 pulemyot) gecə saat 4:30-da Fatmayı kəndi istiqamətində hücum keçdilər. Hər iki tərəf kənd ətrafına əlavə qüvvələr toplayırdı. Səhərə yaxın ingilis-Sentrokaspi qoşunlarının sayı 1500 piyada, 250 süvaridən ibarət oldu. Şimal qrupu ehtiyatından bir piyada bölüyü və mürəttəb süvari alayın iki bölüyünün müdafiəyə cəlb edilməsi ilə hücumun qarşısı alındı, mövqelər bərpa edildi. Həmin gün ingilis - Sentrokaspi qoşunlarının Zabrat və Binə kəndləri istiqamətində hücum etmək cəhdi dəf edildi.⁵⁷⁶

Avqustun 17-i, həm ingilis generalı Denstervilin Bakıya gəlməsi həm də azərbaycanlı zabit Gülməmmədovun qəhrəmanlığı ilə yadda qaldı. Tatar süvari alayının bir bölüyünə Balaxanı kəndindən şimal-qərbdə yerləşən tərəni tutmaq əmri verildi. Kornet⁵⁷⁷ Gülməmmədov kəşfiyyətə göndərildi. Düşmənin mövqelərini öyrənəndən sonra o, düşmən arxasında vahimə yaratmaq və bununla da hücum edən bölüyün işini asanlaşdırmaq qərarına gəldi. Tərənin arxasında başlayan atışma təpədə mövqə tutmuş erməni-rus döyüşçülərini çəş-baş saldı, bundan istifadə edən süvari bölük həmlə etdi. Əlbəyaxa döyüşlə nəticələnən həmlə tərənin tutulması, burada mövqə tutmuş erməni-rus dəstəsinin məğlub edilməsi ilə bitdi. Düşmənin 1 zabit həkimi, 49 əsgəri əsir götürüldü, 3 pulemyot qənimət kimi ələ keçirildi.⁵⁷⁸



İngilis zabiti və erməni əsgəri Bakı ətrafındakı müdafiədə. Bakı, 1918-ci il. İngiliz. Ə.Fayqin materiallarından.

Avqustun 19-da ingilis-Sentrokaspi qoşunları yenidən Maştağa kəndi istiqamətində hücum təşkil etdi. 500 piyada, 70 süvari, 3 zirehli avtomobil Maştağanın cənubundan Buzovnaya gedən yolla hərəkət etmək istədilər, lakin Maştağa dəstəsi və Ləzgi süvari alayı tərəfindən geri atıldılar.⁵⁷⁹ Hələ iyulun axırlarında Şollar su xətti türk-Azərbaycan döyüşçülərinin nəzarətinə keçsə də, insanpərvərliklə seçilən türk-müsəlman komandanlığı şəhər əhalisinin əziyyətlərini nəzərə alaraq su xəttinə toxunmamışdı. Lakin Sentrokaspi rəhbərliyi və erməni liderlərinin öz siyasi ambisiyalarından başqa heç nəyi düşünmədiyini, həmçinin ingilislərin də əhalinin problemlərinə biganə olduğunu nəzərə alan QİO komandanlığının əmri ilə avqustun 19-da Bakıya gedən Şollar su xətti kəsildi.⁵⁸⁰ Şəhər ayrı-ayrı hovuzlar, kiçik quyulardan çıxarılan su ilə təmin edilməyə başladı.

Bakı ətrafında düşmənin istehkamlar qurmasını nəzərə alaraq hücum istiqamətlərini müəyyənləşdirmək üçün İstanbuldan Osmanlı Ordusu Ümumi Qərargahının Hərəkət (əməliyyat) şöbə müdirinin müavini minbaşı Səffət bəy və QİO komandanlığı 1-ci şöbə müdiri Tofiq bəy Bakı ətrafına gəldilər. Onların qənaətinə görə (avqustun 21-də imzalanan raporta əsasən), Puta-Hacı Həsən xətti bir alayla müdafiə olunmalı; Hacı Həsən-Biləcəri xəttinin 2 km şərqi qəndəki yol arasından qəti hücum hazırlanmalı (Xırdalanın şimal-şərqi qəndəki 364 və 311 №-li tərələri tutulmaq şərti ilə), hücum üçün iki alay və ehtiyat qüvvə kimi bir alay istifadə edilməli; Maştağa və Fatmayıda olan bir taboru Binəqədiyə çəkməli, 6 süvari bölüyünü Balaxanıda cəm etməli; Qurd qapısı tərəsinin (763 №-li tərə) hündür olub

⁵⁷³Görürılmaz M. Türk Kafkaz İslam Ordusu, s.152.

⁵⁷⁴Süleymanov M.S. Qafqaz İslam Ordusu, s.305.

⁵⁷⁵Yenə orada, s.305.

⁵⁷⁶Süleymanov M.S. Qafqaz İslam Ordusu, s.306.

⁵⁷⁷Kornet - süvari hissələrdə ilkin zabit rütbəsi.

⁵⁷⁸Süleymanov M.S. Azərbaycan Ordusu, s.124.

⁵⁷⁹Süleymanov M.S. Qafqaz İslam Ordusu, s.306.

⁵⁸⁰Görürılmaz M. Türk Kafkaz İslam Ordusu, s.156.

yaxşı qorunduğundan orada olan mövqeləri aramsız top atəşi ilə sıradan çıxarmaq və say-seçmə könüllülər tərəfindən tutmalı; top cəbhəxanasını Qobuya, Qüdrətli topları Hacı Həsənə cəm etməli.⁵⁸¹

QİO komandanlığı verilmiş təkliflərlə razılaşdı və qoşunları Bakı ətrafına hücum üçün cəm etməyə başladı.

Avqustun 21-də Gəncəyə gəlmiş Şərqi Ordular Qrupunun komandanı Xəlil paşa Azərbaycana əlavə olaraq bir firqənin göndəriləcəyini bildirdi. O, QİO komandanlığına irimiqyaslı döyüşlərə girişməməyi, əlavə qüvvələri gözləməyi tövsiyə etdi.

QİO komandanlığı 311 və 364 №-li yüksəkliklərə avqustun 23-də hücum etməyi planlaşdırdı, lakin avqustun 22-də bu plandan imtina etməli oldu. Avqustun 22-də Şərqi Ordular Qrupu tərkibində olan 3 alman zabiti Bakı ətrafında dayanan QİO qərargahına gəldi. Almaniya tərəfi artıq anlamışdı ki, Rusiya ilə sövdələşmə Azərbaycan və Türkiyəni narazı salıb, bu sövdələşmənin heç bir faydası olmayacaq, çünki Ənvər paşa Bakını azad etməkdə israrlıdır. Vəziyyətə uyğun olaraq hərəkət etmək üçün alman komandanlığı "oyunu" dəyişdi. 3 alman zabiti Bakı üzərinə hücumda türklərlə və azərbaycanlılarla bərabər alman qoşunlarının iştirak etmək imkanlarını araşdırmalı, bu barədə QİO komandanlığını fikirlərini öyrənməliyidilər. Avqustun 23-də türk və alman zabitlərindən ibarət qrup mövqeləri gəzdi, vəziyyəti yerindəcə öyrəndi. QİO komandanlığın şəhəri öz qüvvələri ilə tutacağına əmin olduğunu bildirdi. Alman zabitlərinə şəhərin tutulması ilə bağlı öz tövsiyələrini verməkdən başqa əlac qalmadı. "Alman planına" əsasən bütün süvari qüvvələr Bakının şərqinə, digər qüvvələr isə Bibi-Heybət-Hacı Həsən xəttinə toplanmalı, 5 alay Bibi-Heybət-Hacı Həsən xəttindən hücum etməli, bir tabor Zabratı tutmalı və Balaxanı, Sabunçu arasından, süvari hissələr Hövsan kəndi tərəfdən Zığ istiqamətində irəliləməli, top hissələri üç qrup şəklində toplanıb ehtiyat qüvvə rolunu oynamalıdır.⁵⁸² Lakin Nuru paşa "alman planı" ilə razılaşmadı. Nuru paşa 311 və 364 №-li təpələrinin tutulmasında israrlı idi, çünki düşmən əlində olan bu təpələrdə kifayət qədər toplar qurulduqda Biləcəri-Xırdalan istiqamətindən şəhərə doğru hücum edən qoşunların qarşısını alardılar.⁵⁸³

Ağdaş süvari bölüyü, 4-cü Ağdaş piyada alayının 1-ci və 2-ci taborları, top taqımı avqustun 23-də Ləki və Ucar stansiyalarından qatarla yola salındılar. 1-ci Ağdaş taboru 107-ci türk alayının Salyandakı 2-ci taborunu, 2-ci Ağdaş taboru 107-ci türk alayının Puta-Ələt arasındakı 3-cü taborunu əvəz etməli, top taqımı Putada yerləşməli idi. 107-ci türk alayının hissələri isə Bakı istiqamətinə göndərildi.⁵⁸⁴

Alman zabitləri mövqeləri tərk edən kimi Nuru paşa avqustun 26-da hücumla 311 və 364 №-li təpələrin ələ keçirilməsi əmrini verdi. Şərqi cəbhəsi komandanının əmrinə əsasən hücum aşağıdakı şəkildə qurulmalı idi: 6 ədəd



Ərməni əsgərləri Bakı ətrafı mövqelərində, Bakı, 1918-ci il, avqust. E.Fayyaz materiallarıdır.

Krup dağ topu (13-cü alayın tərkibindən) 364 №-li təpəni atəşə tutmalı, 38-ci alayın hissələri bu təpəyə hücum etməli idi. Maşağa dəstəsinin əsas qüvvələri və 29-cu türk taboru 311 №-li təpəyə hücum etməli, dəstənin kiçik qüvvəsi Masazır və Mürdəlabi gölləri arasında mövqə tutmalı idi. Xırdalan ətrafına gətirilən rus topları Biləcəri ilə Yanardağ ərazisini nəzarətdə saxlamağa kömək etməli, Biləcəridən təpələrə doğru köməyə gələn qüvvələrə atəş açmalı, ehtiyac olduqda 364 №-li təpəni də atəşə tutmalıydı.⁵⁸⁵

Avqustun 26-da səhər başlanan hücum saat 11:40-da 364 №-li təpənin tutulması ilə nəticələndi. 311 №-li təpə top atəşinə tutulmadığından burada düşmənin mövqeləri dağıdılmamış, bu isə hücum edən türk-Azərbaycan qüvvələrini güclü müqavimətlə üzləşdirmişdi. Həmin təpə və Palçıq vulkanı uğrunda döyüşü 39-cu briqadanın komandanı polkovnik Favielin raportuna əsaslanaraq təsvir edən Denstervil tərəflərin necə şəraitdə vuruşduqlarını göstərir. Döyüş Palçıq vulkanı istiqamətində 4 düzxətli zəncir şəklində hücum edən türk-azərbaycan döyüşçülərinin hərəkəti ilə başladı. Onları sol cinahda süvarilər dəstəkləyirdi. Palçıq vulkanında kapitan Sparrounun rəhbərlik etdiyi Şimali Stafford alayının "D" bölüyü mövqə tutmuşdu. Pulemyot və tüfəng atəşi ilə müdafiə olunsalar da, 5-ci həmlədən sonra ingilislərin 1-ci postunun səngərləri tutuldu. Saat 12:30-da türk hissələri pulemyotdan 2-ci və 3-cü postları atəşə tutmağa başladılar, saat 13:30-da bu postlar tutuldu, ingilislər böyük itki verdilər (ölü və yaralılarla 80 nəfər). Bakıdan yük avtomobilləri ilə göndərilmiş 130 nəfər (Şimali Stafford alayından 60 nəfər, Varvik taborundan 70 nəfər) vəziyyəti düzəldə bilmədi. Saat 15:30-da Uoçester alayının 1 bölüyü də çatdı, lakin o da vəziyyəti düzəldə bilmədi. 311 №-li təpədə erməni taboru möhkəmlənmiş, türk-Azərbaycan hissəsi hücumu keçən kimi bu tabor şəhərə qaçmışdı. Saat 12:15-də təpəyə gələn Şimali Stafford alayının bir bölüyü türklərdən tez təpədə möhkəmləndi və hücum edən 250 nəfər türk əsgərini atəşə tutdu. Türk hissələrinin toplarla dəstəklən-məməsi bu təpəni ələ keçirməyə imkan vermədi.⁵⁸⁶

364 №-li təpədən geri çəkilən ingilislər Binəqədi kəndinin şimalından Biləcəri stansiyasına qədər düz xətt üzrə mövqə tutdular. Palçıq vulkanının şərqindəki neft buruqları Varvik taborunun bir bölüyü tərəfindən qorunurdu, Şimali Stafford alayının bir bölüyü isə Biləcəri stansiyası yaxınlığında postda dayanmışdı. Ehtiyat qüvvə kimi stansiyada iki erməni taboru dayanmışdı. Lakin Denstervil ermənilərin qorxaqlığını və intizamsızlığını vurğulayaraq

⁵⁸¹Süleymanov M.S. Qafqaz İslam Ordusu, s.307.

⁵⁸²Süleymanov M.S. Qafqaz İslam Ordusu, s.308-310.

⁵⁸³Yuceer N. Qafqaz İslam Ordusunun Bakı şəhərini azad etməsi, s.343.

⁵⁸⁴Süleymanov M.S. Qafqaz İslam Ordusu, s.308.

⁵⁸⁵Süleymanov M.S. Azərbaycan Ordusu, s.126-127.

⁵⁸⁶Денстервил, с.234.

onlara o qədər də bel bağlamadığını yazırdı.⁵⁸⁷ Döyüşdə türk hissələrindən 3 zabıt, 23 əsgər həlak oldu, 3 zabıt və 70 əsgər isə yaralandı. Düşmən tərəfdən 150 cəsəd qalmış, 3 sentrokaspi, 2 ingilis zabiti və 51 ingilis əsgəri əsir alınmış, 14 pulemyot, 100 ədəd top mərmisi, 70 sandıq tüfəng patronu qənimət kimi QİO döyüşçüləri tərəfindən götürülmüşdü.⁵⁸⁸

Avqustun 26-da ingilis-Sentrokaspi qoşunlarının komandanlığı QİO mövqələrinə güclü hücum planlaşdırdı. Plana əsasən müdafiə mövqələrində dayanan qoşunlardan başqa aşağıdakı qüvvələr hücumda iştirak etməli idi: 1 piyada alayı (8 bölük tərkibində), 7 piyada tabor (14 bölük şəkildə), 37 piyada bölüyü, 1 süvari bölüyü, 3 zirehli avtomobil. Həmçinin döyüşdə hidroaviasiya divizionu və Kuban aviadivizionu fəal iştirak etməli, "Göytəpə" hərbi gəmisi qoşunların hərəkətini öz atəşi ilə dəstəkləməli idi. Artilleriya dəstəyi kifayət qədər güclü idi: 2 qaubitsa, 28 səhra topu və 2 dağ topu. Plana əsasən Fatmayı, Göradil və Pırşağı kəndləri ələ keçirilməli, qoşunlar mövqələrdə möhkəmlənəndən sonra hücumu davam etdirərək Novxanı kəndini də tutmalı idilər. Lakin hərbi şəraitin dəyişməsi, QİO qoşunlarının fəallığı ingilis və Sentrokaspi komandanlığına əks-hücum təşkil etmək üçün qoşunları toplamağa imkan vermədi.⁵⁸⁹



İngilis zabitarının rəhbərliyi ilə türk-Azərbaycan qoşunlarına atəş açan erməni topçuları. 1918-ci il, avqust. E.Faqfərin materiallarından.

Avqustun 27-də ingilis-Sentrokaspi qoşunları 364 №-li təpəyə hücum etmiş, Maştağa dəstəsinin və 13-cü alayın mövqələrini atəşə tutmuş, təyyarələrlə 10-cu alayın mövqələrinə bomba atmış, hərbi gəmilər Abşeronun şimalında görsənmişdilər.

Bakı ətrafında qızğın döyüşlər baş verdiyi bir dövrdə Bakı ilə bağlı məsələlər ondan çox-çox uzaqlarda müzakirə edilirdi. Avqustun 27-də Almaniya ilə Sovet Rusiyası arasında saziş imzalandı, onun 6-cı fəslinin 14-cü maddəsinə əsasən hər iki tərəf Azərbaycanla bağlı öhdəliklər götürürdülər: Almaniya Gürcüstan sərhədlərindən kənarında baş verən hərbi əməliyyatlarda heç bir üçüncü dövlətə hərbi yardım göstərməyəcək; Almaniya Qafqazda üçüncü dövlətin hərbi qüvvələrinin Kür çayının mənsəbindən Petropavlovsk kəndinə qədər, Şamaxı qəzasının sərhədləri boyunca, Bakı qəzasının şimal sərhədlərindən dənizə qədər olan əraziləri keçməyəcək. Rusiya Bakı ətrafında neftin hasilatını artırmağı, hər ay istehsal edilən neftin 1/4 hissəsini, əlavə olaraq razılaşdırılacaq rəqəmdən az olmayaraq, Almaniya verməyi boynuna götürürdü.⁵⁹⁰ Müqavilədə üçüncü tərəf kimi göstərilən Osmanlı dövləti idi. Sazişin mahiyyəti Azərbaycan nümayəndə heyətinə məlum olan kimi, sentyabrın 2-də M.Ə.Rəsulzadə Almaniyanın İstanbuldakı səfiri qraf Valdburqa nota təqdim edərək kəskin etirazını bildirmişdir.



Həlak olmuş iki türk əsgərinin Novxanı qəbiristanlığında qəbirxətə abidəsi.

M.Ə. Rəsulzadə bu sazişi, "Azərbaycanın həyatı maraqlarını məhv edən müqavilə kimi dəyərləndirmişdi. Müqavilə həmçinin Türkiyə dövlət rəhbərliyini də qəzəbləndirmişdi. Məsələni müəyyənləşdirmək üçün Osmanlı dövlətinin Sədr-əzəmi Tələt paşa sentyabrın 6-da Berlinə gəldi və Almaniya ilə Türkiyə arasında saziş bağlanmasını təklif etdi. Onun təqdim etdiyi layihəyə əsasən "Bakı coğrafi durumu etibarilə Azərbaycan dövlətindən başqasına aid ola bilməz...".⁵⁹¹ Alman tərəfi layihəni Sovet nümayəndəsi İoffeyə təqdim etdi. O, öz növbəsində, layihəyə əlavələr etdi və əlavələrə əsasən Qafqaz Sovet Rusiyasının ərazisi hesab olunmalı idi. İoffeyə görə, Türkiyənin Zaqafqaziyadakı qurumlarla imzaladığı müqavilələr Sovet Rusiyası tərəfindən tanınmır, Sovet Rusiyası onunla Türkiyə sərhədləri arasında bir dövlətin olması ideyasını dəstəkləyir, lakin bu dövlət müsəlman Azərbaycan dövləti olmamalıdır.⁵⁹² Faktiki olaraq, Almaniya və Rusiya Tələt paşanın layihəsini rədd etdilər.

Osmanlı dövlət rəhbərliyinin, ilk növbədə sultanın, almanların tələbləri qarşısında tab gətirə bilməyib qoşunları geri çəkəcəyindən ehtiyat edən Ənvər paşa riskli hərəkət etdi. O, Qafqaz müsəlmanlarına verilən vədlərin yerinə yetirilməməsini özünə təhqir kimi qəbul edərək, istefa ərizəsi ilə sultana müraciət etdi. Osmanlı dövləti Almaniya Azərbaycan məsələsində güzəştə getmədi, Ənvər paşa öz vəzifəsində qaldı.

Bakı ətrafında avqustun 28-i və 29-da hər iki tərəfin mövqələri atəşə tutulurdu, artilleriya və pulemyot duelləri baş verirdi.

Avqustun 30-da düşmən dənizdən desant çıxarmağa cəhd göstərdi. Nasosnıda 3 gəmidən 150-200 nəfərlik desant dəstəsi çıxarıldı, lakin sahil müşahidə postlarından xəbər alan QİO-nun komandanlığı desantı mühasirəyə almaq üçün süvari hissələr göndərdi. Desant dəstəsi döyüşü qəbul etməyib gəmilərə çəkildi.⁵⁹³

Avqustun 30-da QİO-nun Bakı ətrafında cəmləşdirilən qoşunları yenidən qruplaşdırıldı. Şimal, Cənub və Qərb taktiki qrupları təşkil edildi. Şimal qrupu (komandan Osman bəy, qərargah - Masazır) Xırdalanın şimal-şərqindəki boyun nöqtəsindən Mərdəkandan keçən və dənizə qədər uzanan sahədə dayanır; Qərb qrupu (komandan

⁵⁸⁷ Денстервиль, с.235.

⁵⁸⁸ Görüylmaz M. Türk Kafkaz İslam Ordusu, s.159.

⁵⁸⁹ Süleymanov M.S. Azərbaycan Ordusu, s.129.

⁵⁹⁰ Süleymanov M.S. Azərbaycan Ordusu, s.125.

⁵⁹¹ Süleymanov M.S. Qafqaz İslam Ordusu, s.289-290.

⁵⁹² Süleymanov M.S. Qafqaz İslam Ordusu, s.290.

⁵⁹³ Yənə orada, s.315.

Cəmil Cahid bəy) Şimal qrupunun Xırdalandakı mövqeyindən başlayıb Puta stansiyasına qədər mövqeləri tuturdu. Cənub qrupu (komandan Həlim Pətöv bəy, qərargah - Hacıqabulda) Puta ilə Ələt arasında yerləşirdi. Bu qrup həmçinin Hacıqabul - Bakı yoluna nəzarət edir, Salyan dəstəsi onun tərkibində idi.⁵⁹⁴ Tatar süvari alayı Şimal qrupa, 4-cü Azərbaycan alayının 1-ci və 4-cü taborları, Ağdaş süvari bölüyü Cənub qrupa, digər Azərbaycan hissələri isə Qərb qrupuna tabe edilmişdi.⁵⁹⁵

Avqustun 31-nə planlaşdırılan döyüşdə Şimal qrupu Digah-Binəqədi xəttində mövcud olan hakim yüksəklikləri ələ keçirməli idi. 13-cü alay Masazır gölündən cənuba keçərək Binəqədi təpəsində (311 №-li) möhkəmlənməli, 38-ci alayın 1-ci taboru və 29-cu taboru Binəqədi ətrafındakı digər yüksəklikləri tutmalı idilər.



Qrupun topları və mürəttəb süvari alayın bir bölüyü hücumu dəstəkləməli idi.⁵⁹⁶ Səhər tezdən saat 4-də Şimal qrupu göstərilən istiqamətlərdə hücumla başladı. Səhər təzə açılmışdı ki, sürətli hücumla 311 №-li Binəqədi təpəsi ələ keçirildi. Polkovnik Favielin raportuna əsasən döyüşü təsvir edən general Den-stervil yazırdı ki, Binəqədi təpəsini başda leytenant Pitti olmaqla Şimali Stafford alayının 80 nəfərlik dəstəsi qoruyurdu. Varvik taborunun bir bölüyünün döyüşə qatılması və pulemyotçuların atəşinə baxmayaraq ingilis qoşunları mövqeni qoruya bilmədi və saat 8:30-da təpədən çəkildilər. Türk hissələrində tüfəng patronları az olsa da, top mərmiləri və pulemyot patronları kifayət qədər idi və düşməyə güclü atəş açılmışdı. Leytenant Pitti həlak oldu. Sentrokaspi və ingilis qoşunları geri çəkildilər. Şimal qrupu saat 11:15-də Varvik taborunun bölüyü üzərinə hücumla keçdi. İngilis döyüşçüləri ehtiyatda dayanan erməni hissəsindən kömək almadıqlarına görə itkilər verərək geri çəkildilər. Günün sonuna qədər davam edən döyüşdə türk-Azərbaycan qoşunları Digahın şimal və qərb ətrafını nəzarət altına aldılar, ingilislər Biləcəriyə gedən dəmir yolu və Dərnəgülün qərb hissəsi arasında mövqe tutdular.⁵⁹⁷ Kral Müdafiə Heyətinin Tarix şöbəsinin idarəsində çalışan ingilis generalı F.J.Moberli "1914-1918-ci illər İraq Səfəri" əsərində göstərir ki, döyüşdə ingilislər 4 zabit, 67 əsgər itirdilər.⁵⁹⁸



Döyüşdə 6 pulemyot, 1 sıradan çıxarılmış səhra topu, yük arabaları, 38 mətbəx arabası, sursat QİO tərəfindən ələ keçirildi. 107-ci alayın iki taboru Binəqədidəki 311 №-li təpədə möhkəmləndi. 38-ci alayın 2-ci taboru Maştağada, digər taborlar, eləcə də 29-cu tabor Digahın şimal və qərbində, 13-cü alayın bir taboru 364 №-li təpədə idi. 107-ci alayın bir taboru və 13-cü alayın iki taboru ehtiyatda saxlanılmışdı. 2-ci mürəttəb süvari alayı, Azərbaycan süvari hissələri Fatmayıda, Ləzgi süvari alayı Binədə yerləşirdi. 38-ci alayın məntəqəsində 2 ədəd Krupp və 4 Şnayder topu, 311 və 364 №-li təpələrdə 2 ədəd rus dağ, 4 ədəd rus səhra və 4 ədəd Krupp topları var idi. Qərb qrupunun 9-cu alayı Puta ilə Hacı Həsən arasında, 10-cu alayı 9-cu alayın sol cinahından Xırdalanın şimal-şərq ətəyi arasında yerləşmiş 14 topa dəstəklənirdi. Cənub qrupunda 4-cü alayın 2-ci taboru və Ağdaş süvari bölüyü Salyanda, 4-cü alayın 1-ci taboru Puta-Ələt arasında, xidmət bölmələri Hacıqabulda və Güzdəkdə yerləşmiş, 8 topa dəstəklənirdilər.⁵⁹⁹



Bütün qüvvələr nəzərə alınmaqla QİO komandanlığı Bakıya hücumu sentyabrın 11-nə, Xəlil paşanın Bakı ətrafındakı mövqelərə gəlməsindən sonraya planlaşdırdı.⁶⁰⁰

Avqustun 31-də axşam Sentrokaspi rəhbərləri və erməni liderləri müşavirə keçirdilər. Dəvət edilmiş general Denstervil onların heç bir əməli tədbir görə bilməyəcəyinə əmin oldu. Səhərisi gün saat 16:00-da o, Sentrokaspi rəhbərləri və erməni liderlərini öz qərargahına

dəvət edib məşhur sözləri söylədi: **“YER ÜZÜNDƏ HEÇ BİR QÜVVƏ BAKINI TÜRKLƏRDƏN QORUYA BİLMƏZ”**⁶⁰¹ Ümumilikdə avqust döyüşlərində ingilislər və Sentrokaspi qoşunlarından 2 min nəfər həlak olmuşdu, itkin və əsir düşənlər vardı. Bakının bütün hospital və xəstəxanaları yaralılarla dolu idi. Şəhərdə əhali aclıqdan əziyyət çəksə də qoşunların ərzaqla bağlı problemləri yox idi. Nəticədə şəhərdə qadınlar etiraz mitinqi keçirmək istədilər, lakin cəhdin qarşısı alındı.⁶⁰² Sentrokaspi rəhbərləri və erməni liderlərini döyüşdə iştirak etməməkdə ittiham edən general onlara təslim olmağı məsləhət gördü. 1918-ci ilin mart-aprel aylarında törətdikləri qırğınlara görə cavab vermələrini anlayan erməni liderləri vaxtı uzatmağa çalışırdılar. Sentyabrın 1-i və 4-də Sentrokaspi rəhbərləri və erməni liderləri məktublar yazaraq bildirirdilər ki, ingilis qoşunlarını şəhərdən buraxmayacaqlar. Onlar

⁵⁹⁴Yenə orada, s.316.

⁵⁹⁵Süleymanov M.S. Azərbaycan Ordusu, s.128.

⁵⁹⁶Süleymanov M.S. Qafqaz İslam Ordusu, s.316.

⁵⁹⁷Денстервиль, с.239-240.

⁵⁹⁸Rıhtım M. İngilislərin Bakı və Xəzər dənizinə hakim olmaq xüsusunda cəhdləri //Azərbaycan Xalq Cümhuriyyəti və Qafqaz İslam Ordusu toplusu, s. 512.

⁵⁹⁹Süleymanov M.S. Qafqaz İslam Ordusu, s.318.

⁶⁰⁰Süleymanov M.S. Azərbaycan Ordusu, s.126.

⁶⁰¹Денстервиль, с.110.

⁶⁰²Görürülməz M. Türk Kafkaz İslam Ordusu, s. 155-156.



nəfər olsa da, onların döyüş ruhu aşağı idi. QİO-nun uzaqyuran topları Bakıda yerləşən kazarma, anbar və qərargahları atəşə tuturdu. Topçuların sərrast atəşi hətta Denstervili də heyran etmişdi, onun qərargahı bir neçə dəfə dəqiq atəşlə dağıdılmışdı. General bu dəqiqliyi şəhər müsəlmanlarının türk topçularına verdikləri məlumatlarla izah edir və şəhərlə QİO topçuları arasında telefon xəttinin olmasını da istisna etmirdi.⁶⁰⁴

Sentyabrın 1-də Şimal qrupu hücumu keçdi və günün birinci yarısında Digah və Məhəmmədli kəndləri, Digahın cənubundakı 345 №-li təpə tutuldu. Şimal qrupu havaya qaldırılmış bir rus təyyarəsini vurdu və onun Salyan kazarması istiqamətində düşməsini müşahidə etdi.⁶⁰⁵

İngilislər Bakıya əlavə qüvvə gətirə bilməsinlər deyərək, Ənvər paşa 9-cu Ordudan Cənubi Azərbaycanda əməliyyatlar keçirməyi tələb edirdi.⁶⁰⁶

Sentyabrın 1-də Nuru paşanın imzaladığı əmrə əsasən 9-cu Ordu tərkibindən götürülən 15-ci piyada firqə (qərargah, 56-cı və 106-cı piyada alayları, bir Qüdrətli, bir 105 mm-lik Şkoda dağ qaubitsa, bir 105 mm-lik səhra qaubitsa batareyaları) Bakı ətrafına gətirilməli, 5-ci firqə ilə 15-ci firqə arasında sərhəd Yanardağ olmalıdır;



Mürəttəb süvari alayı, Tatar süvari alayı və Ləzgi süvari alayı Mərdəkəndə birləşməli, Zehni bəyin komandasına verilməlidir; 38-ci alay 15-ci firqəyə veriləcəkdir; Gəncə və Kürdəmirdə olan rus toplarının mərmiləri toplanmalıdır; 5-ci firqə qərargahı Qobuda, 15-ci firqə qərargahı Masazırda yerləşməlidir, bu mövqelərlə Güzdək arasında telefon xətti çəkilməlidir, teleqraf rabitəsi yaradılmalıdır; qoşunlar ərzaqla təmin olunmalı, arxada ərzaq ehtiyatı yaradılmalıdır.⁶⁰⁷

15-ci firqə Qarakilsədən avqustun 28-də çıxmağa başlamış, Qarakilsə-Dilican-Karvansara-Qazax-Ağstafa yolu ilə hərəkətə keçmişdi. Öz hissələrindən başqa 9-cu Ordunun qaubitsa səhra batareyası da ona verilməli idi.⁶⁰⁸ 15-ci firqə əvəzinə Gümrü-Qarakilsə bölgəsində 36-cı Qafqaz piyada firqəsi mövqələr tutdu.⁶⁰⁹

Xəlil paşanın almanlarla, Azərbaycan hökumətinin Gürcüstan hökuməti ilə danışıqları nəticəsində türk qoşunlarına Gürcüstan dəmir yollarından istifadə etmək icazəsi verildi.⁶¹⁰ Əslində belə icazəni verən almanlar öz məqsədlərini güdürdülər. Türk komandanlığının Bakını azad etməkdə ısrarlı olmasını görüb, Bakıda bolşeviklərin devrilməsini və bura ingilislərin gəlməsi xəbərini alan alman komandanlığı Sovet Rusiyası ilə avqustun 27-də bağladığı sövdələşmədən uzaqlaşmağa başladı. Alman komandanlığı Ənvər paşa, Nuru paşa və Türkiyənin Tiflisdəki nümayəndəsi Əbdülkərim paşaya müraciət edərək Bakıya hücumda bir alman taburunun iştirakına icazə verilməsini istədi. Əslində, Gürcüstandakı alman qoşunlarının komandanı Fon Kressenşteyn süvari alayı Bakıya yürüşə hazırlayırdı. Ənvər paşa, Nuru paşa və Əbdülkərim paşa rədd cavabı verdilər, üstəlik Ənvər paşa Nuru paşaya göndərdiyi gizli göstərişdə almanların icazəsiz Bakıya hərbi hissə göndərəcəyi təqdirdə



Azərbaycan-Gürcüstan sərhəddindəki körpünü partlatmağı əmr etdi. Özünün 2-ci məktubunda o, əlavə etdi ki, Azərbaycan hökumətinin nümayəndələri ilə məsləhətləşmələr göstərdi ki, Azərbaycan hökuməti almanların ölkələrinə gəlişinin əleyhinədir, lazım gələrsə, onlara silahlı müqavimət göstəriləcəyini bildirir. Öz adından Ənvər paşa bildirirdi ki, məsələ bu həddə çatsa, türk qoşunları Azərbaycan hökumətini dəstəkləyəcək.⁶¹¹

⁶⁰³ Денстервиль, с.250-251, 255-257.

⁶⁰⁴ Денстервиль, с. 104.

⁶⁰⁵ Süleymanov M.S. Qafqaz İslam Ordusu, s.322.

⁶⁰⁶ Yənə orada, s.322.

⁶⁰⁷ Süleymanov M.S. Qafqaz İslam Ordusu, s.324.

⁶⁰⁸ Yənə orada, s.324.

⁶⁰⁹ Yuceer N. Birinci Dünya savaşında, s.114.

⁶¹⁰ Görüryılmaz M. Türk Kafkaz İslam Ordusu, s.161.

⁶¹¹ Görüryılmaz M. Türk Kafkaz İslam Ordusu, s. 162-163.

Qardaş Azərbaycan və türk (osmanlı) döyüşçüləri düşməne qarşı çiyin-çiyinə vuruşmuş, qələbələr qazanmışdılar. Onların bu rəşadəti yüksək qiymətləndirilmiş, zabit və əsgərlərin bir çoxu orden və medallarla təltif edilmişdir. 1918-ci il sentyabrın 3-də QİO komandanlığının təbəçiliyində olan şəxsi heyətə təqdim etdiyi təltif sənədi indiyədək qorunmaqdadır. Burada 15 osmanlı zabitinin adı var. Onlar "Altun ləyaqət medalı", "Gümüşlü imtiyaz medalı", "5-ci dərəcəli Məcidî Nişanı", "Hərbi Medal" ilə təltif ediliblər.⁶¹² Azərbaycanın o dövrdə öz təltif nişanlarının olmaması səbəbindən Azərbaycan hərbiçiləri də Osmanlı dövlətinin orden və medalları ilə təltif edilirdi. Türkiyə hərbi arxivlərində qorunan sənədlər, hansı orden və medalların azərbaycanlılara təqdim edilməsi, hansı zabitlərin təltif edildiyini müəyyənləşdirməyə imkan verir.

1918-ci il sentyabrın 3-nə aid təltif sənədində göstərilən azərbaycanlı zabitlərin yüksək təltif nişanlarına layiq görülməsi sultan tərəfindən təsdiqlənmişdir. Zabitlər iki təltif nişanı - 5-ci dərəcəli Məcidî Nişanı (Məcidî Ordeni) və Hərbi Medala (Hərbi Medalıya) layiq görülmüşdülər.



İngiltərə pulemyotçularının diqqət mərkəzində. Bakı, 1918-ci il, avqust. E.Fayzulin mənbələrindən.

Məcidî Nişanı (Məcidî Ordeni) 1851-ci ildə Osmanlı sultanı Əbdülməcidi (1839-1861) tərəfindən təsis edilmişdir.⁶¹³

Nişan günəş formasında olub, mərkəz dairəsindən 7 hissədə cəmlənmiş şüalar yayılır. Hissələr arasında ay-ulduz təsvirləri mövcuddur. Mərkəzdə sultanın tuğrasının (məhürünün) təsviri verilmiş, haşiyədə "Səadət", "Qayret" ("Çalışqanlıq"), "Hamıyyət" ("Vətəndaşlıq") sözləri və "Sene 1268" ("1268-ci il") ərəb qrafikası ilə yazılmışdır. Nişan 5 dərəcədə təsis edilmiş, təltif 5-ci dərəcədə başlayırdı. Ordenin 5-ci və 4-cü dərəcələri döşün sol tərəfində lentli çərçivə üzərində, 3-cü və 2-ci dərəcələri

boyunda lent üzərində, 1-ci dərəcəsi isə boyunda orden zənciri üzərində daşınırdı.⁶¹⁴ Ordenin 1-ci və 2-ci dərəcələrinin nişanları ilə birlikdə sinədə daşınan ulduzlar verilir. Ordenin 5-ci və 4-cü dərəcələrində nişanla lent arasında ay-ulduz təsviri yerləşdirilirdi. Nişanın arxa tərəfində aypara daxilində ornament təsvir edilmişdir. Ordenin lenti qırmızı rəngdə olub, iki nazik yaşıl zolaqla haşiyələnib. Ordenlə bərabər, "bərət" adlanan sənəd verilir ki, orada orden təqdim edilən şəxsin adı, rütbəsi, vəzifəsi, xidmətləri qeyd olunurdu.⁶¹⁵ Məcidî Ordeninin ilkin, 5-ci dərəcəsinə 20 il qüsuruz xidmətdən sonra və ya sultanın xüsusi fərmanı ilə almaq mümkün idi. Hərbi zamanı xüsusi igidlik göstərənlərə orden sultanın fərmanı ilə xidmət illəri nəzərə alınmadan verilir, belə nişana qılınclar əlavə edilirdi.⁶¹⁶ Maraqlıdır ki, orden verilən şəxs vəfat etdikdə orden dövlət xəzinəsinə təhvil verilir ki, onu heç kim daşmasın.

03.09.1918-ci il təltif siyahısına əsasən 13 azərbaycanlı zabit Hərbi Medalla təltif edilmişdir.⁶¹⁷ Onların sırasında 1-ci alayın zabitləri: süvari qaymaqamı Həmid xan, yüzbaşı vəkili Sultanov, süvari yüzbaşı vəkili Əliyev, mülazimi-əvvəl Aslanbəyov, mülazimi-sani Əliyev; 2-ci alayın zabitləri: mülazimi-əvvəl Mehmandarov, mülazimi-əvvəl Savkov, süvari zabit vəkili Kavzar, yüzbaşı Sultanov, topçu miralay Cavad Şıxlinski; 2-ci süvari alayın zabit vəkili - Qaratiklinski, təlimgahın yüzbaşı vəkilləri Nəsirbəyov və Əhmədiyev.⁶¹⁸ Osmanlı ordusunda mülazimi-əvvəl rütbəsi "kiçik leytenant" rütbəsinin analoqu idi.

Hələ Bakı azad edilməzdən əvvəl 18 zabit (Həmid xan həm Məcidî Nişanı, həm də Hərbi Medalla təltif edilmişdi) Osmanlı dövlətinin önəmli hərbi təltif nişanlarına layiq görülmüşlər. Siyahıdakı zabitlərin adı və soyadı tam göstərilmədiyi üçün onların bir çoxunun kimliyini dəqiqləşdirmək müəyyən qədər çətindir. Məlumdur ki, Bakı azad ediləndən sonra (15.09.1918) yeni təltif siyahıları tərtib edilmiş və fərqlənənlərə orden və medallar verilmişdir.⁶¹⁹ Heç şübhəsiz ki, onların sırasında azərbaycanlı zabitlər də olmuşdur.



İngiltərə patrulu Bakı küçələrində. Bakı, 1918-ci il, avqust. İnternet saytından.

Cəbhə xəttində mövcud vəziyyəti öyrənmək üçün QİO Ərkani-Hərb rəisi Nazim bəy cəbhəyə göndərildi. Onun fikrincə, Bakıya hücum iki istiqamətdə aparılmalı, bu istiqamətlər arasında Biləcəri və Hacı Həsən arakəsmə xətti olmalı idi. Bölgüyə uyğun olaraq top yerləri müəyyənləşdirilir, ehtiyatlar toplanır, firqə hissələrinin yerləşməsi üçün

məntəqələr hazırlanırdı. Maştağada 10 min nəfər üçün ərzaq toplanması başlanılmışdı. Hücumdan bir gün əvvəl süvari hissələr və azərbaycanlılardan ibarət könüllü hissələr şərqdən və şimali-şərqdən şəhərə hücum etməli idilər.⁶²⁰

15-ci firqənin gəlişi sentyabrın 7-si-10-u arası gözlənilirdi, bu vaxta qədər düşmənin hərbi güc imkanlarının öyrənilməsi, Sabunçu və Biləcəri ətrafındakı təpələri ələ keçirmək məqsədi ilə mövqə döyüşlərinin davam etdirilməsi qərara alınmışdı.

⁶¹²Süleymanov M.S. Qafqaz İslam Ordusu, s.159.

⁶¹³Denisenko A. Askeri Müze osmanlı ve cumhuriyet dönemi madalya ve nişanlar kataloqu. İstanbul, Harbiye, s. 52.

⁶¹⁴Denisenko A. Askeri Müze, s.53.

⁶¹⁵Denisenko A. Askeri müze, s.16.

⁶¹⁶Yenə orada, s.18.

⁶¹⁷Süleymanov M.S. Qafqaz İslam Ordusu, s.158.

⁶¹⁸ATASE, klassor - 3821, dosye 15, fehrst -- 57.

⁶¹⁹Süleymanov M.S. Qafqaz İslam Ordusu, s.160.

⁶²⁰Yenə orada, s.325.

Sentyabrın 2-də Şimal qrupu Zabratı tutdu, lakin sentyabrın 3-də ingilis-Sentrokaspi qoşunlarının güclü hücumu ilə oradan çıxarıldı. Həmin gün 311 №-li təpə top atəsinə tutuldu, Hövsan ətrafında döyüşlər davam etdi. Ləzgi süvari alayının 3-cü eskadronunun 1-ci taqımı yunker Cavarxan Ansoxskinin rəhbərliyi ilə düşmənin üstün qüvvələrinin (2 piyada bölüyü, 1 süvari eskadronu, 3 pulemyot, 2 top) hücumunun qarşısını aldı, kömək gələndə 4 saat ərzində vuruşdu.⁶²¹

Nazim bəy və Mürsəl paşa mövqeləri birlikdə gəzərək Nuru paşaya ayrı-ayrılıqda raport göndərdilər. Hər ikisinin qənaəti eyni idi: şəhərə son hücumdan əvvəl Biləcərinin cənub- qərbindəki sahə ələ keçirilməlidir. Balaxanı, Ramana, Sabunçu və Suraxanıda olan düşmən dəstələrini məhv edəndən sonra şəhərə hücum etmək təklifi Mürsəl paşa və Nazim bəyin fikrincə lüzumsuz idi. Kəndlərdə aparılan döyüşlər əlavə itkiyə səbəb olardı, həm də onların şəhərdən uzaq olması Bakıya hücum etməyə maneçilik törətmirdi. Şəhər alınandan sonra oradakı dəstələrin müqavimətini dərhal qırmaq mümkündür.



Sentyabrın 6-da 15-ci firqənin hissələri Ağstafaya çatmağa başladı və dərhal qatarlarla Bakı istiqamətinə göndərildi. 15-ci firqənin komandanı Süleyman İzzət bəy və onun qərargahı Gəncədə Nuru paşa, Əli ağa Şıxlinski, Azərbaycan hökumətinin üzvləri və digərləri tərəfindən qarşılandılar. Sentyabrın 7-də 15-ci firqənin qərargahı, sonra isə hissələri Hacıqabulda qatarlardan enərək mövqelərə yönəldilər.⁶²² Qeyd etmək lazımdır ki, 15-ci firqə Rumıniyada Qafqaza göndərilmək əmrini aldıqda olduqca güclü idi. Firqənin 8104 nəfər piyadası, 212 süvarisi, 285 istehkamçısı, 62 pulemyotu, 10 mortiri, 45 topu, 2 uzaqvuran topu və bir tank batareyası mövcud idi.⁶²³ Beləliklə, bu firqənin Qafqaza göndərilməsi qərarı düzgün idi və vəziyyəti dərhal dəyişməyə imkan verirdi. Lakin firqənin gəlişi yubadıldı, o, Gümrü-Qarakilsə istiqamətində yerləşdirildi. Onun tərkibində olan hissələr Qafqaz cəbhəsinin müxtəlif əməliyyatlarına cəlb olunurdu. Nəticədə Bakı ətrafına göndəriləndə firqənin tərkibi zəiflədilmişdi.

15-ci firqə ağır yükləri Gəncədə qoyaraq Bakı istiqamətində hərəkət edir-di. Nuru paşa Xəlil paşaya göndərdiyi teleqramda Bakıya hücumu sentyabrın 12-nə planlaşdırdığını bildirdi, lakin almanlar üçün verilən məlumatda sentyabrın 15-nin hücum günü kimi göstərilməsini xahiş edirdi. Şərq Cəbhəsi komandanı Mürsəl paşaya göndərdiyi məktubda o, bütün hazırlıq işlərinin sentyabrın 11-də sona çatdırılmasını tələb etdi. Lakin 15-ci firqənin son hissələrinin yalnız sentyabrın 10- da cəbhəyə çatması nəzərə alınaraq hazırlıq işlərinin sentyabrın 11-də sona çatdırılmasının mümkünsüzlüyü ortaya çıxdı.⁶²⁴



Məclisiyyə ordeninin 3-cü dərəcəsi (qılınclarla). Əskəri Muzey, İstanbul.

Sentyabrın 9-da Mürsəl paşa, 5-ci firqə Ərkani-Hərb rəisi Rüşdü bəy, Süleyman İzzət bəy Binəqadi topçu müşahidə məntəqəsinə gəldilər. Ətraf ərazidə hündürükdə yerləşən məntəqə Biləcəri və onun ətrafında qoşunların yerləşməsinə müəyyən etməyə imkan verirdi. Nuru paşadan alınan teleqramda göstərilirdi ki, Bakıya ikinci hücum ümumi rəhbərliyi o, öz üzərinə götürmək üçün Gəncədən Bakıya gəlir. Qoşunlar o gələndə kimi döyüş mövqelərini gizlin şəkildə tutmalı idilər: 13-cü alay Hökməlinin cənubunda, 106-cı alay Qobu ətrafında, 38-ci alay 345 №-li təpə və Maştağada, 29-cu tabor 13-cü alayın ehtiyatında.⁶²⁵

Sentyabrın 10-da Şərq Ordular Qrupu komandanı Xəlil paşa, QiO komandanı Nuru paşa, Azərbaycan kolordusunun komandiri Əliəğa Şıxlinski Bakı ətrafına gəldilər. QiO komandanlığı və Xəlil paşa Güzdəkdə yerləşdilər. Həmin gün onlar müşahidə məntəqələrində oldular, düşmən mövqelərini nəzərdən keçirdilər.⁶²⁶ Xəlil paşa qoşunların təminatı, əsgərlərin mənəvi durumu ilə tanış oldu, düşmən mövqelərini nəzərdən keçirdi və komandirlərdən hücum planlarını təklif etməyi xahiş etdi. Onunla bərabər gəlmiş bir neçə alman zabiti başda polkovnik-leytenant Parakuin olmaqla öz təkliflərini verdilər: toplar vasitəsilə düşmən səngərləri saatlarla bombalanmalı, düşmən mövqeyinin hər qarışı top atəsinə tutulmalı, sonra isə düşmənin müqaviməti qırılaq şəhərə daxil olmalı.⁶²⁷ Bu plan Avropada aparılan "mövqə müharibəsi"nin klassik forması idi. Planı icra etmək üçün nə kifayət qədər top, nə kifayət qədər mərmii ehtiyatı, nə də vaxt var idi, odur ki, "alman planı" qəbul edilmədi.

15-ci firqənin komandiri Süleyman İzzət bəy öz hücum planını təklif etdi: 5-ci firqə gecə ikən hücumu keçir, lakin əsas zərbəni 15-ci firqə endirir, Biləcəri təpələrini ələ keçirir. Azərbaycan süvariləri Əhmədli istiqamətində hücum edir. Bütün qoşunlar elə hərəkət edirlər ki, düşməni şəhərin ortasında və ya Qara şəhərdə sıxınsınlar. Düşmən limana çəkilib şəhərdən qaça bilməsin və məhv edilsin. Nuru paşa bu təklifi bəzi cəhətlərinə görə dəyərləndirsə də, ümumilikdə onu qəbul etmədi.⁶²⁸ Şəhər daxilində gedən döyüşlərdən sonra adətən şəhərin tamamilə məhv edildiyini nəzərə alsaq, dinc əhali arasında itkilərə yol verməməyə çalışan Nuru paşanın bu təklifi qəbul etməməsi labüd idi.

⁶²¹ Yəne orada, s.326.

⁶²² Süleymanov M.S. Qafqaz İslam Ordusu, s.327.

⁶²³ Görüryılmaz M. Türk Kafkaz İslam Ordusu, s.198.

⁶²⁴ Süleymanov M.S. Qafqaz İslam Ordusu, s.328.

⁶²⁵ Yəne orada, s.329.

⁶²⁶ Görüryılmaz M. Türk Kafkaz İslam Ordusu, s.164.

⁶²⁷ Yəne orada, s.168.

⁶²⁸ Yuceer N. Birinci Dünya savaşında, s.115.

Üstəlik çoxlu sayda neft buruqları, neft anbarları və emal zavodları olan Bakıda şəhər döyüşlərinin aparılması şəhərin yanib külə dönməsi ilə nəticələnəcəkdir.

Bir qrup türk zabiti ayrı bir plan təklif etdilər. Belə ki, yarbay Bəsi (sonralar Atatürk ordusu sərkərdələrindən biri, 1934-cü ildə korgeneral rütbəsinə layiq görülüb), minbaşı Saleh Ömurtak, minbaşı Nazim (1920-ci ildə Atatürkün ordusunda vuruşarkən Kütahya döyüşündə qəhrəmancasına həlak olub), minbaşı Saffet Arıkan, yüzbaşı Təvfik (sonralar Cümhurbaşkanı Genel Sekretarı) mərmə ehtiyatının az olmasını nəzərə alaraq gözlənilməzlik amilindən istifadə edib gecə vaxtı süngü zərbəsi ilə düşmən səngərlərinə soxulmaq təklifini verdilər.⁶²⁹ Bu təklif hücum planı sayılmasa da, hər halda ümumi planın bir hissəsi kimi Xəlil paşa tərəfindən bəyənildi.

Bütün təklifləri nəzərə alaraq komandanlıq hücum planını qəbul etdi. Sentyabrın 10-da QİO komandanı Bakıya hücum əmrini imzaladı; Şərq Cəbhəsi komandanlığı və Şimal qrupu ləğv edilir; hazırlıq işləri 11 sentyabr



Hərbi Medal. Emalı sürtülərək tam yoxa çıxmışdır. MATM.

saat 21-də tamamlanır; Şərq cəbhəsi kimi tanınan qüvvələr (5-ci, 15-ci firqələr, Cənub qrupu) birbaşa QİO komandanına tabe edilir; qoşunların tərkibi - 5-ci firqə: 9-cu, 10-cu, 13-cü, 56-cı piyada alayları, dağ qaubitsa batareyası, 13 rus səhra topu, 4 rus dağ topu, 2 ədəd 105 mm-lik səhra qaubitsası, 3 Qüdrətli dağ batareyası (10 top), 2 Şnayder topu, 6 Şnayder dağ topu; 15-ci firqə: 38-ci, 107-ci piyada alayları, 2-ci mürəttəb süvari alayı, Azərbaycan süvari alayları, Dikaya diviziya (Tatar süvari alayı nəzərdə tutulur) və milis (kəndlülər) taborları, 105 mm-lik səhra qaubitsa, 2 rus Şnayder dağ, qüdrətli dağ batareyaları, 4 Krupp dağ topu, Krupp dağ taqımı; Cənub qrupu: 4-cü Azərbaycan piyada alayının 1-ci və 2-ci taborları, iki süvari bölüyü, süvari Azərbaycan bölüyü, iki Krupp dağ, iki rus səhra topu; 106-cı piyada alayının iki taboru Hökməlinin cənubunda ehtiyat saxlanılacaq, bir tabor 5-ci firqəyə veriləcək; 5-ci firqə sağ cinahı ilə Hacı Həsən-Ermənikənd istiqamətində irəliləyəcək, Heybət stansiyasından, dəniz sahili və Qurd qapısındanak olan ərazini tutacaq, mümkün olarsa, təpəni zəbt edəcək; 15-ci firqə Biləcərinin şərqindən sağ cinahı istiqamətində hücum edəcək. Süvarilər Sabunçu-Balaxanı istiqamətindəki düşməni qovacaq, Hövsan, Əhmədli və Keşləni azad edəcək. Cəmil Cahid bəy yenidən Cənub qrupun komandanı təyin edildi; hücum gecə başlamalı (dəqiq vaxt əlavə göstərməli idi), firqələr bir-birlərini gözləməməli idi.⁶³⁰ QİO və 5-ci firqənin qərargahları Güzdəkdə, 15-ci firqənin qərargahı Binəqədidə idi.⁶³¹ Nuru paşanın əmrinə əsasən hissə komandirləri müvafiq əmrlər verdilər. Süleyman İzzət bəy onun hücum sahəsinin genişliyi, əmrdə verilən tapşırıqlara nisbətən qüvvələrin az olması barəsində Nuru paşaya məlumat verdi. Belə ki, 15-ci firqənin 45-ci alayı Bataumda qalmış, 56-cı alay 5-ci firqəyə verilmiş, 38-ci alay əvvəlki döyüşlərdə itkilər vermiş, 107-ci alay isə (36-cı Qafqaz firqəsi tərkibindən) hələ döyüşlərdə iştirak etmədiyindən təcrübəsiz idi.



Nuru paşa göstərir ki, əsas zərbə üçün qərb istiqamətinin seçilməsi onun şəhərin mərkəzinə ən yaxın yer olması ilə bağlı idi.⁶³²

Sentyabrın 12-də günortaya yaxın 15-ci firqənin tərkibində olmuş süvari hissələr düşmənin diqqətini cəlb etmək üçün imitasiya etdilər, Qüdrətli toplar düşmənin Balaxanı tərəfdəki mövqelərini atəşə tutdu. Vəziyyəti öyrənmək üçün Sentrokaspi qoşunları tərəfindən bir təyyarə havaya qaldırıldı. Düşməndə əsas qüvvələrin Biləcəri istiqamətində toplanması təəssüratı yaradıldı. Həmin gün Nuru paşa yeni əmr imzaladı. Əmrə əsasən 15-ci firqə tərkibində yalnız 38-ci piyada alayı və Azərbaycan qüvvələri saxlanıldı, digər hissələr və artilleriyanın əksəriyyəti 5-ci firqəyə verildi. Bununla belə 5-ci firqənin hücum xəttinin eni 1500 m, 15-ci firqənininki isə 30 km idi.⁶³³ Bu zaman cəbhədə 8 min türk, 7 min Azərbaycan döyüşçüsü var idi.⁶³⁴ İngilis mənbələrinə görə, sentyabrın əvvəllərində QİO-nun tərkibində 26 top, 5300 türk, 8000 azəri döyüşçüsü var idi. Denstervil öz raportlarının birində, 6000 türk, 8000 azəri döyüşçünün olmasını bildirmişdi.⁶³⁵

Sentyabrın 12-də qoşunlara əlavə sursat paylanır, düşmən barəsində kəşfiyyat məlumatları toplanırdı. Kəşfiyyatdan qayıdan Əmənulla əfəndi məlumat verdi ki, cəbhədə 900 ingilis dayanıb, Sentrokaspi qüvvələrində ruh düşkünlüyü var, fərarilik artır. Düşmənin əsas qüvvələri Heybət, Biləcəri və Balaxanı istiqamətindədir. Müdafiəçilər sırasında Biçeraxovun göndərdiyi 500 nəfərlik dəstə var idi. Türk qoşunları tərkibində olan bir ərəb ingilislər tərəfinə keçərək hücumun sentyabrın 14-də başlayacağı və əsas zərbənin qərbdən vurulacağı barəsində xəbər verdi.⁶³⁶ Ərəbin məlumatlarına görə, türk hərbi komandanlığı hesab edirdi ki, şəhərdə 3000 ingilis əsgəri və 4000 rus

⁶²⁹ Görüryılmaz M. Türk Kafkaz İslam Ordusu, s.168.

⁶³⁰ Yuceer N. Birinci Dünya savaşında, s.114-115.

⁶³¹ Görüryılmaz M. Türk Kafkaz İslam Ordusu, s.164.

⁶³² Budak M. Nuru paşanın raportu, s.455.

⁶³³ Yuceer N. Birinci Dünya savaşında, s.115.

⁶³⁴ Yenə orada, s.115.

⁶³⁵ Rıhtım M. İngilislərin Bakı və Xəzər dənizinə hakim olmaq xüsusunda cəhdləri // Azərbaycan Xalq Cümhuriyyəti və Qafqaz İslam Ordusu toplusu, s.513.

⁶³⁶ Денстеровиль, с.257.

əsgəri var, qalanları erməni döyüşçüləridir. O, həmçinin bildirdi ki, Qafqaz İslam Ordusunun 32 topu var, lakin onlar elə maskalanıblar ki, o, yalnız 4-nü görüb.⁶³⁷

Əməliyyat ərəfəsində Sentrokaspi diktaturası və ingilis qoşunlarının əksəriyyəti Biləcəri-Balaxanı istiqamətində, süvari hissələri Zığ ətrafında yerləşirdilər. Xüsusi olaraq vurğulanırdı ki, dinc əhali və əsirlərə heç bir ziyan yetirilməməlidir.⁶³⁸ 5-ci Qafqaz firqəsinin qoşunları dayandıqları mövqelərdə məharətlə maskalanır, bütün yerdəyişmələr gecə həyata keçirilir, düşmən tərəfi dəfələrlə havaya təyyarə qaldırsa da Qurd qapısı istiqamətində qüvvələrin artmasını müəyyən edə bilməmişdi. Bakının müdafiəsinə ümumi rəhbərliyi generallar Denstervil və Baqratuni icra edir, cəbhədəki qoşunlara isə Dokuçayev və Keyvort komandanlıq edirlər.⁶³⁹

7.11. İkinci Bakı əməliyyatı və Bakının azad edilməsi (14-15 sentyabr 1918-ci il)

Sentyabrın 13-də Azərbaycan zirehli qatırı 5-ci firqəyə tabe edildi, hücum istiqamətlərinin sərhədləri müəyyənəndirildi. Belə ki, Cənub qrupu ilə 5-ci firqə arasında təmas xətti Puta körfəzindən, 283 №-li təpədən və Puta stansiyasından, 5-ci firqə ilə 15-ci firqə arasında isə Yanardağ-Biləcəri-Ermənəkənd xəttindən keçməli idi. Bakı üzərinə həlledici hücum sentyabrın 14-nə, şəhər üzərinə ilk hücumdan keçən 40-cı günə təyin edilmişdi.⁶⁴⁰



Güdək kəndinin ümumi görünüşü. Müasir vəziyyəti. Foto F.Xəlilində.

Əvvəlcədən şimal istiqamətinə cəmləşdirən qoşunlar sonra gizlin şəraitdə qərb istiqamətinə aparıldı.⁶⁴¹ General Denstervil yazırdı ki, Bakının müdafiə xəttində, sol cənabda, Bibi-Heybət mədənləri önündəki təpələrdə Şimali Stafford alayının 60 nəfərlik "A" bölüyü, onun arxasında 100 nəfərlik erməni dəstəsi və Şimali Stafford alayının 100 nəfərlik dəstəsi dayanırdı. Qurd qapısı təpəsində rus dəstəsi, ondan şimalda Şimali Stafford alayının "B" bölüyü, onun yanında Hacı Həsən kəndi ilə üzbəüz erməni dəstəsi möhkəmlənmişdi. Döyüş xəttində bir qaubitsa batareyası və 1 ədəd üçdüymlük top dayanır, sol qanadda 2 ədəd üçdüymlük top qurulmuşdu. 1,5 mil⁶⁴² aralı Ağ ev adlanan evdə sol cənab qərargahı (başda polkovnik Veqsuraba) və bir erməni taboru yerləşirdi. Sağ cənabın (başda polkovnik Qazarov) sol qanadını Biçeraxovun 600 nəfərlik qüvvəsi qoruyurdu. Biləcəri stansiyasında Uoçester taborunun 2 bölüyü dayanırdı. Biləcəridən Dərnəgülə qədər olan sahədə Uoçester taborunun 1 bölüyü durmuşdu. Dərnəgül gölünün cənub tərəfində erməni taboru, şərq tərəfində ingilis qoşunlarının pulemyot komandası (4 pulemyot) yerləşirdi. Sağ cənabın ehtiyatı Şimali Stafford alayının 60 nəfərlik dəstəsi idi. 39-cu briqadanın qərargahı yerləşən binada Varvik taborunun 100 nəfərlik bölüyü saxlanılmış, burada 8-ci səhra topçu batareyası və bir qaubitsa var idi. 2 ədəd ingilis zirehli avtomobili Biləcəridə, bir zirehli avtomobil isə ehtiyatda saxlanılmışdı. Sağ cənabın sağ qanadını 500 nəfərlik erməni dəstəsi, üstəlik üç düymlük top batareyası, 3 rus zirehli avtomobili təşkil edirdi.⁶⁴³



Güdək kəndində QİO-nun yerləşdiyi qərargah binası. Müasir vəziyyəti. Foto F.Xəlilində.

QİO komandanlığı düşmən barəsində məlumat toplamaq üçün daim kəşfiyyat dəstələri göndərilməsini tələb edirdi. Bu sahədə ən böyük uğur sentyabrın 13-də qazanıldı. Həmin gün Zığ istiqamətində kəşfiyyətə göndərilən Tatar süvari alayının Qasimov soyadlı döyüşçüsü düşmən tərəfdən vacib "dil" gətirdi: Odinsov soyadlı zabıt mühəndis-istehkam sahəsi üzrə mütəxəssis idi və Bakı ətrafında istehkamların yaradılmasında iştirak etmişdi. Onun dindirilməsi ilə düşmənin müdafiə xətti barəsində vacib məlumatlar əldə olundu.⁶⁴⁴

İngilis zabiti Raulinson sentyabrın 13-də təxribat qrupu ilə Lənkərana yollanmalı, daha sonra Muğandan QİO-nun arxasına keçməli və körpülər, dəmir yolları, anbarları partlatmalı idi; QİO-nun cəbhədəki fəallığı və son hücumu hazırlaşmağı buna imkan vermədi, üstəlik hücumun sentyabrın 14-də olması müəyyən ediləndən sonra Denstervil Raulinsonun tapşırığını ləğv etdi.⁶⁴⁵

Sentyabrın 13-də saat 17:11-də Hacı Həsən kəndinin qərbindəki müşahidə məntəqəsində Nuru paşa Bakı üzərinə həlledici hücum əmrini imzaladı. Əmrə əsasən: hücum sentyabrın 14-də gecə başlamalıdır; 5-ci Qafqaz firqəsinin piyada hissələri saat 2-də Hacı Həsən kəndinin cənubundan Sarıhacılı kilsəsi istiqamətində hərəkətə keçərək, süngü və əl qumbaralarından istifadə etməklə düşmənin 1-ci müdafiə xəttini, sonra isə 2-ci xəttini tutmalıdır; tutulan 1-cə xəttə pulemyotlar yerləşdirilməli, hücum istiqamətində ərazi top atəşinə tutulmalıdır;

⁶³⁷Rıhtım M. İngitilərin Bakı və Xəzər dənizinə hakim olmaq, s.517.

⁶³⁸Yuçeer N. Birinci Dünya savaşında, s.116.

⁶³⁹Görürülmaz M. Türk Kafkaz İslam Ordusu, s.166-167.

⁶⁴⁰Süleymanov M.S. Qafqaz İslam Ordusu, s.336.

⁶⁴¹Budak M. Nuru paşanın raportu, s.455.

⁶⁴²1 dəniz mili - 1852 metr.

⁶⁴³Денстервиль, с.260-261.

⁶⁴⁴Süleymanov M.S. Azərbaycan Ordusu, s.133.

⁶⁴⁵Денстервиль, с.258.

düşmən döyüş xəttinə ehtiyat qüvvəsini gətirə bilməsin deyə, onun arxa yolları top atəşinə tutulmalıdır, eyni zamanda kiçikçaplı toplar piyadalarla birlikdə hərəkət etməyə hazır olmalıdırlar; 106-cı və 107-ci alaylar firqənin ehtiyatı hesab olunaraq hər an hərəkətə keçməyə hazır olmalıdırlar; zirehli qatar Heybət stansiyasına irəliləyərək Qurd qapısında qurulan topların atəşini özünə cəlb etməli və firqənin sağ cinahını qorumalıdır. 15-ci firqə gecə yarı hərəkətə başlayaraq Biləcəri, Balaxanı, Suraxanı və Əhmədli istiqamətlərində kəşfiyyat aparandan sonra hücumə keçərək Əhmədli tutulmalıdır.⁶⁴⁶

5-ci firqənin hərəkətlərini 11 qüdrətli, 3 rus səhra, Şnayder, 5 rus dağ topları, 8 qaubitsa dəstəkləməli idi. Ön xəttə 9-cu və 56-cı alaylar getməli, daha sonra 13-cü və nəhayət 10-cu alaylar hücumə qoşulmalı idilər. Alayların



Şəhərdə Bakıya istiqamətli 3 qüvvə xətti (L. Denstervil'in istiqamətləri).

qarşısında ağır vəzifə qoyulmuşdu: gecə ikən Şubanı yüksəkliklərindən enərək dəmir yolunu keçmək, Qurd qapısının sərt təpəliklərinə qalxmaq və bütün hərəkət zamanı səssizliyə riayət etmək. Müdafiə xətti yarıldıqdan sonra 56-cı alay Sallaxananın şimal hissəsi ilə, 9-cu alay isə Sallaxana ilə Maşatlıq arasında irəliləməli idilər. Şəhərə hakim olan yüksəkliklər tutulandan sonra alaylar mövqelərində möhkəmlənib növbəti əmri gözləməli idi. Firqənin topları üç qrupa bölündü: 1-ci və 2-ci qruplar Bayıl və Bibi-Heybət istiqamətindən ehtimal edilən düşmən hücumunu dəf etməli, 3-cü qrup cəbhənin sol cinahını nəzarət altına almalı idi.⁶⁴⁷

15-ci firqənin 38-ci alayının tərkibindən hər birində 40 nəfər olan iki kəşfiyyat qrupu Biləcəri istiqamətinə göndərilməli idi. 38-ci alayın iki

taboru Binəqədinin cənubundakı Yanardağın ətəklərindən Biləcəri istiqamətində hücumə keçməli, 3-cü tabor ehtiyatda qalmalı idi.

Azərbaycan taborları Balaxanı üzərinə hücumə keçməli və Suraxanın cənubundan hücumu davam etdirməli, türk və Azərbaycan süvari alayları Əhmədli istiqamətində hücumə qoşulmalı idilər.⁶⁴⁸ Hücum 9-cu və 56-cı piyada alayların Qurd qapısı istiqamətində hərəkəti ilə başladı. Saat 01:00-da Şubanı-Bakı yolunun şimalından 56-cı, cənubundan isə 9-cu piyada alayları hərəkətə keçərək səssizlik şəraitində dəmir yoluna tərəf enməyə başladılar.⁶⁴⁹ Daha sonra onlar dəmir yolundan üzü yuxarı, Qurd qapısı təpəsi istiqamətində qalxmağa başladılar. Buradakı yeganə yolun düşmənin nəzarəti altında olması məlum olduğundan alaylar sərt yamaclarla üzüyuxarı qalxırdılar. Artıq saat 3-də 56-cı alay yüksəkliyə qalxaraq qəfil zərbə ilə düşmənin 1-ci müdafiə xəttinə hücum etdi. 9-cu alay onun qarşısında olan düşmənin 1-ci müdafiə xəttini saat 3:30-da tutdu.⁶⁵⁰ 13-cü alay 3 ədəd, 56-cı alay 5 ədəd pulemyotu qənimət kimi ələ keçirdi.

İngilis raportlarından aydın olur ki, Qurd qapısına edilən hücum onlar üçün tam gözlənilməz oldu: saat 4:30-da Qurd Qapısı tərəfdən güclü atışma səsi gəldi, lakin tezliklə sakitləşdi və saat 5:30-da yenidən gücləndi. İngilis



Qurd qapısında QKD-nun yerləşdiyi qarargah binasının 1-ci mərtəbəsi. Mənbə: vəziyyəti. Foto: F. Kəllin.

qərargahı Qurd qapısında dayanan qoşunlarla əlaqəni tam itirmişdi və nəyin baş verdiyini yalnız ehtimal edə bilərdi. Təpəyə əlavə dəstə göndərmək təklifi qəbul olunmadı, çünki havanın qaranlıq olması və təpənin dumanla örtülməsi səbəbindən qoşunlar özləri bir-birinə atəşə açə bilərdi. Üstəlik türklərin Qurd qapısı istiqamətində hü-cumu heç gözlənilmir, olsa-olsa burada yayındırıcı həmlə ehtimal edilirdi. Sentrokaspi qoşunlarının komandanlığı da vəziyyətdən bixəbər idi. Təxminən 6:35-də vəziyyəti öyrənmək üçün göndərilən rabitə zabiti mayor Dayrell xəbər verdi ki, onun ehtimallarına görə təpədə döyüş gedir.

Havaya qaldırılmış təyyarə heç nəyi ayırd edə bilmədi, çünki təpəni örtən duman hələ də çəkilməmişdi.⁶⁵¹ Şəhərin şimal tərəfindən, Binəqədi, Biləcəri istiqamətindən gələn şiddətli atışma səsləri və komandirlərin türklərin hücumə keçməsi barəsində xəbərləri ingilis komandanlığını əmin etdi ki, Qurd qapısında baş verənlər yayındırıcı həmlədir. Nəhayət təpədə müdafiə olunan əsgərlər xəbər çatdırdılar ki, bütün müdafiə xəttləri tutulub, ingilis qoşunları təpədən şəhərə doğru geri çəkilmiş və yeni müdafiə xətti yaratmağa çalışırlar.⁶⁵² Hücumun sürətli və gözlənilməz şəraitdə həyata keçirilməsi haqqında general Denstervil yazırdı: "İnanılması mümkün deyil ki, cəbhəmizin ən güclü sahəsi düşmən tərəfindən belə asanlıqla ələ keçirilsin. Bütün üstünlüklərin bizim tərəfdə olmasına baxmayaraq, hücumun elə ilk anlarından başlayaraq darmadağın edilən belə qoşunlarla uğur əldə etmək üçün heç nəyə ümid etmək mümkün deyildi...".⁶⁵³ 9-cu Osmanlı alayının sağında arxada 13-cü, 56-cu alayın solunda arxada 10-cu alay hərəkət edirdi. Qurd qapısı təpəsi ilə dəniz arasında olan ərazi düşməndən təmizləndi. 1-ci müdafiə xətti tutulan kimi bura topların qaldırılması başlandı. Qırmızı Qışlada dəstələri toplayıb əkshücumə keçmək istəyən düşməne top atəşi açıldı və o, itkilər verərək şəhərə doğru çəkilməyə məcbur oldu.⁶⁵⁴ Bayıl ilə Qurd qapısı arasında düşmənin bir hərbi hissəsi sahilə yaxınlaşmış gəmilərə minməyə cəhd göstərdi, lakin top atəşi ilə bunun qarşısı alındı.

⁶⁴⁶Yuceer N. Birinci Dünya savaşında, s.116.

⁶⁴⁷Süleymanov M.S. Qafqaz İslam Ordusu, s.340.

⁶⁴⁸Süleymanov M.S. Qafqaz İslam Ordusu, s.341.

⁶⁴⁹Görürülməz M. Türk Kafkaz İslam Ordusu, s.170.

⁶⁵⁰Yuceer N. Birinci Dünya savaşında, s.116.

⁶⁵¹Rıhtım M. İngilislərin Bakı və Xəzər dənizinə hakim olmaq, s.518.

⁶⁵²Yenə orada, s.519.

⁶⁵³Денстerville, с.263.

⁶⁵⁴Yuceer N. Qafqaz İslam Ordusunun Bakı şəhərini azad etməsi, s.347.

Səhər saat 4:00-da hücumu başlayan 15-ci firqə də öz hücum istiqamətində düşmənin ilk müdafiə xəttini ələ keçirdi, səhər 6-da düşmən döyüş bölgəsinə əlavə qüvvə yeritməsinə dəyər arxa yollar top atəsinə tutuldu. Bu istiqamətdə düşmənin əsas qüvvələri dayanmışdı. Əsirlərdən öyrənilmişdi ki, burada 100 ingilis, 700 rus, 800 erməni döyüşçüsü var, 16 pulemyot, 12 top ərazi üzrə maskalanaraq gizlədilmişdi. Biləcəri istiqamətində irəliləyən 38-ci alay həmin gizlədilmiş silahların atəsinə məruz qaldı.⁶⁵⁵ Buna baxmayaraq 38-ci alay irəliləyirdi. Süleyman İzzət bəy əlavə piyada qüvvələr və toplarla dəstəklənməsini istəyirdi.⁶⁵⁶



Güzelik kəndində QİO-nun səhiyyə dəstəsinin yerləşdiyi bina. Mənsir Vəliyev. Foto F.katibində.

9-cu və 56-cı alaylar geniş sahəyə çıxdıqca əlavə hissələrlə gücləndirilirdi, sonra 56-cı alaydan solda döyüşə 10-cu alay yeridildi. Səhər saat 6-da qərb istiqamətində 2-ci müdafiə xətti tam olaraq ələ keçirildi. QİO-nun hissələri döyüşdə fasilə yaratdılar. Səhər saat 9:00-da artıq dənizin bəzi yerlərində şəhərdən qaçan gəmilər görsəndi, eyni zamanda şəhərin bir neçə yerindən havaya qalxan tüstülər düşmənin şəhərdə yanğınlar törətməsindən xəbər verirdi.⁶⁵⁷

Düşmən qüvvələri çaşqınlıq içində idi və hücumun davamını gözləyirdi, lakin türk-Azərbaycan hissələri tutduqları mövqelərdə möhkəmləndirilərdi. Bu fasilə əmrə nəzərdə tutulmuşdu, çünki Qurd qapısına topları qaldırmaq çətin məsələ idi, onlar olmasa, şəhəri və limanı nəzarət altında saxlamaq, hərəkət edən düşmən qüvvələrinə atəş açmaq olmazdı və ümumiyyətlə, Qurd qapısı təpəsinin tutulması əhəmiyyətini itirərdi. Nuru paşa təkcə yüngül topları deyil, bir ağır batareyanı da təpəyə qaldırmağı, 5-ci firqənin qərargahını da ora keçirməyi əmr etdi.⁶⁵⁸ Düşmən fasilədən istifadə edərək qərb istiqamətinə yeni qüvvələr göndərir, lakin əhəmiyyətli dəyişiklik edə bilmirdi.⁶⁵⁹ Saat 9:45 Qurd qapısı istiqamətində əkshücum baş verdi, burada ingilis qoşunları və biçərxovçular vuruşur, ermənilərdən ibarət 3 bölük hücumu qalxsə da, ilk top səsləri gələn kimi geri, şəhərə doğru qaçdılar.⁶⁶⁰ Şimaldan təzyiqli artıran 15-ci firqə buradan qoşunların götürülüb 5-ci firqəyə qarşı atılmasına imkan vermirdi. Qurd qapısına qaldırılmış toplar 9-cu alayın sağ cinahında əkshücum üçün toplaşan düşmən hissəsini atəşə tutaraq dağıtdı. 56-cı alay sol cinahda yüksəklikləri tutdu, 3 pulemyotu qənimət kimi götürdü. Düşmən arasında vahiməni artırmaq üçün təpələrdə qurulan toplar ara-sıra şəhərdəki qoşun birləşmələrinə və limandakı gəmilərə atəş açırdılar. Düşmənin Salxana və Salyan kazarmasında qurduğu top batareyaları ilk atəş açan kimi mövqelərini bildirmiş və dərhal türk artilyeriyası tərəfindən dəf edilmişdilər.⁶⁶¹ Qırmızı Qışla adlanan yerdə (Maşatlıq adlanan xristian qəbristanlığı yaxınlığında) möhkəmlənmək və 56-cı alaya hücum etmək istəyən düşmənin piyada hissələri



İngilis döyüşçüləri avtomobillərdə. Bakı, 1918-ci il, avqust. E.Fayevin mətni-riyatından.

və 3 zirehli avtomobil top atəsinə məruz qalaraq qışları tərk etdilər. Sağ cinahda 13-cü alay Maşatlıq məntəqəsi və Bayıl yüksəkliklərini ələ keçirdi. Saat 11:45 Putadakı zirehli qatar hərəkətə keçərək Heybət stansiyası istiqamətində irəlilədi. Qatar top atəşi ilə irəliləyən hissələri dəstəkləyirdi. Beləliklə, sentyabrın 14-də günortaya yaxın qərb cəbhəsində əsas mövqelər ələ keçirildi.⁶⁶² Sentyabrın 14-də Bakıya həlledici hücum zamanı ingilisləri iki aero-plan dəstəkləyirdi. Denstervil yazır ki, "iki aeroplan hücum edən türkləri pulemyotlardan atəşə tutur və bombalar atırdı". Sentrokaspi Diktaturasının və ingilislərin 6 zirehli avtomobili sentyabrın 14-də baş verən döyüşdə geniş istifadə edilmişdi. General Denstervilin qeydlərinə görə, "hərəkətdə altı zirehli avtomobil - üç ingilis və üç rus var idi. Onlar markiz d Albissinin rəhbərliyi altında idi və hamısı öz işini gözəl bilirdi."

Şimal istiqamətində döyüşlər genişlənirdi. Belə ki, polkovnik Favielin rəhbərlik etdiyi ingilis-Sentrokaspi qoşunları 6 zirehli avtomobillə himayə olunur və bir aeroplan mütəmadi olaraq 15-ci firqəyə bombalar atırdı. Nuru paşanın əmri ilə 107-ci alay Biləcəriyə doğru göndərildi və o, 5-ci firqə ilə 15-ci firqə arasında əmələ gəlmiş boşluğu doldurdu. Lakin onun qarşısında ingilis və biçərxovçuların dayanması, zirehli avtomobillərin fəaliyyəti alayın hücumu keçməsinə imkan vermədi.⁶⁶³ Yalnız günortadan sonra gətirilmiş topların Biləcəri təpələrini atəşə tutması 38-ci və 107-ci alayların hücumlarını təşkil etməyə imkan verdi. Azərbaycan taborlarından təşkil edilmiş Maştağa dəstəsi Tofik bəyin rəhbərliyi ilə Sabunçunu aldı, sonra isə Hövsanda düşmənin iri dəstəsi ilə üz-üzə gələrək onu geri atmağa müvəffəq oldu.⁶⁶⁴ Zehni bəyin dəstəsi tərkibində vuruşan Azərbaycan süvari dəstələri, o cümlədən Tatar süvari alayı və Ləzgi süvari alayının döyüşçüləri onların qarşısında olan düşmən süvarilərini geri atdılar.

⁶⁵⁵Süleymanov M.S. Qafqaz İslam Ordusu, s.342.

⁶⁵⁶Yuceer N. Birinci Dünya savaşında, s.117.

⁶⁵⁷Görürülmaz M. Türk Kafkaz İslam Ordusu, s.170.

⁶⁵⁸Süleymanov M.S. Qafqaz İslam Ordusu, s.343.

⁶⁵⁹Денстerville, с.263-264.

⁶⁶⁰Rıhtım M. İngilislərin Bakı və Xəzər dənizinə hakim olmaq, s.519.

⁶⁶¹Görürülmaz M. Türk Kafkaz İslam Ordusu, s.171.

⁶⁶²Süleymanov M.S. Qafqaz İslam Ordusu, s.344.

⁶⁶³Süleymanov M.S. Azərbaycan Ordusu, s.137.

⁶⁶⁴Görürülmaz M. Türk Kafkaz İslam Ordusu, s.173.

Saat 13:30-da ingilislər Ermənəkənd aerodromunda salamat qalmış 2 aeroplanı sıradan çıxardılar.⁶⁶⁵ Günüortadan sonra 38-ci alay yeni hücumu başladı və saat 15:00-da Biləcərinin bütün ətraflarını nəzarət altına aldı.



Döyüşdə çoxlu sayda əsir götürüldü. 107-ci alay da irəliləyərək 38-ci alayın sağ cinahında hərəkət edirdi. 38-ci alayın sol cinahında ingilis-Sentrokaspi qoşunları əkshücumu keçdilər və Süleyman İzzət bəy şəxsən bu istiqamətə gəldi. Azərbaycan könüllülərindən ibarət piyada tabor düşməni geri ataraq Sabunçunu tutdu, Azərbaycan süvariləri isə Zığdan Əhmədliyə doğru əhəmiyyətli dərəcədə irəliləmişdi. Beləliklə, günün axırına şimal cəbhəsində də düşmən müqavimət göstərmək üçün bütün əlverişli mövqeləri itirmişdi.⁶⁶⁶



Gün ərzində baş vermiş döyüş göstərdi ki, əsas çatışmazlıq hərbi hissələrin bir-biri və rəhbərliklə əlaqələrinin zəif olmasıdır, ordu komandanlığı da firqələrdən gec məlumat aldığından onlara gec reaksiya verir.⁶⁶⁷ Həddindən artıq gücləndirilmiş 5-ci Qafqaz firqəsi Qurd qapısı təpəsini ələ keçirəndən sonra hücumu genişləndirməli idi ki, 15-ci firqə üzərinə yönələn zərbəni zəiflətsin, lakin bu əməliyyat planında nəzərdə tutulmadığından həyata keçirilmədi. 5-ci və 15-ci firqələr arasında mövcud olan boşluq düşməne 15-ci firqənin tərkibində irəliləyən 38-ci alayın cinahına maskalanmış və gizlədilmiş top və pulemyotlardan zərbə endirməyə imkan verdi, onun qarşısını almaq üçün 15-ci firqə komandirinin qüvvəsi yox idi. Vəziyyəti düzəltməyə göndərilən 107-ci alayı elə döyüşün əvvəlində 15-ci firqəyə tabe etmək lazım idi. Sentyabrın 14-ü saat 15:00-da şəhər istiqamətində sürətli hücum imkanı yaranmışdı, lakin QİO komandanlığı bu imkandan istifadə etmədi. Belə ki, 5-ci firqənin ehtiyatı olan 10-cu və 13-cü alaylar, QİO-nun ehtiyatı olan 106-cı və 107-ci alaylar kiçik toqquşmalar nəzərə alınmasa, döyüşə yeridilmədilər. Onlar yalnız kiçik epizodlara cəlb olundular. Əməliyyat tapşırığını yerinə yetirmək üçün 5-ci firqəyə tələb olunan toplardan daha çox top verilmişdi, halbuki 15-ci firqədə top çatışmazlığı döyüşün ilk anlarından özünü göstərmişdi. Komandanlıq bütün şəhərə nəzarət etməyə imkan verən Qurd qapısı təpəsi, sonra Bayıl burnunu ələ keçirsə də, düşmən gəmilərinin şəhərdən çıxmasının qarşısını ala bilmədi.

Axşam saat 20:00-da müqavimətin mənasız olmasını görə general Denstervil ingilis qoşunlarına geri çəkilmək əmri verdi. Artıq saat 22:00-da bütün ingilis qüvvələri və Biçeraxovun döyüşçüləri gəmilərə yüklənmişdilər. Sentrokaspi nümayəndələri Denstervili şəhərdən buraxmayacaqları ilə hədələsələr də, general "16 saat atəş altında qalan əsgərlərin döyüşü davam etdirməsi fiziki cəhətdən mümkün deyil. Belə bir əmri mən verməyəcəyəm və təcili olaraq yola düşürəm" demişdi.⁶⁶⁸ Sentyabrın 14-də ingilislər aşağıdakı itkiləri verdilər: Şimali Staffordşir alayı 50 nəfər, Uoçester alayı 40 nəfər, Varvik alayı 26 nəfər itirdilər.⁶⁶⁹



Sentyabrın 14-də axşam 5-ci firqənin hissələri aşağıdakı qayda ilə cəbhə xəttində idilər: sağdan sola 13-cü, 9-cu, 56-cı, 10-cu alaylar Maşatlıq-Sallxana-Qırmızı Qışla-Bəyaz Qışla xəttində dayanmışdılar.⁶⁷⁰ Sentyabrın 14-dən 15-nə keçən gecə ingilis qoşunları Bakını tərk etdilər. Gecə əsasən tüfəng-pulemyot atəşləri səslənir, ara-sıra toplar atəş açırdılar.⁶⁷¹ Həmin gecə Nuru paşa sentyabrın 14-nün nəticələrinə həsr olunmuş döyüş əmrini imzaladı. 56-cı alayda gün ərzində 1 zabit, 16 əsgər həlak olmuş, 2 zabit, 74 əsgər yaralanmışdı; 38-ci alayda 1 zabit həlak olmuş, 1 zabit və 116 əsgər yaralanmışdı; 107-ci alayda 8 zabit, 80 əsgər yaralanmış; digər hissələrdə də itkilər var idi.⁶⁷² Əmrdə göstərilirdi: 13-cü alay Maşatlıq və ondan şimalda şəhərə daxil olaraq çəşqin vəziyyətdə olan düşmənlə tüfəng-pulemyot alışması aparır, 56-cı alay qarşısında olan düşmən Qırmızı və Bəyaz qışlalarında möhkəmlənməyə çalışır, Qırmızı qışladan tüfəng-pulemyot, Bəyaz qışladan isə tüfəng-pulemyot və zirehli avtomobillərdən atəş açılır. 10-cu alayın sol cinahına düşmən iki zirehli avtomobil çıxarmış, lakin top atəşi ilə qovulmuşdular. 9-cu, 13-cü, 56-cı, 10-cu alaylar təcridən irəliləməli, 106-cı alay ehtiyatda saxlanmalı idi. İstehkam və dəmir yolu bölükləri Puta-Biləcəri dəmir yolu xəttini təmir etməli, zirehli qatar Heybət stan-siyasında qalmalı, 5-ci firqə qərargahı Zavodlarda (Qara şəhər) qərar tutmalı, top və qaubitsalar qışlaları

⁶⁶⁵ Yuceer N. Birinci Dünya savaşında, s.117.

⁶⁶⁶ Süleymanov M.S. Qafqaz İslam Ordusu, s.346.

⁶⁶⁷ Yuceer N. Birinci Dünya savaşında, s.118.

⁶⁶⁸ Денстerville, с.272.

⁶⁶⁹ Rıhtım M. İngilislərin Bakı və Xəzər dənizinə hakim olmaq, s.520.

⁶⁷⁰ Görürüylmaz M. Türk Kafkaz İslam Ordusu, s.173.

⁶⁷¹ Yuceer N. Birinci Dünya savaşında, s.117.

⁶⁷² Yenə orada, s.118.

və limanı atəş altında saxlamalı idi.⁶⁷³ Hələ də çoxsaylı düşmənin güclü hərbi texnikaya malik olmasını, türk döyüşçülərinin şəhər küçələrinə yaxşı bələd olmadığını nəzərə alaraq qoşunları şəhərə səhər yeritmək qərarı qəbul edilmişdi.

Sentyabrın 14-ü saat 20:30-da Nuru paşa sentyabrın 15-nə döyüş əmrini imzaladı. Əmrə əsasən Bakı şəhəri tam azad edilməli idi; 5-ci Qafqaz firqəsi 56-cı alayın mövqelərindən hücumu keçərək Qara şəhərə qədər olan şəhərin qərb ərazisini tutmalı, daha sonra burada bir piyada alayı, iki dağ batareyası qoyaraq əsas qüvvələri şəhərdən çıxarmalı və Bakının şimal-şərqindəki ərazidə və Xırdalan-Bakı yolunun hər iki tərəfində yerləşməli idi; 15-ci firqə



irəliləyərək Qara şəhərə qədər olan şəhərin şərq hissəsini azad etməli, burada bir piyada alayı, bir top batareyası saxlayaraq şəhərdən kənara çıxmalı idi. Hücum sahə artilleriya hazırlığından sonra başlamalı idi. Nuru paşanın əmrinə əsasən 5-ci və 15-ci firqə komandirləri müvafiq əmrlər verdilər. 38-ci alay Qara şəhərin dəniz sahilinə qədər olan ərazisini təmizləməli idi. Təvfiq bəyin rəhbərliyi ilə Azərbaycan piyada taborları Sabunçudan keçərək dəmir yolu boyunca irəliləməli və Keşləni azad etməli idi. Əhmədli istiqamətindən şəhərə irəliləyən Zehni bəyin dəstəsi azərbaycanlı süvarilərdən ibarət idi: Qarayazı süvari dəstəsi (Nuh bəyin rəhbərliyi ilə), Ləzgi süvari alayı (Xosrov Mirzə Qacarın rəhbərliyi ilə), süvari bölüyü (Haşimbəyin rəhbərliyi ilə) və digər milli süvari hissələr.⁶⁷⁴ Qoşunlar arasında məsafə itdiyinə görə ayrı-ayrı firqələrin döyüşçülərinin bir-birlərinə təsadüfən atəş açmaq ehtimalı böyük idi. Bunun qarşısını almaq üçün Nuru paşanın əmrinə 15-ci firqə 5-ci firqə komandirinin tabeçiliyinə verildi.

Bütün əmrlərdə şəhərdə talançılığa qətiyyətlə yol verilməməsi barəsində göstərişlər var idi.

Sentyabrın 15-də saat 4:30-da döyüş 15-ci firqənin top hazırlığı ilə başladı, saat 5:30-da 5-ci firqə toplardan atəş açdı (5-ci firqənin gecikməsi bütün ağır topları hələ də Qurd qapısı



təpəsinə qaldırılmaması ilə bağlı idi). Qoşunlar 1 saatlıq top hazırlığı bitəndən sonra hücumu keçməli idilər, lakin 56-cı alayın komandiri Fəhmi bəy düşmənin çəşqinliyini nəzərə alaraq top hazırlığı bitməmiş döyüşçüləri hücumu qaldırdı. Ona 9-cu və 13-cü alaylar qoşuldu. Topçular atəşi şəhərin dərinliklərinə keçirdilər. 9-cu, 13-cü və 56-cı alaylar ayrı-ayrı düşmən dəstələrini məhv edərək şəhərin mərkəzinə doğru gedirdilər. Bu zaman Qara şəhərdə bir neçə neft çəni yanmağa başladı.⁶⁷⁵

15-ci firqənin hissələri saat 5:20-də hücumu keçdilər. 38-ci alay Ermənəkənddə 2 ədəd uzunməsafəli, 8 səhra, 2 dağ topu və 2 sıradan çıxmış təyyarə ələ keçirdi. Saat 8:30-da 38-ci alay Qara şəhərin kənarında idi. Əhmədli istiqamətində irəliləyən milli Azərbaycan hissələrinə düşmən binalarda quraşdırdığı pulemyot və tüfəng atəşləri ilə müqavimət göstərdi. Evlərin pəncərələri və damlarından açılan atəşlə 2 zabıt, 23 əsgər həlak oldu, 2 zabıt, 27 əsgər isə yaralandı.⁶⁷⁶ 107-ci alayın 3-cü taboru vəziyyəti dəyişə bilmədi və Süleyman İzzət bəy 38-ci alaydan ən təcrübəli əsgərlərdən təşkil edilmiş bölüyü döyüşə göndərdi. O, düşmən pulemyotları qurulan evlərə toplardan atəş açmağı əmr etdi. Düşmənin müqaviməti qırıldı.⁶⁷⁷ Saat 7:30-da Malakankənd adlanan ərazi tutuldu. Azərbaycan könüllülərindən ibarət taborlar Keşləni azad etdilər, Zehni bəyin azərbaycanlı süvariləri Zığ dağına ələ keçirdilər, saat 08:30-da Əhmədli və Qara Şəhər ətrafındakı təpələr tutuldu.⁶⁷⁸

Saat 10:30-da üzərində İran bayrağı ilə böyük ağ bayraq olan avtomobil şəhərdən çıxıb 13-cü alayın mövqelərinə yaxınlaşdı. İran konsulu və Sentrokaspi qüvvələrinin qərb cəbhəsinin mənşəcə erməni olan komandanı şəhəri təslim etməyə hazır olduqlarını bildirdilər. Təslim şərtlərinin müzakirəsi üçün bir ingilis nümayəndəsi, İran, Amerika, İsveç, Danimarka konsullarının iştirakı ilə nümayəndə heyətinin qəbulunu xahiş etdilər. Bu təklif barəsində komandanlığa xəbər verildəndə 5-ci firqənin Ərkani-Hərb rəisi Rüşdü bəy avtomobillə şəhərə göndərildi ki, nümayəndə heyətini gətirsin. Rüşdü bəyin yazdığına görə məğlu-biyyətin qaçılmaz olmasını hiss edən ermənilər müsəlmanlara divan tuturdular. Köməyin yaxın olmasından ruhlanan azərbaycanlılar müqavimət göstərmiş və nəticədə küçə döyüşləri baş vermişdi. Danimarka konsulluğunda toplanan bütün nümayəndə heyəti 5-ci firqənin qərargahına yollandı.

Müzakirə nəticəsində aşağıdakılar qərara alındı: şəhər qeyd-şərtsiz təslim olur; bütün qüvvələr silahları təhvil verir; Nargin adasındakı türk, alman və avstriyalı əsirlər geri qaytarılır; silah anbarları, ərzaq, avtomobillər, zirehli avtomobillər, təyyarələr və digər hərbi mülkiyyət təslim edilir.

Əhalini sakitliyə çağıran vərəqələr nümayəndə heyətinə verildi ki, şəhərdə paylanılsın.⁶⁷⁹ 15-ci firqənin döyüş xəttinə də üç nəfər ağ bayraqla gələrək təslim olmaqlarını bildirdilər. Saat 15:00-da 38-ci alay Qara şəhərdə əsirləri və silahları toplamağa başladı. Sentyabrın 14-ü Sentrokaspi Diktaturasının 1647 əsgər və 30 zabiti əsir

⁶⁷³Yuceer N. Birinci Dünya savaşında, s.119.

⁶⁷⁴Süleymanov M.S. Qafqaz İslam Ordusu, s.351-352.

⁶⁷⁵Yuceer N. Birinci Dünya savaşında, s.119.

⁶⁷⁶Görürlyılmaz M. Türk Kafkaz İslam Ordusu, s.176.

⁶⁷⁷Süleymanov M.S. Qafqaz İslam Ordusu, s.353-354.

⁶⁷⁸Yuceer N. Birinci Dünya savaşında, s.120.

⁶⁷⁹Yuceer N. Birinci Dünya savaşında, s.121.

götürüldü.⁶⁸⁰ Ümumilikdə sentyabrın 16-na qədər 9 rus, 10 gürcü, 17 erməni zabit, 4 ingilis, 3838 rus, 1151 erməni və 113 digər millətlərdən olan əsgər əsir götürülmüşdü. Əsirlərin gözləniləndən az olması düşmən qüvvələri tərkibindəki Denstervil və Biçeraxovun hissələrinin, həmçinin 5 minədək erməninin gəmilərlə Krasnovodsk, Dərbənd və Maxaçqalaya qaçması, bir qism erməninin cild dəyişib əhali arasında gizlənməsi ilə bağlı idi. Xəlil paşanın xatirələrinə görə, şəhərdən 50-yə yaxın gəmi çıxarılmış, ⁶⁸¹ 100 pulemyot, 20 top çıxarılmışdı.⁶⁸²

Ümumilikdə, avqustun 1-dən sentyabrın 15-dək baş vermiş döyüşlərdə 5-ci Qafqaz piyada firqəsi 1130 nəfər şəhid (onlardan 30 nəfəri zabit idi) verdi, sentyabrın 14-15-də döyüşlərdə iştirak edən 15-ci piyada firqəsindən 5 zabit, 84 əsgər həlak oldu, 11 zabit, 347 əsgər yaralandı, 73 nəfər itkin düşdü.⁶⁸³ Azərbaycan könüllü hissələrində kargüzarlıq işi lazımı səviyyədə olmadığına görə onların itkiləri barədə dəqiq məlumat yoxdur. Amma hər halda onlar arasında da itki az deyildi. Belə ki, təkcə Keşlə uğrunda Maştağa dəstəsindən 11 nəfər həlak oldu, 44 nəfər yaralandı.⁶⁸⁴

Bakı uğrunda döyüşlərdə həlak olan türk və azərbaycanlı əsgərlərin qəbirləri xalqımız tərəfindən göz bəbəyi kimi qorunur.

Novxanı şəhidliyində hal-hazırda bir türk əsgərinin qəbri mövcuddur. Novxanı-Masazır yaxınlığında döyüşlərdə həlak olmuş türk və azərbaycanlı əsgərlər Novxanı kəndi yaxınlığında dəfn edilmiş, lakin sovet hakimiyyəti illərində qəbirlər olan ərazi kənd təsərrüfatı sahələri kimi istifadəyə verilmiş və aparılan işlər nəticəsində itmişdir. Yalnız bir qəbir 1964-cü ildə əhali tərəfindən aşkarlanaraq, əsgərin qalıqları gizli şəkildə kənd təsərrüfatı sahəsindən çıxarılıb qəbiristanlıqda dəfn edilib.⁶⁸⁵

Mərdəkan şəhidliyində Abşeron kəndlərini düşməndən qoruyarkən döyüşlərdə həlak olan igidlər dəfn olunub.

Bakı şəhidliyi Çəmbərəkənd qəbiristanlığında salındı. Şəhidliklər sırasında ən böyük şəhidlik olan Çəmbərəkənd qəbiristanlığını Azərbaycan hökuməti xalqın and yerinə çevirməyi planlaşdırırdı. 1919-cu il sentyabrın 15-də şəhidlikdə xalqın topladığı vəsaitlə Bakının azad edilməsi zamanı həlak olmuş döyüşçülərin şərəfinə abidə ucaldılmağa başladı, lakin 1920-ci ildə Azərbaycan Sovet Rusiyası tərəfindən işğal ediləndə abidənin tikintisi dayandırıldı, 30-cu illərdə isə Çəmbərəkənd qəbiristanlığı tamamilə dağıldı. 1990-cı ildə Azərbaycanın müstəqilliyi və ərazi bütövlüyü uğrunda həlak olmuş 20 yanvar gecəsinin qəhrəmanları məhz burada dəfn edildi. Tarixin hökmü ilə XX əsrin əvvəli və sonunda xalqın azadlığı uğrunda canlarını fəda edən insanlar bir yerdə torpağa tapşırılmışdı. Təsadüfi deyil ki, Qafqaz İslam Ordusunun şəhidlərinin şərəfinə ucaldılmış xatirə abidəsi 20 yanvar və Qarabağ döyüşləri şəhidlərinin xatirəsinə ucaldılmış abidə ilə yan-yanadır.

7.12. Bakı şəhəri sentyabrın 16-20-də.

Erməni, həmçinin bəzi Rusiya və Avropa tədqiqatçıları iddia edirlər ki, Bakı şəhəri azad ediləndən sonra azərbaycanlılar və türklər planlı şəkildə erməni əhalisini qırmağa başlamış və 30 min erməni qətlə yetirmişlər.



Şah İsmayıl Cəmiyyəti məscidi görünüşü. XX əsrin əvvəllərində çəkilmiş fotoşəkil. SƏTİM.

Bakıda əslində nələrin baş verdiyinə diqqət yetirək.

Şəhər azad ediləndən sonra, sentyabrın 15-də Zığ və Bayıl burunlarının hər birində bir tor batareyası yerləşdirildi, şəhərdə yalnız 56-cı alay, Qara şəhərdə 38-ci alay qaldı. 5-ci firqə şəhərdən qərbdə, 15-ci firqə Əhmədli təpələrində yerləşdirildi. Cəmil Cahid bəy Bakı mövqə komandanı təyin edildi. Nuru paşa komandirlərə son döyüşlərdə fərqlənmiş zabit və əsgərlərə təltif nişanları vermək üçün təqdimatlar yazılmasını əmr etdi.⁶⁸⁶

Nuru paşa Bakının alınması barədə Azərbaycan hökumətinə, Ənvər paşaya, 3-cü və 9-cu Ordu komandanlarına teleqramlar göndərdi. Teleqramların hamısı eyni cümlə ilə başlayırdı: "Bakı şəhəri 36 saatlıq şiddətli müharibədən sonra sentyabrın 15-də saat 9-da zəbt olunub". Ənvər paşa cavab teleqramında yazırdı: "Böyük Turan imperatorluğunun Xəzər kənarındakı zəngin bir yurd yeri olan Bakı şəhərinin zəbti xəbərini böyük bir sevinc və mutluluqla qarşılarım. Türk və islam tarixi sizin bu xidmətinizi unutmayacaqdır. Qazilərimizin gözündən öpər, şəhidlərimizə fatihələr ithaf edərim".⁶⁸⁷

İstanbulda olan M.Ə.Rəsulzadəyə telefonla zəng edən Ənvər paşa onu təbrik etdi. M.Ə.Rəsulzadə öz növbəsində Azərbaycan hökumətinin sədri F.Xoyskiyə teleqram göndərərək Azərbaycan xalqı və hökumətini böyük qələbə münasibətilə ilə təbrik etdi. Fətəli Xan Xoyski Nuru paşanı şəhərin azad edilməsi münasibəti ilə təbrik edərkən yazırdı: "**Millət Sizə minnətdardır**". Nəsim bəy Yusifbəylinin fikrincə, Azərbaycan durduqca bu üç kəlmə

⁶⁸⁰Yenə orada, s.122.

⁶⁸¹Görüyılmaz M. Türk Kafkaz İslam Ordusu, s.175.

⁶⁸²Yenə orada, s.179.

⁶⁸³Yuceer N. Birinci Dünya savaşında, s.121.

⁶⁸⁴Yuceer N. Birinci Dünya savaşında, s.122.

⁶⁸⁵Görüyılmaz M. Türk Kafkaz İslam Ordusu, s.211-212.

⁶⁸⁶Lakin təltif nişanları qəhrəmanlara təqdim edilmədi: belə ki, Osmanlı dövləti məğlub olmuş, Tələt paşa hökumət kabinetinin istefaya getməsinə bəyan etmişdi; təqdimat sənədləri isə sultan tərəfindən imzalanmadı (Yuceer N. Birinci Dünya savaşında, s.122).

⁶⁸⁷Süleymanov M.S. Qafqaz İslam Ordusu, s.359.

azərilərin dilində və qəlbində yaşayacaqdır.⁶⁸⁸ Sonra isə F.Xoyski ətraflı və rəsmi teleqramda Nuru paşa və onun



Qurd qapısı təpəsinin ətrafları. Müasir vəziyyəti. Foto F.Xəlilinindir.

H.Səlimov, Azərbaycan hökumətinin üzvləri iştirak etdilər. Rəsmi keçiddə 38-ci, 9-cu, 10-cu, 13-cü, 106-cu və 107-ci alaylar, 2-ci mürəttəb süvari alayı, Azərbaycan hissələri, 59 pulemyot, 50 top iştirak etdi. Süleyman İzzət bəy qoşunların düzülməsi barəsində Xəlil paşa və Nuru paşaya məruzə etdi. İki saat çəkən mərasimdən sonra qoşunlar təntənəli sürətdə şəhərə daxil oldular. Qoşunlar meydandan (hal-hazırda burada M.Əzizbəyovun abidəsi dayanır), indiki Parlament prospekti ilə Çəmbərəkənd qəbiristanlığı tərəfə (indiki Şəhidlər Xiyabanının yanı), oradan isə Şəhər Duması binası qarşısına, oradan da sahilə tərəf keçdilər və Xəzər dənizinə yaxın meydana (hal-hazırda M.F.Axundov adına Milli Kitabxana ilə üzbəüz olan meydan) çatdılar. Bütün xalq küçələrə çıxaraq qalibləri salamlayırdı. Meydanda Nuru paşa əsgərlər və əhali qarşısında çıxış edərək bildirdi ki, din, dil və irq ayrılığına yol



Sabandağ ətrafları. Müasir vəziyyəti. Foto F.Xəlilinindir.

vermədən durum yaradılacaq, insanların canları və mallarına toxunulmayacaq, hamıya qarşı eyni qanunlar tətbiq ediləcək. "Metropol" otelində ayaqüstü ziyafət təşkil ediləndə şəhər müsəlmanları oteli əhatəyə alaraq qəhrəman sərkərdələri salamlayırdı.⁶⁹⁰

"Bristol" otelində verilən ziyafətdən sonra Xəlil paşa H.Z.Tağıyevin evində, Nuru paşa "İsmailiyyə" ilə üzbəüz olan mehmanxanada, Mürsəl paşa vaxtı ilə Müzəffərəddin şahın qonaq olduğu mehmanxanada qaldılar. Bakının azad edilməsi

Qurban bayramı ilə üst-üstə düşüyündən komandan azərbaycanlı döyüşçülərin üç günlük evə buraxılmasına icazə verdi. Yalnız Əhmədli, Keşlə, Sabuncu və Balaxanıda kiçik süvari hissələri saxlanıldı ki, asayiş təmin edilsin.⁶⁹¹

Sentyabrın 16-da QİO-nun qərargahı Bakıya köçürüldü. 9-cu, 10-cu, 13-cü, 106-cı piyada alayları, 5-ci Qafqaz piyada firqəsinə 38-cu, 56-cı, 107-ci piyada alayları isə 15-ci piyada firqəsinə tabe edildi. 5-ci firqənin hissələri Bakı ətrafında mövqelər tutdu. Onlar Abşeron yarımadasının dənizdən mühafizəsini təşkil etdi. 15-ci firqə



Ermənilərin gəmilərlə Bakıdan qaçması. L.Derstevitin kitabından.

və ona verilmiş Azərbaycan hissələri Suraxanı, Sabuncu və Balaxanıda yerləşdirildi, sahil xəttinin mühafizəsindən başqa onlar göstərilən kəndlər, həmçinin Ramanı, Bülbül, Keşlədə asayiş təmin etməli idilər.⁶⁹²

Sentyabrın 17-də İstanbul qəzetləri Bakının azad edilməsini bir müjdə kimi mənşətə çıxarsa da, ingilis və alman mətbuatında bu xəbər bir üzüntü kimi verildi.⁶⁹³ Əgər türklər tərəfindən açıq döyüşdə məğlub edilmiş ingilis tərəfinin qəzəbini başa düşmək olardısı, alman tərəfinin iradlarını anlamaq olmurdu. Bu bir daha göstərdi ki, siyasətdə müttəfiqlik anlayışı mücərrəd anlayışdır: Almaniya müttəfiqin qələbəsinə sevinmək əvəzinə Bakını əldən verməsinə qüvvələndirdi.

Şəhərdə asayişin bərpa olunması üçün Nuru paşa Cəmil Cahid bəy qarşısında konkret tələblər qoydu. Yüzbaşı Səlahəddin bəy öz xatirələrində yazırdı ki, hələ sentyabrın 14-də şəhər türk qoşunları şəhərə daxil olmadan alman zabiti Parakuin ilə Xəlil paşa arasında münaqişə baş verdi. Bakıya hər vəchlə alman qoşunlarını gətirməyə çalışsan və buna nail olmayan polkovnik - leytenant Parakuin çox maraqlı sözlər işlətməmişdi. O, dənizdə şəhərdən qaçan düşmən gəmilərini göstərərək demişdi: "Qaçan düşmən deyil, sizin zülmünüzdən qorxan ermənilərdir. Yazıq ki, siz dünyanın ən namuslu və çalışqan milləti olan ermənilərə bu zülmü etməklə tarixin tənəli damğasını yediniz".⁶⁹⁴ Alman zabitinin söylədikləri Xəlil paşanı təəccübləndirdi, çünki qoşunlar heç şəhər məhəllələrinə

⁶⁸⁸Süleymanov M.S. Qafqaz İslam Ordusu, s.360.

⁶⁸⁹Yenə orada, s.357.

⁶⁹⁰Görürülmaz M. Türk Kafkaz İslam Ordusu, s.179,182.

⁶⁹¹Süleymanov M.S. Qafqaz İslam Ordusu, s.358.

⁶⁹²Yenə orada, s.367.

⁶⁹³Görürülmaz M. Türk Kafkaz İslam Ordusu, s. 170-171.

⁶⁹⁴Yuceer N. Birinci Dünya savaşında, s.124-125.

yaxınlaşmamışdı, alman zabiti isə artıq "zülmə" düçar olmuş ermənilərin "şərəfinə" nitq söyləyirdi. Bakıya gəlmiş alman polkovniki Parakuin şəhərə daxil olar-olmaz burada xristianların qırılmasını demiş və şəhərdə asayişin bərpası, almanların həyat və əmlaklarının qorunması üçün mütləq alman silahlı qüvvələrinin azı bir taborunun şəhərə yeridilməsini Xəlil paşaya təklif etmişdi. Rədd cavabı aldıqda o, ısrarla şəhərdə xristianların öldürülməsini bildirmiş, və yenə alman piyadalarının şəhərə gətirilməsinin vacibliyini vurğulamışdı. O, qəti olaraq bir daha rədd

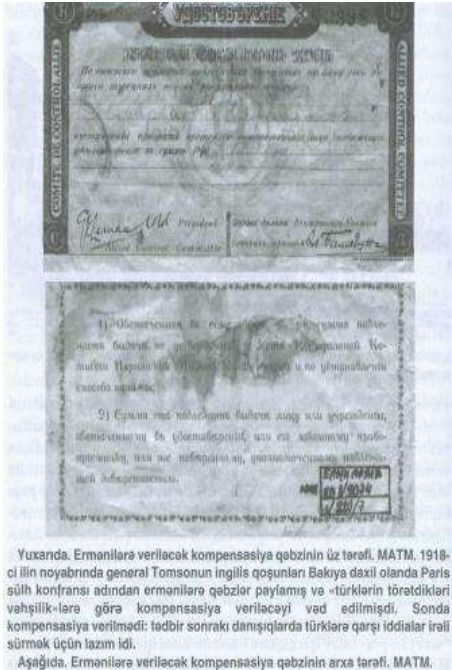

Yuxarıda. Ermənilərə veriləcək kompensasiya qəbzinin üz tərəfi. MATM, 1918-ci ilin noyabrında general Tomsonun ingilis qoşunları Bakıya daxil olanda Paris sülh konfransı adından ermənilərə qəbzlər paylamış və «türklərin törətdikləri vəhşiliklərə görə kompensasiya veriləcəyi» vad edilmişdi. Sonda kompensasiya verilmədi; tədbir sonrakı danışıqlarda türklərə qarşı iddialar irəli sürmək üçün lazım idi.
Aşağıda. Ermənilərə veriləcək kompensasiya qəbzinin arxa tərəfi. MATM.

hadisələrdən kənarda qalmağa çalışırdı.⁶⁹⁶ Lakin bu konsullar da heç bir bəyanatla çıxış etməmişdilər, ən azı ona görə ki, şəhər hələ tutulmamışdı (!).

Şəhərə daxil olarkən gördükləri barəsində Xəlil paşa yazırdı: "Bakı ingilislərin idarəçiliyi altındaykən, ermənilər və bolşeviklər yerli türk xalqa qarşı geniş bir qətləmə hərəkatına girişmişlərdir. Ermənilər, şəhərin hər məhəlləsində türklərin cəsədlərindən bir-ə qala qurmuşlar və bütün vəhşətlərini ortaya qoymuşlardır. Küçək çocuqlar qala bürcləri olmuş, qadımlar ədəb yerlərindən süngülənmiş və bıçaqlanmışlar".⁶⁹⁷



QID-nın zabitləri Bako küçələrində. Bakı, 1918-ci il, sentyabr. AXC Etnoloji kəşfiyyatı.

Nuru paşa yazırdı: "Bakının qurtarılması əsnasında, şəhərdə asayiş təmin edilincəyə qədər, ermənilərlə türklər arasında silahlı çatışmalar meydana gəlmişdir. Şəhərdə türk əsgərinin əmniyyəti saxlamasına qədər keçən sürətdə, bəzi yağma olayları da yaşanmış, ancaq bu yağma və talanı bakılı türklər deyil, İranlı işçilərin apardığı bəhlirlənmişdir. Bu durum qarşısında ordu dərhal hərəkatə keçərək, yağmaçılardan yüzdən fazla kişi edam edilmişdir. Alman tədbirlərlə Bakıda güvənlik və asayiş təmin edilmişdir. Bu durumdan məmnun olan hər millətə mənsub inaanlar türk ordusuna təşəkkür etmişlərdir.

Ancaq Bakıdakı bu qarşılıqlı silahlı müsadəmə sonucunu önlənlərin durumunu, İran, Danimarka və İsveç Konsoloslarının, Almaniya və Avstriya nəzdində protesto edəcəklərini xəbər aldım. Bu protestonun səbəbi, bizim şəhərdə asayiş və güvənliyi təmin etmədiyimiz fikrini verdirmək sürətiylə, burada yabancılardan və xristianların himayəsi üçün Alman və Avstriya əsgərinin Bakıya gətirilməsini sağlamaktır. Bu hərəkatın, almanların tərtiblədiyi bir plan üzərinə yapılmakta olduğunu hiss ediyordum. Parakuinin bilaharə teleqrafla ərz etdiyim buginkü halı, bunu isbat etdi".⁶⁹⁸

Beləliklə, Nuru paşa müsəlmanlarla ermənilər arasında baş vermiş toqquşmalarda ermənilərin öldürülməsini yazmış, lakin qeyd etmişdir ki, öldürülənlərin sayı mart ayında ermənilər tərəfindən öldürülən müsəlmanların heç yüzdə birini təşkil etmir.⁶⁹⁹ Şəhərdə baş verən talanlarda Azəri türklərinin deyil, İrandan gəlmiş yoxsul işçilərin iştirak etməsini qeyd edən Nuru paşa şəhərdə dar ağaclarının qurulması, talançıların edam edilməsi və şəhərdə asayişin təmin edilməsi barəsində xəbər vermişdi. Dar ağacları Bakının Quba, Quru bağ, Parapet, Vağzal, Bulvar meydanlarında qurulmuşdu. 100-ə yaxın talançı edam edilmişdi. Qətiyyətli tədbirlər şəhərdə yaşayan müxtəlif

⁶⁹⁵Budak M. Nuru paşanın raportu, s.460.

⁶⁹⁶Yenə orada, s.460.

⁶⁹⁷Görürüylmaz M. Türk Kafkaz İslam Ordusu, s.188; Yuceer N. Qafqaz İslam Ordusunun Bakı şəhərini azad etməsi, s.353.

⁶⁹⁸Görürüylmaz M. Türk Kafkaz İslam Ordusu, s.189.

⁶⁹⁹Yuceer N. Birinci Dünya savaşında, s.123.

millətlərin nümayəndələri tərəfindən rəğbətlə qarşılandı.⁷⁰⁰ İran, Danimarka, İsveç konsulları bildirmişdilər ki, baş verənlərlə bağlı etiraz notaları verəcəklər, çünki türk qoşunları asayiş təmin edə bilmir və şəhərə Almaniya və Avstriya qoşunları yeridilməlidir. Aydın olur ki, hərbi yolla baş tutmasa da, asayiş təmin edə bilməməkdə günahlandırmaq hesabına Avropa dövlətləri türkləri Bakıdan çıxarmaqda ısrarlı idilər.

Nuru paşa sentyabrın 22-də Ənvər paşaya göndərdiyi raportda yazmışdır: "Bakının zəbti günü, bir qism islamlar, bir qism ermənilər ilə bir kaç rusu öldürmüş və yağmada bulunmuş isə də bu hal ermənilərin keçən 18 martda (31 mart) müslümanlara yaptıkları qətləmin yüzdə birini təşkil etməz. Bu səfərkə yağmayı yapanların əksərişi İranlı amələ guruhudur. Ordu tərəfindən verilən əmr üzərinə yağmaçılardan yüzdən fazlasının edam olunması üzərinə, yağmanın önu dərhəl alınmışdır. Bu gün Bakıda asayiş tamamilə sağlanmışdır.⁷⁰¹ Nuru paşa xatirələrində göstərir ki, dar ağaclarından mart-aprel aylarında azərbaycanlıların qətlərində iştirak etmiş və əhali tərəfindən tutularaq türklərə təhvil verilmiş 43 erməni cəlladı asıldı.⁷⁰² Şəhərdə asayişin təmin edilməsini yoxlamaq üçün yüzbaşı Səlaşəddin bəy, Nuru paşanın yavəri Asəf (sonralar Kılıç Əli adını götürmüş) və Milli Xalq Komitəsinin rəisi Aşurbəyov şəhərə çıxdılar.⁷⁰³



Fətəli xan Xoyski də şəhərdə toqquşmaların baş verməsini qeyd etmiş, hökumətin onların qarşısını almaqda tədbirlər həyata keçirməsini göstərmişdir. Şəhər 10 sahəyə bölünmüş, Nazim bəy şəhərin komendantı təyin edilmişdi.⁷⁰⁴

Sentyabrın 18-də Nuru paşa Bakı əhalisinə ünvanlanmış Əmrnamədə saat 18-ə kimi silahların təhvil verilməsini bildirirdi. Saat 19:00-dan səhər saat 7-dək komendant saati elan edildi, gecə vaxtı küçələrə çıxmaq qadağan edildi. Əmrnamə hazırlayan Cəmil Cahid bəy talanla, quldurluqla, oğurluqla, adam öldürməklə məşğul olanların cəzalandırılacağı barəsində əmrnamə imzaladı.⁷⁰⁵

Sentyabrın 18-də Bakı şəhərində Azərbaycan hökumətinin bəyanatı yayıldı. Bəyanatda bir daha silahın təhvil verilməsi tələbi irəli sürülür, həyat və mülkiyyətin təhlükəsizliyinə zəmanət verilir: "Paytaxtı olan Bakıya təzə varid olmuş Azərbaycan hökuməti - Cümhuriyyəsi bununla şəhərdə və ətrafda yaşayan ümum əhaliyə bilafərq din və millət əmr edir ki, Azərbaycan hökumətinin təhti-təbiətində yaşayan heç bir millətə təfəvüt qoyulmayaraq canləri, qarətəgərləri, qatilləri və camaatın asayişini pozanları hökumət böyük cəzaya, edama varıncaya qədər düçar edəcəkdir. Əhali bunu bilməlidir ki, türk milləti-nəсібəsinin qəhrəman və fateh əsgərlərinə əmr verilmişdir ki, cinayət, qətl və qarətlə məşğul olanları harda görsələr gülləbaran etsinlər, türk Azərbaycan hökumətinin şan-şərəfinə yaraşmaz ki,

İstanbul qəzetlərində Bakının azad edilməsi barəsində xəbər. AXC və QİO toplusundan foto.

onun paytaxtında günahsız adamların haqq və hüququna təcavüz olunsun".⁷⁰⁶

Beləlikdə, şəhərdə toqquşmalar və talan faktları olmuşsa da, onlar nə Azərbaycan hökuməti, nə də türk qoşunlarının komandanlığı tərəfindən planlaşdırılmamış və həyata keçirilməmişdir. Maraqlıdır ki, bunun həqiqət olmasını şəhərdəki ermənilərin və rusların hərəkətləri də təsdiqləyir. Belə ki, 1918-ci il sentyabrın 18-də erməni nümayəndə heyəti və erməni katalikosu Levan Nuru paşa və Fətəli xan Xoyskini qələbə münasibətilə ilə təbrik etmiş və bu barədə dövrü mətbuatda da ("Azərbaycan" qəzetində) məlumat verilmişdi.⁷⁰⁷

Xəlil paşa Bakıdan Gəncəyə, oradan isə Tiflisə gedəndə Tiflisdəki Erməni Milli Komitəsinin üzvləri ondan müsəlmanların 31 martda ermənilər tərəfindən qətlə yetirildiyi üçün üzr istəyərək bu qətləmlərdə əli olanların cinayət məsuliyyətinə cəlb olunmasının tərəfdarı olduqlarını bildirdilər və bu fakt da dövrü mətbuatda ("Azərbaycan" qəzetində) öz əksini tapmışdı.⁷⁰⁸

Vaxtilə bolşeviklər tərəfindən ləğv edilmiş Rus Milli Şurasının sentyabrın 21-də Bakıda yaradılmasına icazə verildi.⁷⁰⁹ Sentyabrın 27-də Nuru paşa və Fətəli Xan Xoyski rus kilsəsinə gəldilər və bir daha rusların və qeyri millətlərin təhlükəsizliyinin təmin ediləcəyini bildirdilər.⁷¹⁰

Sentyabrın 19-da Sovet Rusiyası Xarici İşlər Xalq Komissarı Q.Çiçerin Berlindəki nümayəndəsi İoffeyə məktubunda türklərin Bakıda olmanın qəddarlıq həyata keçirməsini bildirmiş və Avropa ölkələri nümayəndələri arasında bu qəddarlığın pislənməsi, türklərin Bakıdan çıxarılması istiqamətində təbliğat aparmasını tələb etmişdi.

Sentyabrın 20-də Çiçerin Türkiyə Xarici İşlər Naziri Əhməd Nəsimi bəyə nota göndərmişdi. Notada deyilirdi ki, türklər xristianları (ermənilər nəzərdə tutulur- A.Y.,Ə.S.) Qars, Ərdahan və Batumda qırmış, yerli quldurlarla

⁷⁰⁰Süleymanov M.S. Qafqaz İslam Ordusu, s.363.

⁷⁰¹Görüylmaz M. Türk Kafkas İslam Ordusu, s.189.

⁷⁰²Yenə orada, s.184.

⁷⁰³Yenə orada, s.185.

⁷⁰⁴Yenə orada, s.184.

⁷⁰⁵Süleymanov M.S. Azərbaycan Ordusu, s.139.

⁷⁰⁶Süleymanov M.S. Qafqaz İslam Ordusu, s.365.

⁷⁰⁷Aşırı A. Cümhuriyyət dövrü mətbuatında Qafqaz İslam Ordusu, s.525.

⁷⁰⁸Yenə orada, s.525.

⁷⁰⁹Yenə orada, s.525.

⁷¹⁰Yenə orada, s.526.

(azərbaycanlılar nəzərdə tutulur - A.Y., Ə.S.) əlbir olmuş imperiyanın torpaqlarında şəhər və kəndləri yağmamış, şəhərlərdə böyüklü-kiçikli bütün xristianları qırmış, Bakıda dinc sakinləri məhv etmiş, əmlaklarını talan etmişdi.

Bu vaxta qədər sükut içində olan erməni təbliğat məşini birdən-birə işə düşdü. Ermənilərin "Aşxavator" və bolşeviklərin "Naşe vremya" qəzetləri birinci olaraq mətbuatda kampaniyaya başladılar.⁷¹¹ Bakıdakı Erməni Milli Komitəsinin üzvləri Bakıda 8988 adamın öldürülməsini bildirlər. Nə Rusiya, nə də Avropa diplomatları sual vermədilər ki, əgər doğrudan da şəhərdə ermənilərin planlı şəkildə qırılması gedirdisə, necə oldu ki, Erməni Milli Komitəsinin üzvləri küçələrdə sərbəst gəzir və hər bir cəsədi qeydiyyata alırdılar? Axı, məntiqlə düşünərsən, "qəddar türklər" həmin Komitə üzvlərini qırmalı və ya ən azından, "statistik tədqiqatlar" aparmağa maneçilik törətməli idilər. Lakin belə suallar heç kimə lazım deyildi. Sovet Rusiyası və Avropa dövlətlərinin təbliğatı ermənilərin göstərdikləri rəqəmi də bir o qədər böyük saymırdı (doğrudan da, Asiya və Afrika ölkələrində İngiltərə, Fransa, Almaniya və digər Avropa dövlətlərinin qoşunları on minlərlə insanları məhv edir və bu rəqəmlərlə müqayisədə Bakıda guya qırılan ermənilərin sayı çox az idi). Nəticədə mətbuatda əvvəlcə Bakıda 20 min, daha sonra isə 30 min ermənin qırılması barədə məlumatlar yayılmağa başladı. Vətəndaş müharibəsi adı ilə yüz minlərlə insanı məhv edən, aclıqdan üsyan qaldıran kəndlilərə qarşı kimyəvi silahların tətbiqindən belə çəkinməyən bolşeviklər birdən birə Bakıda qırılan ermənilərə "yas" tutmağa başladılar. Çiçerinin notalarının məzmununu və türklərin Bakını tərk etmək tələbi göstərir ki, Sovet Rusiyasının əsas məqsədi Bakı nefti idi və məqsədə çatmaq üçün böhtanlardan da istifadə edilirdi.

Sentyabrın 24-də Əhməd Nəsimi bəy cavab notası göndərdi. O, yazırdı ki, Brest-Litovsk müqaviləsinin 4-cü paragrafının 2-ci bəndinə əsasən Rusiya öz qoşunlarını çıxararkən boşaldılmış əraziləri quldur dəstələrindən təmizləməli idi. Bu quldur dəstələri əsasən ermənilərdən ibarət olub rus silahları ilə silahlanaraq döyüş adı altında müsəlman kəndlərini məhv etməklə məşğul idilər. Zaqafqaziya Federasiyası Brest-Litovsk müqaviləsi ilə Türkiyəyə qaytarılmalı olan 3 vilayətin heç birini qaytarmaq istəmir, üstəlik Azərbaycanda bolşevik-erməni dəstələrinin törətdiyi qırğınlara son qoya bilmir. Türkiyə öz qoşunlarını Azərbaycana yeritməyə məcbur oldu. Brest-Litovsk müqaviləsinin 4-cü paragrafına əsasən Rusiya təhvil verdiyi ərazilərə iddialı ola bilməzdi, bu səbəbdən türk qoşunlarının Azərbaycandan çıxarılmasını tələb edə bilməz. Azərbaycan hökuməti isə bəyan edirdi ki, Azərbaycan torpaqlarının hansı dövlətinin tərkibində olmasını onun xalqı müəyyən edir. Sentyabrın 29-da Osmanlı dövlətinin Berlindəki nümayəndəsi Rifat paşa xəbər verdi ki, Rusiyada əsirlikdə olan türk əsgərlərinin azad edilməsi ləngidilir.⁷¹²

Rusiyanın Berlindəki nümayəndəsi Tələt paşa ilə görüşündə Türkiyənin Brest-Litovsk müqaviləsinin şərtlərinin pozulmasında günahlandırdı və Rusiyanın ərazisi adlandırdığı Azərbaycandan türk qoşunlarının çıxarılmasını istədi.⁷¹³ Bu tələblərə Tələt paşa rədd cavabı vermişdi. O, Rusiya səfiri İoffe ilə görüşəndə, ondan sövdələşmə təklifi aldı: Azərbaycan osmanlılara qalır, Bakı sovetlərə verilir. Tələt paşa buna da rədd cavabı verdi.⁷¹⁴ O, bildirdi ki, Türkiyə Batum müqaviləsində göstərilməyən torpaqlara heç bir iddia ilə çıxış etmir və Azərbaycan ərazisini öz dövlətinə birləşdirmək fikrində deyil. Qoşunların göndərilməsində məqsəd türk-müsəlman qardaşların qırğınlarına son qoymaq, onlara öz dövlətlərini yaratmaqda kömək göstərməkdir. Tələt paşa dəfələrlə Balkanların slavyan xalqlarına yardım göstərərək bunu "slavyan-pravoslav qardaşlara" kömək kimi qiymətləndirən Rusiya kimi, Türkiyənin də dinibir, dilibir qardaşlarına həmin yardımı göstərə bilmək haqqının olduğunu vurğulamışdı. Danışıqlar nəticəsində müəyyən olundu ki, bolşevik Rusiyası Azərbaycan və Dağıstan xalqlarının öz müqəddəratlarını həll etmək hüququnu tanımaq istəmir və onların müstəqilliklərinə əngəl olacaq. Almaniya bildirdi ki, Qafqazda Gürcüstan dövlətinin müstəqilliyini tanıyacaq, lakin Azərbaycanın müstəqilliyi barəsində söz gedə bilməz. Tələt paşa belə ikili münasibətdən hiddətlənsə də, danışıqları davam etdirdi və sentyabrın 23-də Almaniya ilə gizli müqavilənin imzalanmasına nail oldu: türk qoşunları Azərbaycandan çıxarılacaq, Almaniya isə Azərbaycanın müstəqilliyini tanıyacaq.⁷¹⁵ Tələt paşanın Berlindəki danışıqları göstərdi ki, Üçlər ittifaqının məğlub olduğu bir dövrdə öz ordusunu itirən Almaniya imperiya ambisiyalarını itirməmişdi. Türkiyə isə çalışırdı ki, Azərbaycan beynəlxalq arenada təklənməsin.

Avropa və Sovet Rusiyasının başladığı kampaniya genişlənməkdə idi və Osmanlı dövlətinin yeni Sədr-Əzəmi İzzət paşa Bakıda baş verənlər barəsində ətraflı hesabat istədi. 1918-ci il 27 oktyabrda Nuru paşa İzzət paşaya göndərdiyi məktubunda yazırdı: "Bakının Osmanlı kitaları tərəfindən zəbti ilə düşmən tərəfindən tərk və təxliyəsi arasındakı zaman əsnasında, 31 mart qırğınının intiqamını almaq üzərə türklər ilə ermənilər arasında qarşılıqlı saldırmalar olmuş və o sırada 2 minə qədər erməni tələf olmuşdur. Osmanlı kitalarının şəhərə girməsiylə bu duruma dərhal son verilmiş və buna səbəb olan müslümanlardan 172 kişi edam edilmiş, ermənilərin malını yağmalayan və öldürənlərdən üçü isə daha dünən asılmışdır. Halbuki mart olaylarında 20 minə yaxın müslüman qətl və malları yağma edilmiş, camilər topa tutulmuş, yüzlərcə böyük bina yakılıb yıkılmış, yapılmadık faciə qalmamışdır. Eriyan civarında bulunan 240 parça türk köyü, bütün oturanlarıyla tamamen ortadan qaldırılmışdır. Bu faciə Azərbaycan xalqının qulaqlarında hələ də çinlənəkdir".⁷¹⁶

⁷¹¹Yenə orada, s.525.

⁷¹²Görürılmaz M. Türk Kafkaz İslam Ordusu, s.198-199.

⁷¹³Görürılmaz M. Türk Kafkaz İslam Ordusu, s.193.

⁷¹⁴Yenə orada, s.201.

⁷¹⁵Görürılmaz M. Türk Kafkaz İslam Ordusu, s.200-201.

⁷¹⁶Görürılmaz M. Türk Kafkaz İslam Ordusu, s.254.

Türkiyə və Azərbaycana qarşı kampaniya başlayanda Gürcüstanda məsələni ədalətlə araşdırmaq təklifləri səsləndi. Erməni xisləti ilə üzleşən, bolşeviklərin necə böyük təbliğat kampaniyası yaratmaq üzrə usta olmalarını bilən gürcü siyasətçi və jurnalistləri həqiqətdə bolşevik-erməni tərəfinin günahkar olmasını bildirdilər. 1918-ci il noyabrın 28-də Tiflisdə çap edilən "Qruziya" qəzeti ermənilərə mart qırğınlarını yada salmağı və kimin-müsəlmanların, yoxsa ermənilərin əsl qatil olmasını, kimin əllərinin qana batmasını ədalətlə müəyyən et-məyi tövsiyə edirdi.⁷¹⁷

1916-cı ildə 3 milyon erməninin qırılması barəsində yaradılan mif kimi Bakıda 1918-ci ilin sentyabr ayının ortalarında 30 min erməninin qırılması da uydurmadan başqa bir şey deyil. Bu yalanın ayaq tutub yeriməsinin əsas səbəbkarları Bakı neftində gözü olan, Türkiyə qoşunlarını buradan çıxarmağa çalışan, Azərbaycan Cümhuriyyətinin ləğvinə can atan Almaniya hakim rejimi, İngiltərə siyasətçiləri, Sovet Rusiyasının rəhbərliyi və əlbəttə ki, bulanıq suda balıq tutmağın ustaları olan erməni siyasətçiləri idi.

⁷¹⁷Aşırılı A. Gümhuriyyət dövrü mətbuatında Qafqaz İslam Ordusu, s.525.

8. Münaqişənin nəticələri

8.1. Azərbaycan Cümhuriyyətinin paytaxtı - Bakı şəhəri

Bakı şəhərində asayişin təmin edilməsi ilə həyat öz normal axarına qayıtdı. Bu, həm də iqtisadiyyatın canlanmasına səbəb oldu. Kəndlilər şəhərə öz məhsullarını apara bilmədiyindən qiymətlər ən yuxarı həddə qalxmışdı. Belə ki, şəhər azad edilməmişdən 1 pud (16 kq) un 800 rubl, 1 kq ət 20 rubl dəyərində idisə, sentyabrın ikinci yarısında qiymətlər düşdü və 1 pud un 100-150 rubl, 1 kq ət isə 6 rubl oldu.⁷¹⁸

Tədrisən Azərbaycan hökumətinin fəaliyyəti genişlənməkdə idi. Nuru paşa hərbi sahəyə aid olmayan işlərin icrasına müdaxilə etmir, Azərbaycanın daxili işlərinə qarışmağa son dərəcə ehtiyatla yanaşırdı. Döyüşlərin getdiyi vaxt Azərbaycanda yerli idarəetmə orqanlarında işləyən türklər tədrisən azərbaycanlı kadrlarla əvəz edilirdi.

Azərbaycan hökuməti Bakıya köçən kimi Almaniyanın hərbi və ticarət nümayəndəsi baron fon der Qolts bura gəldi. Fon der Qolts Tiflisdə ola-ola Bakıda xristianların məhv edilməsi barəsində, onları xilas etmək üçün ya alman qoşunlarının Bakıya göndərilməsi, ya da şəhərin açıq şəhər elan edilməsinin vacibliyi barədə hay-küy qaldırmışdı. Xəlil paşa onunla əlaqə yaradaraq öz gözləri ilə vəziyyəti öyrənmək üçün Bakıya gəlməsinə icazə verdi. Fon der Qoltsa onun hökuməti dərhal Almaniyanın hərbi və ticarət nümayəndəsi statusunu verdi. O, bir taborun müşayiəti ilə Bakıya gəlməyə hazır olduğunu bildirdi. Lakin Xəlil paşa yalnız onu və onu müşayiət edəcək



İngiliz qoşunlarının Bakıdan evakuasiyası. L. Denstervilin kitabından.

zabitləri Azərbaycan hüduudlarına buraxacağını bildirmişdi. Qolts Gəncəyə çatdıqda müəyyən olundu ki, bir tabor olmasa da hər halda o çoxlu sayda alman piyadası yerləşdirilən qatarda hərəkət edir. Gəncənin çıxacağına reyslər söküldü, qatarın qarşısı alındı, Qolts bir neçə zabitlə Bakıya tərəf göndərildi, onun əsgərləri olan qatar isə Tiflisə qaytarıldı.⁷¹⁹ Qolts bununla kifayətlənməli olmuş, Fon der Qolts Bakıya gəlmiş və heç bir erməni qətliamının olmadığını öz gözləri ilə görmüşdü. Üstəlik türk qoşunları Bakıda azad etdikləri Avstriya əsirlərini vətənə qayıtmaq üçün onlar öz rəsmi nümayəndəsi ilə Batuma yola saldı, bu əsirlər qətlərin olmamasını bildirdilər.⁷²⁰ Bakıya gəlmiş Avstriya nümayəndəsi polkovnik - leytenant Paul elə almanlar kimi iddialı idi, lakin Azərbaycan hökuməti və Osmanlı hərbi rəhbərliyinin şəhərə üçüncü qüvvə buraxmamaqda israrlı olmasını görərək buradakı Avstriya əsirlərini götürdü və Batuma, oradan isə vətənə qayıtdı.⁷²¹ Lakin Almaniya Bakıya bir tabor piyada göndərmək fikrində idi. Bu zaman onlar nə Azərbaycan hökumətinin, nə də Qafqaz İslam Ordusunun mövqeyini nəzərə almamağı qət etmişdi. Mühəribədə məğlub olan dövlət son anda Bakı nefti hesabına vəziyyəti dəyişməyə çalışırdı. Lakin Xəlil paşa Azərbaycan-Gürcüstan sərhəddindəki dəmir yol körpüsünü minalamağı tapşırırdı. Əgər alman taboru hərəkətə keçərsə, onu partlatmaq fikrini sentyabrın 21-də Ənvər paşaya bildirdi. Sentyabrın 22-də cavab teleqramı göndərən Ənvər paşa Azərbaycan hökumətinin razılığı olmadan heç bir qüvvənin Bakıya daxil edilə bilməməsi barəsində fon der Qoltsa xəbər verməyi tapşırırdı, əgər o, alman taborunun gətirilməsində israrlı olsa, körpünü partlatmağa icazə verdi. Almanlar öz taborlarını qatara mindirib Tiflisdən Bakıya yola salanda körpü partladıldı və alman taboru sərhəddə bir az dayandıqdan sonra Tiflisə qayıtmalı oldu.⁷²² Beləliklə, başlama biləcək hərbi toqquşmaların qarşısı alındı.⁷²³ Almaniya nümayəndəsi Qolts Azərbaycan hökuməti və türk hərbi komandanlığı ilə danışıqlara başlayaraq bir neçə təklif irəli sürdü. Bəzi hallarda tələb xarakteri daşıyan bu təkliflər Nuru paşanın raportunda öz əksini tapıb.⁷²⁴ Almaniyanın təklifləri (tələbləri) və onlara Azərbaycan hökumətinin verdiyi cavabları aşağıdakı cədvəldə göstərməyi lazım bildik:

⁷¹⁸Yuceer N. Birinci Dünya savaşında, s.127.

⁷¹⁹Budak M. Nuru paşanın raportu, s.454.

⁷²⁰Görüylmaz M. Türk Kafkaz İslam Ordusu, s.187.

⁷²¹Budak M. Nuru paşanın raportu, s.459.

⁷²²Süleymanov M.S. Qafqaz İslam Ordusu, s.366-367.

⁷²³Gürcüstanda yerləşən alman qoşunlarının komandanı general Kress fon Kressenşteyn təkəbbürü ilə seçilirdi. Lakin Almaniya mühəribədə uduzduqda alman qoşunları Gürcüstandan çıxarıldı, Tiflisdə olan alman zabitləri və onların komandanı hadisələrə təsir göstərmək üçün burada saxlanılsalar da, çox keçmədi ki, heç nəyə təsir edə bilməyəcəklərini anladılar. Yerli hökumət və əhali hesabına firavancasına dolanan bu zabitlər mühəribə bitdikdə təminatlı qaldılar və hər şeylərini, hətta şəxsi silahlarını belə ərzağa dəyişməyə məcbur oldular. Əhali onların yaşadıkları evləri daş-qalaq etdiyindən onlar qorxularından küçəyə çıxma bilmirdilər. Gürcüstan hökuməti general və onun zabitlərini Tiflisdən Batuma kimi aparmaq üçün mal-qara daşınan vaqon ayırdı. Belə olduqda generalın yavəri Batumda olan türk hərbi heyətinə müraciət etməli oldu. General Kressenşteynin türk ordusuna qarşı iftira və yalanlar söyləməsinə baxmayaraq türk hərbi rəhbərliyi öz böyüklüyünü göstərdi: bir bölük türk əsgəri general və onun zabitlərini Tiflis stansiyasına gətirdi, orada türk komandanlığının ayırdığı xüsusi səmişin vaqonuyla alman hərbiçiləri Batuma aparılaraq gəmilərlə Almaniyaya yola salındı. (Yuceer N. Birinci Dünya savaşında, s.126.) Görəsən onda, alman generalı türklərə qarşı haqsız hərəkətləri, uydurduğu böhtanlara görə vicdan əzabı çəkdimi? O və onun zabitləri peşmançılıq hiss etsələr belə onların uydurduğu yalan dünyanı dolaşmaqda idi: Türkiyəni məhv etməyə can atan və türklərə nifrətlə yanaşan qüvvələr bu yalana öz uydurmalarını əlavə edərək onu yaymaqda davam edirdilər.

⁷²⁴Budak M. Nuru paşanın raportu, s.464-465.

№	Alman tərəfinin təklifi (tələbi)	Azərbaycan hökumətinin cavabı
1	Yelenedorfdə və s. ərazilərdə yaşayan almanlarla xüsusi rəftar, Brest-Litovsk müqaviləsinə əsasən Almaniyanın alman qəsəbələrinin daxili işlərinə müdaxilə etmək hüququnun olması	Azərbaycan ərazisində yaşayan almanlar ehtə Azərbaycan vətəndaşlarıdır; Brest-Litovsk müqaviləsinin Azərbaycana aidiyyəti yoxdur, çünki Azərbaycan tərəfi onun imzalanmasında iştirak etməyib
2	Kapitan Şnayder Bakıda Almaniyanın konsulu kimi tanınson	Kapitan Şnayder Bakıda yalnız alman əsirlərinin işləri ilə məşğul olacaq
3	Neft və s. məhsulların dünya bazarlarında satışı üçün alman tərəfinin göstərdiyi qiymətlər əsas tutulacaq və dərhal ticarətə başlanılacaq; Azərbaycan bu məhsulları Almaniya satacaq, digər ölkələrə satılanda isə Almaniya vasitəçilik edəcək	Azərbaycan tərəfi ticarət məsələlərində Almaniyanın vasitəçiliyinə ehtiyac duymur; Almaniya neft onun tərəfindən Azərbaycanın müstəqilliyi tanınandan sonra satılacaq
4	Azərbaycan ərazisində olan dəmir yolu parovozları, vaqonları və avadanlığı barəsində Almaniya məlumat verilməlidir	Almaniya Gürcüstanda malik olduğu dəmir yolları avadanlığının sayını Azərbaycana bildirsə, Azərbaycan hökuməti özünün malik olduğu avadanlığın sayını göstərəcək
5	Neft sənayesinin bərpası imkanlarını öyrənmək üçün Alman neft mütəxəssisinin Bakının neft mədənlərinə buraxılması	Azərbaycan tərəfi razıdır, çünki neft sənayesinin bərpası ilə bağlı elmi təkliflərdə özü də maraqlıdır
6	Əgər Almaniya Azərbaycana silah verərsə, Azərbaycan hökuməti neft verərmidi?	Azərbaycan tərəfi razıdır. Artıq noyabrın 25-də 1000 alman tüfəngini gətirən karvan Gəncəyə gəldi, lakin sövdələşmə uzun sürmədi, çünki I Dünya müharibəsində uduzan Almaniya Qafqazdan çökülməli oldu

№	Alman tərəfinin təklifi (tələbi)	Azərbaycan hökumətinin cavabı
7	Bakı ilə Tiflis arasında teleqraf xəttinin açılışını təmin etmək	Azərbaycan tərəfi razıdır. Teleqraf xətti bərpa edildəndən sonra iki türk mütəxəssisi Tiflis teleqrafında, iki alman mütəxəssisi Bakı teleqrafında işləməyə başladı

Təkliflər və onlara verilən cavablardan aydın olur ki, əvvəlcə tələblərlə çıxış edən alman tərəfi Osmanlı sərkərdələrinin dəstəyini hiss edən Azərbaycan hökumətinin qətiyyətli cavabları ilə üzləşdikdə mövqeyini dəyişmiş, təkliflər verməyə başlamış, xahişlərə keçmiş və hətta bir qram neft almadan belə Azərbaycana silah göndərmişdir.

Ümumiyyətlə, istər Almaniya, istərsə də Gürcüstanın mövqələrinin yumşalması təkə hərbə (güclü düşməni məhv edən QİO-nun regionda ən qüdrətli ordu olması) və siyasi (Azərbaycan Cümhuriyyətinin özünün müstəqillik və ərazi bütövlüyünün təmin edilməsində ısrarlı olması) deyil, həm də iqtisadi səbəblərlə izah edilirdi. Belə ki, Bakının azad edilməsindən sonra neft anbarları və çənlərində aparılan hesablamalar göstərdi ki, burada **10 adda (neft, mazut, liqroin və s.) neft məhsullarının həcmi 95 mln. 254 min puda bərabərdir**, bu isə olduqca böyük rəqəm idi.⁷²⁵

15-ci firqə Şimali Qafqaza, Dərbənd və Maxaqqala şəhərlərinə doğru hərəkət etmək əmrini aldı.⁷²⁶ Sentyabrın 22-dən firqənin hissələri Biləcəri-Xırdalan dəmir yolu stansiyaları ətrafına toplaşmağa başladılar. Firqə iki zirehli qatarın müşayiəti ilə şimala doğru gedən yolları bərpa edə-edə Abşerondan uzaqlaşdı və çox keçmədi ki, onun qələbə soruğu azad edilmiş Dərbənd və Maxaqqaladan gəldi.

5-ci Qafqaz firqəsinin Abşeronda müdafiə mövqələrini gücləndirməsi əbəs yerə deyildi. Dənizdə firqənin toplarının atəş sahəsindən kənarında 5 hərbi gəmi dayanmışdı. Onların ingilislərə və ya bolşeviklərə məxsus olmasının heç bir əhəmiyyəti yox idi: hər iki halda bu düşmən gəmiləri idi. Onlara qarşı mübarizə aparmaq üçün Nuru paşa Qarsdan 4 ədəd uzaqvuran top gətirilməsini istədi və sentyabrın 30-da toplar Biləcəri stansiyasında qatarlardan



İngilis qoşunları evakuasiyadan sonra Ənzəli limanında. L.Dənstervilın kitabından.

boşaldılaraq mövqələrə daşındı.⁷²⁷

Qarabağda vəziyyətin kəskinləşməsi, erməni quldur dəstələrinin müsəlman kəndlərinə təcavüzü bura hərbi hissələrin göndərilməsi zərurətini yaratdı. Qarabağda asayişin bərpa edilməsini Azərbaycanın daxili işi hesab edən Nuru paşa əməliyyatın 1-ci Azərbaycan firqəsi tərəfindən keçirilməsini məsləhət bildi. Tərkibində 1-ci, 2-ci, 3-cü Azərbaycan süvari alayları, 2-ci Azərbaycan piyada alayı, milli könüllü bölmələr, bir Şnayder dağ taboru və zirehli avtomobillər olan firqədə piyada hissələrin azlığı Nuru paşa 5-ci Qafqaz piyada firqəsinin ən təcrübəli alayı - 9-cu alayı Azərbaycan firqəsinin tərkibinə

verməklə həll etdi. 1-ci Azərbaycan firqəsinin komandiri Cəmil Cahid bəy təyin edildi və firqə Qarabağ istiqamətində hərəkətə başladı.⁷²⁸ Cəmil Cahid bəy, sonra isə İbrahim ağa Usubovun komandanlığı ilə firqə qarşısına qoyulan tapşırıqları layiqincə yerinə yetirdi. Oktyabrın 8-də əksər erməni dəstələri məğlub edildi, 1-ci Azərbaycan firqəsi Şuşaya daxil oldu. Həmin gün 15-ci firqə Biçeraxovun rəhbərliyi ilə rus qoşunlarını məğlub etdi, Dərbənd şəhəri türk hissələri tərəfindən azad edildi.

5-ci Qafqaz piyada firqəsi ilə Bakıda qalan Nuru paşa Abşeron yarımadasının dənizdən müdafiəsinin təşkili və Azərbaycan Ordusunun formalaşması istiqamətində fəaliyyət göstərirdi. Dünyada baş verən proseslər, Antanta ölkələrinin müharibədə qələbə qazanması, Almaniya və onun müttəfiqlərinin, o cümlədən Türkiyənin məğlub olması artıq reallıq idi. Ənvər paşa 1918-ci il oktyabrın 1-də Xəlil paşa və Nuru paşaya yazırdı: "Bəlkə zahirən Azərbaycandan və Şimali Qafqazdan çəkiləcəyiz. Belə bir halda Azərbaycanın və Şimali Qafqazın öz qüvvələrinə istinad etmələri lazım gələcəkdir. Rus silahı və cəbhəxanasından olmaq üzrə Azərbaycana mümkün olduğu qədər çox silah və cəbhəxana göndərilsin".⁷²⁹ 4-cü, 5-ci, 6-cı Azərbaycan piyada alayları və köməkçi hissələrdən ibarət olan 2-ci Azərbaycan firqəsinin təşkili sürətləndirildi. Prosesi daha da sürətləndirmək, milli zabit kadrlarının çatışmazlığı şəraitində mümkün qədər çox azərbaycanlı əsgərə hərbi təlim keçmək üçün 10-cu türk piyada alayı 2-ci Azərbaycan firqəsinin tərkibinə verildi.⁷³⁰

Mudros müqaviləsinin 11-ci maddəsinin şərtlərinə əsasən QİO-nun ləğv edilməsi zamanı Azərbaycanın kiçik də olsa öz ordusu var idi: 1-ci və 2-ci Azərbaycan firqələri, həmçinin 3-cü süvari alayı, 1-ci ağır topçu taboru, 1-ci

⁷²⁵Budak M. Nuru paşanın raportu, s.466.

⁷²⁶Süleymanov M.S. Qafqaz İslam Ordusu, s.367.

⁷²⁷Görürülmaz M. Türk Kafkaz İslam Ordusu, s.186.

⁷²⁸Süleymanov M.S. Qafqaz İslam Ordusu, s.380.

⁷²⁹Süleymanov M. Qafqaz İslam Ordusunun digər fəaliyyətləri və missiyasının sona çatması, s.381.

⁷³⁰Süleymanov M.S. Qafqaz İslam Ordusu, s.397.

qubitsa taboru, teleqraf taboru, dəmiryol taboru, zirehli avtomobillər dəstəsi, təyyarə dəstəsindən ibarət Azərbaycan qolordusu. 1-ci Azərbaycan firqəsinə daxil idilər: 3 piyada alayı, 1 topçu, 1 süvari alayları, 1 istehkam taboru, 1 cəbhəxana taboru, teleqraf, səhiyyə bölükləri, səyyar xəstəxana, 1 işə qrupu. 2-ci Azərbaycan firqəsi də eyni quruluşa malik idi. Qərb sərhədlərini qorumaq üçün 3 tabordan ibarət sərhəd alayının formalaşdırılmasına başlanılmışdı.⁷³¹



Azərbaycanda türklərin şərəfinə toxunmuş Qarabağ xalçası. Xalça 1916-cı il fotoqrafı əsasında toxunduğundan üzərində osmanlı generalın təsviri olunub. MATM.

Oktyabrda Gəncədəki Milli Hərbiyyə Məktəbinin ilk buraxılışı oldu. 4 aylıq kurs keçmiş yunkerlər imtahanlardan sonra qoşunlara təyinat aldılar, 6 ay xidmətdən sonra onlara zabıt rütbəsi verilməli idi.⁷³² H.Z.Tağıyev Bakı azad ediləndən sonra vəd etmişdi ki, türk zabıtlarına 20 min, əsgərlərinə 80 min metr parça verəcək. O, vədi yerinə yetirdi və Nuru paşanın raportundan aydın olur ki, verilən parça təkcə türk hissələrinə deyil, Azərbaycan hissələrinə də geyim hazırlamaq üçün istifadə edilmişdir. Nuru paşa hərbi sənayeni və hərbi donanmanı bərpa etmək cəhdlərini xüsusi olaraq vurğulayır.⁷³³ Qarsa göndərilən Əliağa Şıxlinski oranın hərbi anbarlarından tələb olunan sayda top seçmişdi.⁷³⁴

30 oktyabr Mudros müqaviləsinin şərtlərinə görə I Dünya müharibəsində məğlub olmuş Osmanlı dövləti Azərbaycandan öz qüvvələrini çıxartmağa başladı; Qafqaz İslam Ordusu ləğv olundu. Azərbaycanı tərk etməyə başlayan Osmanlı qoşunlarının şərəfinə Azərbaycan hökuməti noyabrın 10-da rəsmi vida ziyafəti təşkil etdi.

1918-ci ilin sentyabr-oktyabr aylarında Üçlər ittifaqının bütün üzvləri məğlub edilərək müharibədən çıxdılar. Belə şəraitdə təkbaşına bütün Antanta ölkələri ilə müharibə aparmağın mənasız olduğunu anlayan Tələt paşa hökuməti sülh danışıqlarına başlamaq və müharibədən çıxmağın qaçılmaz olduğunu bildirdi. Aydın idi ki, müharibədə uduzan tərəf kimi danışıqların aparılması zamanı Türkiyə öz Qafqaz siyasətindən əl çəkməli və qoşunları buradan çıxarmalı olacaqdı.

Dünya arenasında Azərbaycan Cümhuriyyəti təkbaşına qalırdı. Nuru paşa oktyabrın 21-də imzaladığı müraciətində demişdir: **"Allaha pənah, Azərbaycan hər cür düşmən niyyətlərinə duruş gətirmək üçün kifayət qədər güclüdür və gələcəkdə də bu cür olacaq"**.⁷³⁵

8.2. Münaqişənin nəticələri

Beləliklə, 1918-ci ilin aprel-sentyabr aylarında Bakı uğrunda aparılan döyüşlərin son nəticəsi Bakı şəhərinin azad edilməsi oldu. Qələbənin siyasi nəticələri Azərbaycan üçün olduqca böyük idi: Azərbaycan xalqının fiziki məhvini çalınan və bu yolda istənilən siyasi maska geyən, istənilən tərəflə əlaqə yarıdan daşnak liderlərinin məqsədləri baş tutmadı. QİO vasitəsi ilə əksəriyyətini erməni döyüşçüləri təşkil edən Bakı Soveti, sonra isə Sentrokaspi Diktaturası qoşunları darmadağın edildi. Bakını, sonra isə bütün Azərbaycanı Rusiyanın tərkib hissəsinə, daha doğrusu müstəmləkəsinə çevirməyə çalışan qüvvələr (istər bolşevik, istərsə də "Vahid və bölünməz Rusiya" şüarı ilə çıxış edən Sentrokaspi Diktaturası və biçərxovçular) məğlub edildilər və bu məğlubiyyət onları Azərbaycan hökuməti ilə hesablaşmağa vadar etdi; bolşevizm ideyalarının Azərbaycan xalqına yad olması və xalqın onlara qarşı vuruşmağa hazır olması sübut edildi; dünya arenasında Azərbaycanın yeganə

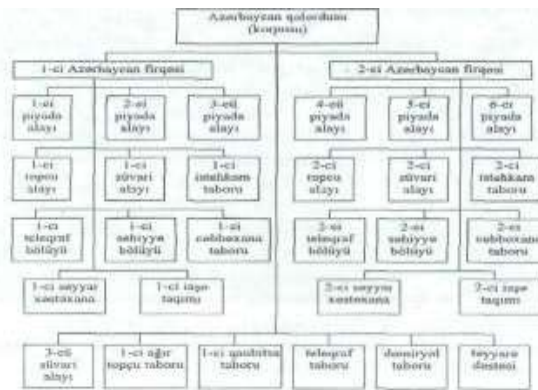

Azərbaycan korpusunun quruluşu (M.Süleymanova görə).

müttəfiqi Osmanlı dövlətinin, osmanlı türklərinin olması fikri öz təsdiqini tapdı. Qələbənin siyasi əhəmiyyəti barəsində "Azərbaycan" qəzeti özünün 15 sentyabr 1919-cu il tarixli baş məqaləsində yazırdı: "Əgər mayın 28-ni biz müstəqilliyimizin rəsmi elan edilməsi günü sayırıqsa, sentyabrın 15-də Azərbaycan qoşunlarının və Azərbaycan hökumətinin Bakıya daxil olmasını müstəqilliyin həqiqətən əldə edilməsi, dövlətçiliyin başlıca əsaslarının və özülünün qoyulması günü hesab edə bilərik. Bu gün bolşevik-daşnak qüvvələri tərəfindən təkcə Azərbaycanın və digər Zaqafqaziya respublikalarının müstəqilliyi əleyhinə deyil, həm də Zaqafqaziyanın türk xalqlarının fiziki mövcudluğuna qarşı yönəldilmiş xətərnək təhlükənin ləğv edildiyi gündür".⁷³⁶

⁷³¹Süleymanov M. Qafqaz İslam Ordusunun digər fəaliyyətləri və missiyasının sona çatması, s. 374-375.

⁷³²Süleymanov M.S. Azərbaycan Ordusu, s.143.

⁷³³Budak M. Nuru paşanın raportu, s.456-458.

⁷³⁴Yenə orada, s.471.

⁷³⁵Aşırı A. Cümhuriyyət dövrü mətbuatında Qafqaz İslam Ordusu, s.526.

⁷³⁶Süleymanov M.S. Azərbaycan Ordusu, s.138.

Sonrakı dövrlərdə, əsasən də Sovet dövrü tarixi ədəbiyyatında türk qoşunlarının Azərbaycanda olması işğal kimi qələmə verilirdi. Hələ o vaxt Məhəmməd Əmin Rəsulzadə bunun yalan olmasını göstərirdi. O, bildirirdi ki, Azərbaycana gəlmiş Osmanlı ordu hissələrini heç bir formada işğalçı ordu adlandırmaq olmaz. Belə ki, Ənvər paşa bu ordunun təminatı üçün öz hökumətindən 50 000 lirə istəmişdir, halbuki işğalçı belə etmir, əksinə gəldiyi ərazini talayır; Ənvər paşa Azərbaycan hökumətinə müraciətlərində təkidlə xahiş edirdi ki, milli silahlı qüvvələr yaradılsın. Bu qüvvələrin yaradılmasında türklər əlindən gələnləni göstərirdilər, halbuki işğalçı ordu belə etmir; ən nəhayət, həlak olmuş türk əsgərlərinin xatirəsini əbədiləşdirmək üçün Azərbaycan xalqı, hökumətin qərarı olmadan, pul yığmağa başlamış və qısa müddətdə tələb olunan məbləği toplamışdır.⁷³⁷ Sentyabrın 27-də Azərbaycan hökuməti qalib ordunun sərkərdələri üçün ziyafət verdi. Ziyafətdən sonra qonaqlar, hökumət və Milli Şuranın üzvləri Təzə Pir məscidinə gedərək cümə



1-ci Azərbaycan firqəsi (M.Süleymanova görə).

namazını qıldılar. Məscidin bir hissəsinin mərmilərlə dağılmasına baxmayaraq yüzlərlə insan burada namaz qılırdı. Bakı döyüşlərində həlak olmuş əsgərlərin ruhu üçün mövlud oxundu.⁷³⁸ Xalqın türk sərkərdələrinə göstərdiyi hörmət bir daha sübut etdi ki, Azərbaycan Qafqaz İslam Ordusunu öz xilaskarı kimi qəbul edir.

Münaqişənin hərbi nəticələri də əhəmiyyətli idi. Belə ki, 1918-ci ilin yazında Qafqazda ən böyük və ən təhlükəli qüvvə daşnak və bolşeviklərin vəhdətindən yaranmış Qafqaz Qırmızı Ordusu və dolayısı ilə onun tərəfində çıxış edən Ermənistan Respublikasının Ordusu idi. Bu ordular təkcə Azərbaycanın deyil, Gürcüstanın da müstəqilliyi və ərazi bütövlüyünə təhlükə idi. Heç şübhəsiz ki, almanların Gürcüstanda olmasından ehtiyat edib Gürcüstanı hücum etməyə cürət etməyən bu ordular öz qüvvələrini saxlasaydılar, Azərbaycandan sonra Gürcüstanı işğal etməyə qalxacaqdılar. Qafqaz İslam Ordusunun əməliyyatları nəticəsində bolşevik və daşnakların Qafqaz Qırmızı Ordusu darmadağın edilmiş, Ermənistan Respublikasının işğalçı ordusu isə Osmanlı dövlətinin 3-cü Korpusu tərəfindən əhəmiyyətli dərəcədə zəiflədilmişdi. Sentrokaspi Diktaturası qoşunlarının məğlub edilməsi digər bir qüvvəni - keçmiş Rusiya imperiyasının bərpasına can atan və bu yolda bütün xalqları əzməyə hazır olan şovinist rus partiyalarının formalaşdırdığı qüvvəni aradan qaldırdı və Cənubi Qafqazda baş verən siyasi hadisələrdən kənara atdı. 1918-ci ilin may ayına Azərbaycan arxalandığı yeganə hərbi qüvvəni - Müsəlman Korpusunu, demək olar ki, itirmişdi. Qısa müddət ərzində formalaşmağa başlayan, zabit çatışmazlığı, silah və sursat qıtlığından zəif vəziyyətə düşən Korpus döyüşçülərin fədakarlığına baxmayaraq düşmən hücumunun qarşısını ala bilmirdi. Korpus Qaraməryemə qədər geri çəkilməmiş, tərkibində cəmi 900 nəfər döyüşçü qalmışdı. Aydındır ki, 1918-ci il may ayının sonları- iyun ayının əvvəllərində qərbdən Ermənistan Respublikası, cənub-qərbdən gah bolşevik, gah da daşnak qiyafəsində çıxış edən Andranikin, şərqdən bolşevik və daşnakların Qafqaz Qırmızı Ordusu, cənub-şərqdən



Bakı ətrafında avqust - sentyabr aylarında olan vəziyyət (N.Yüceərin kəfətdən).⁷³⁹

Muğandakı anti-azərbaycan qüvvələrinin mənğənəsində sıxılan Azərbaycan Cümhuriyyəti faktiki olaraq özünün ilk və son anlarını yaşayırdı. Danılmaz faktıdır ki, 1918-ci ildə Azərbaycan Cümhuriyyətinin bütün təhlükə və təzyiqlərə qalib kimi sinə gərməsinin bir səbəbi var idi ki, bu da iyunun 4-də Osmanlı dövləti ilə imzalanmış müqavilə və bu müqaviləyə əsasən türk və Azərbaycan hissələrindən təşkil olunmuş Qafqaz İslam Ordusu idi. Onun sayəsində Cümhuriyyətə şərqdən olan təhlükə aradan qaldırılmış, özünün qanuni paytaxtı Bakı şəhərinə sahib olmuş, qərbdən, cənub-qərbdən və cənub-şərqdən olan təhlükələr əhəmiyyətli dərəcədə zəiflədilmişdi. Osmanlı qoşunları Azərbaycanı tərk edəndə artıq burada təminat təşkilati

cəhətdən tam formalaşmasa da, öz qüvvələrinə inanaraq, milli ideyalar uğrunda vuruşmağa hazır olan ordu var idi.

Sovet hakimiyyətinin ən ağır illərində müstəqilliyini, dövlətçiliyini, torpaqların bir hissəsini, ordusunu, ən vətənpərvər ziyalılarını, əlifbasını itirən, tarixinə və mənəviyyatına təcavüz edilən Azərbaycan xalqı onun uğrunda vuruşmuş və canlarını qurban vermiş qəhrəmanların xatirəsini əziz tutdu, onların qəbirlərini ziyarətə gəlib qorudu. Bu həmin qəbirlərdir ki, onlar barəsində Məhəmməd Əmin Rəsulzadə yazırdı: "Azərbaycanın hər cəhətində şairin təsvir etdiyi "sarmaşılıq bir məzar" bulursunuz ki, "qızlar, gəlinlər" tərəfindən ziyarətə gəlib qoyulan bu məzar qardaş imdadına qaçan "TÜRK" məzarıdır".⁷³⁹ O, həmin qəbirlərdir ki, 5-ci Qafqaz firqəsinin Ərkani-Hərb rəisi Rüşdü bəy onlar haqqında yazırdı: "5-ci Qafqaz firqəsinin dörd bucaq aydan bəri Azərbaycanın istiqlalı uğrunda çarpışaraq verdiyi şəhid və məcruhlara qanları ilə sulanan bu qardaş məmləkət torpaqları üzərində Gəncədə, Göyçay-Ağsu- Şamaxı-Bakı şossesinin hər iki tərəfində, Müsülü-Kürdəmir-Karrar-Hacıqabul-Bakı dəmir yolu boyunca, Qarabağda və Kür nəhri sahillərində xalqın ziyarətə gəlib qoyduğu bir çox mütəvazi və həzin

⁷³⁷Görüyılmaz M. Türk Kafkaz İslam Ordusu, s.200.

⁷³⁸Görüyılmaz M. Türk Kafkaz İslam Ordusu, s.190.

⁷³⁹M.Ə.Rəsulzadə. Azərbaycan Cümhuriyyəti. Bakı, 1990, s.43.

məzarlara təsadüf olunur ki, işdə bunlar irqinin imdadına səgirtlən Anadolu mehmetçiyinin mübarək məzarıdır. Əksər yerlərdə mehmetçiliklə bərabər qoyun-qoyuna yatan Azəri türkləri də vardır.”⁷⁴⁰



Şimali və Cənubi Azərbaycan 1920-ci il xəritəsində. MATM.

⁷⁴⁰Süleymanov M. Qafqaz İslam Ordusunun digər fəaliyyətləri və missiyasının sona çatması, s.389.

ƏDƏBİYYAT

Arxiv materialları

1. Azərbaycan Respublikası Siyasi Partiyalar və İctimai Hərəkətlər Dövlət Arxivi f. 277, op. 2,1. 13,16, 27.
2. Azərbaycan Respublikası-Mərkəzi Dövlət Tarix Arxivi, f.1061, op.1, d.95,1.5-8.
3. Российский Государственный Военно-Исторический Архив, ф. 3642, оп.1, д.7, 8.
4. Российский Государственный Военно-Исторический Архив, ф. 3530, оп.1, д.131.
5. Российский Государственный Военно-Исторический Архив, ф. 2100, оп.2, д.46.
6. Türkiyə Cümhuriyyəti Silahlı Qüvvətləri Askeri Tarix ve Strateji Etüd idarəsi, k.3821, d.15, f.57.

Azərbaycan dilində

7. Azərbaycan Xalq Cümhuriyyəti Ensiklopediyası, c.1-2. Bakı, 2005.
8. Aşırılı A. Cümhuriyyət dövrü mətbuatında Qafqaz İslam Ordusu // Azərbaycan Xalq Cümhuriyyəti və Qafqaz İslam Ordusu toplusu, Bakı, 2008. s.523-530.
9. Bayramoğlu A. Cümhuriyyət ədəbiyyatında Qafqaz İslam Ordusu // Azərbaycan Xalq Cümhuriyyəti və Qafqaz İslam Ordusu toplusu, Bakı, 2008. s.531-562.
10. Budak M. Nuru paşanın Qafqaz İslam Ordusu haqqında raportu // Azərbaycan Xalq Cümhuriyyəti və Qafqaz İslam Ordusu toplusu, Bakı, 2008. s.441-484.
11. Əhmədov S.Ə. "Qars" və "Ərdahan" gəmiləri.//Hərbi bilik.
12. İsgəndərov A. Azərbaycan Xalq Cümhuriyyəti// Azərbaycan Xalq Cümhuriyyəti və Qafqaz İslam Ordusu toplusu. Bakı, 2008, s.39- 56.
13. İsgəndərov A. 1915-1920-ci illərdə Azərbaycanda türk və müsəlmanlara qarşı həyata keçirilən soyqırımlar // Azərbaycan Xalq Cümhuriyyəti və Qafqaz İslam Ordusu toplusu, Bakı, 2008. s.75-92.
14. Qasımlı M. Bolşevik Rusiyasının Güney Qafqaz siyasəti // Azərbaycan Xalq Cümhuriyyəti və Qafqaz İslam Ordusu toplusu. Bakı, 2008. s.93-134.
15. Reha Yılmaz. I Dünya müharibəsi başlanğıcında Osmanlı dövlətinin Qafqaz siyasəti // Azərbaycan Xalq Cümhuriyyəti və Qafqaz İslam Ordusu toplusu. Bakı, 2008, s.57-74.
16. Rəsulzadə M.Ə. Azərbaycan Cümhuriyyəti. Bakı, 1990.
17. Rıhtım M. İngilislərin Bakı və Xəzər dənizinə hakim olmaq xüsusunda cəhdləri // Azərbaycan Xalq Cümhuriyyəti və Qafqaz İslam Ordusu toplusu. Bakı, 2008. s. 485-523.
18. Seyidov A. Yelenedorf. Bakı, 2006.
19. Süleymanov M. Azərbaycan Ordusu (1918-1920). Bakı, 1998.
20. Süleymanov M. Qafqaz İslam Ordusu və Azərbaycan. Bakı, 1999.
21. Süleymanov M. Qafqaz İslam Ordusunun Azərbaycanın ərazi bütövlüyü uğrunda mübarizəsi // Azərbaycan Xalq Cümhuriyyəti və Qafqaz İslam Ordusu toplusu. Bakı, 2008. s.287-332.
22. Süleymanov M. Qafqaz İslam Ordusunun quruluşu, hazırlıq və səfərbərlik vəziyyəti // Azərbaycan Xalq Cümhuriyyəti və Qafqaz İslam Ordusu toplusu. Bakı, 2008.
23. Süleymanov M. Qafqaz İslam Ordusunun digər fəaliyyətləri və missiyasının sona çatması // Azərbaycan Xalq Cümhuriyyəti və Qafqaz İslam Ordusu toplusu. Bakı, 2008, s.357-392.
24. Şıxlı S. Tam artilleriya generalı Əliağa Şıxlinski //"Xalq qəzeti", 25.05.2001.
25. Şükürov K. Türkmənçay - 1828. Tarixi xronika (ixtisarla). Bakı, 2006.
26. Yüceer N. Qafqaz İslam Ordusunun Bakı şəhərini azad etməsi // Azərbaycan Xalq Cümhuriyyəti və Qafqaz İslam Ordusu toplusu. Bakı, 2008, s.333-356.

Türk dilində

27. Allen V.E.D. P.Muratof. 1828 -1921 Türk-Kafkas sınırındaki harplerin tarihi. Ankara, 1966.
28. Enver Ziya Karal. Osmanlı tarihi. Cilt 5. 28.a Çanakkale Savaşları. İstanbul, 2005.
29. Görüryılmaz M. Türk Kafkas İslam Ordusu ve ermeniler. İstanbul, 2007.
30. Denisenko A. Askeri müze osmanlı ve cumhuriyet dönemi madalya ve nişanlar kataloqu. İstanbul, Harbiye.
31. Yüceer N. Birinci Dünya savaşında Osmanlı ordusunun Azerbaycan ve Dağıstan harekatı. Ankara, 2002.

Rus dilində

32. Агаев Ф. "Британский лев" на Кавказе // Азербайджан в мире, 2006. №2, с. 115-119.
33. Активные борцы за Советскую власть в Азербайджане. Баку, 1957.

34. Арапов Д.Ю. Мусульмане в вооруженных силах России в XIX - начале XX века // Военно-исторический журнал, 2006, № 9.
35. Бадаев А. Азербайджанское национально-демократическое движение. 1917-1920. Баку, 1990.
36. Бланк Чрезвычайного Комиссара // Великий Октябрь и Советский Азербайджан (экспонаты рассказывают). Баку, 1977.
37. Большевики в борьбе за победу социалистической революции в Азербайджане. 1917-1918. Документы и материалы. Баку, 1957.
38. Боевые и революционные традиции моряков Каспийского флота. Баку, 1960.
39. Бурджалов Е. Н. Двадцать шесть бакинских комиссаров. Москва, 1938.
40. Веселое П. Канонерская лодка "Ленин" // Моделист-конструктор, 1988. № 4, с. 12-15;
41. Вердиева Х., Гусейнзаде Р. "Родословная" армян и их миграция на Кавказ с Балкан. Баку, 2003.
42. Военные моряки в борьбе за власть Советов в Азербайджане и Прикаспии. 1918-1920 гг. Сб. документов. Баку, 1971.
43. Гоголев Л.Д. Бронемашины. Москва, 1986.
44. Гражданская война и военная интервенция в СССР. Энциклопедия. Москва, 1983.
45. Грузинский генералитет (1699-1921). Биографический справочник. Составил М. Гогитидзе. Киев, 2001.
46. Гулиев Б. Борьба Коммунистической партии за осуществление ленинской национальной политики в Азербайджане. Баку, 1970.
47. Гурко-Кряжин В. Армянский вопрос. Баку, 1990.
48. Дарабади П.Г. Военная помощь Советской России Бакинской Коммуне (1918) // Изв.АН АзССР, серия ИФП, 1982. № 4.
49. Дарабади П.Г. Военно-организационная деятельность Бакинской Коммуны // Изв. АН Аз ССР, серия ИФП, 1978, № 3, 11-20.
50. Дарабади П.Г. Военные проблемы политической истории Азербайджана начала XX века. Баку, 1991.
51. Дарабади П.Г. О вооруженных силах АДР (1918-1920 гг) // Изв. АН Аз ССР, серия ИФП, 1991, № 1.
52. Денстервиль Л. Британский империализм в Баку и Персии. 1917-1918. Тифлис, 1925.
53. Директивы командования фронтов Красной армии. 1917-1922. Москва, 1971. т. 1.
54. Документы внешней политики СССР, т.1. Москва, 1957.
55. Дрогвоз И. Г. Крепости на колесах: История бронепоездов. -Минск.: Харвест, 2002. Книга на сайте: militera.lib.ru/tw/drogovoz/1/index.html
56. Евсеев И.М. Бушует Каспий. Баку, 1970.
57. Жук А.Б. Стрелковое оружие. Москва, 1992.
58. Зун В.А. Броневые поезда и их боевая служба. Москва, 1930.
59. История Азербайджана, т.3, ч.1, с.93.
60. Ибрафимов И. Воспоминания об азербайджанской армии // Зеркало, 12.10. 2007, 20.10. 2007, 27.10. 2007.
61. Иванов Р. Н. Генерал - адъютант его величества. Москва, 2006.
62. Иванов Р.Н. Именем Союза Советских... Москва, 2007.
63. Исмаилов Э.Э. Георгиевские кавалеры-азербайджанцы. Москва, 2005.
64. Кадишев А. Б. Интервенция и гражданская война в Закавказье. Москва, 1960.
65. Кулиев М. Враги Октября в Азербайджане. Баку, 1929.
66. Каспийская Краснознаменная флотилия. Баку, 1990.
67. Корсун Н.Г. Кавказский фронт Первой Мировой войны. Москва, 2004.
68. Кузнецов А. Награды. Москва, 1999.
69. Кязымзаде Ф. Борьба за Закавказье (1917- 1921). // Литературный Азербайджан, 1993. № 3-4.
70. Лавров С.В. Политика Англии на Кавказе и Средней Азии в 1917-1921 годах // Вопросы истории, 1979. № 5, с. 83.
71. Лудшувейт Е.Ф. Турция в годы первой мировой войны 1914-1918 гг. Москва, 1966.
72. Мустафаев Ш. Письмо Хасан бека Агаева Энвер паше // "Зеркало", 28.04.2007.
73. Маевский В.Ф. Армяно-татарская смута на Кавказе, как один из фазисов армянского вопроса. Баку, 1993.
74. Маковский А.Р., Радченко Б.М. Каспийская краснознаменная. Москва, 1982.
75. Нагдалиев Ф.Ф. Ханы Нахичеванские в Российской империи. Москва, 2006.
76. Наджафов Б. Лицо врага. История армянского национализма в Закавказье в конце XIX - начале XX века. Баку, 1993.
77. Насиров Т. Борьба за власть в Азербайджане (1917-1920). Баку. 1993.
78. Октябрьское вооруженное восстание в Петрограде. Документы и материалы, Ленинград, 1957.
79. Описание Карабагской провинции (составленное в 1823 году по распоряжению главноуправлявшего в Грузии Ермолова. Тифлис, 1866. (təkrar nəşr Bakı, 2004).
80. Очерки истории коммунистической партии Азербайджана / Под ред. М. С. Искендерова и др. Баку, 1963.
81. Памяти 26: Материалы к истории Бакинской Коммуны 1918 г. / Ред. М. Лифшица и П. Чагина. Баку, 1928.
82. Пипия Г.В. Германский империализм в Закавказье в 1910-1918 годах. Москва, 1978.
83. Победа Советской власти в Закавказье. Тифлис, 1971.

84. "Пролетарская революция", 1926. № 12, с.83-84.
85. Поцелуев В.А. Броненосцы железных дорог. Москва, 1982.
86. Протоколы заседаний мусульманских фракций Закавказского Сейма и Азербайджанского Национального Совета. Баку, 2006.
87. Раевский А. Партия "Мусават" и её контрреволюционная работа. Баку, 1929.
88. Ратгаузер Я. Арест и гибель комиссаров Бакинской Коммуны. Баку, 1928.
89. Ратгаузер Э. Революция и гражданская война в Баку. 4.1. 1911-1918 гг. Баку, 1927.
90. Ромадин С. Броневая гвардия революции // "Моделист-конструктор". 1989.
91. Рустамова-Тогили С. Этого забыть нельзя // Зеркало, 31 март, 7,14, 21, 28 апрел, 5,12,19, 26 мая, 2,9,15,23,30 июня, 7,14,21,28 июля, 4,11,18,25 августа, 1,8,15,22,29 сентября, 6,12,20 октября 2007 года.
92. Рябинский К. Революция 1917 года. Москва, 1976. Хроника событий. Т. 5, с. 151-152,160,175.
93. Смирнов Н. Г. Ушедшие в бессмертие: очерки истории Бакинской Коммуны. М., 1986.
94. Токаржевский Е.А. Из истории иностранной интервенции и гражданской войны в Закавказье. Баку, 1957.
95. Топчубашев А. Дипломатические беседы в Стамбуле (1918-1919). Баку, 1994.
96. Ушаков А. Феномен Ататюрка. Москва, 2002.
97. Файгл Эрих. Правда о терроре. Армянский терроризм - истоки и причины. Баку, 2000.
98. Федосеев С. "Максимы" - германская линия // Оружие, № 12, 2007. с. 1-15; № 1, 2008. с. 10-22.
99. Шавров Н. Новая угроза русскому делу в Закавказье: предстоящая распродажа Мугани инородцам. Баку, 1990.
100. Шаумян С. Бакинская Коммуна. Баку, 1927.

İngilis dilində

- 101..Menefee S.P., "Dunsterville, Lionel Charles," in H.C.G. Mathews and Brian Harrison (eds.), Oxford Dictionary of National Biography, vol. 17 (2004).
102. The Adventures of Dunsterforce by Major - General L. C Dun-sterville (1920; Edward Arnold, London).
103. World War I: Battle for Baku // HistoryNet - "From the World's Largest History Magazine Publisher".

İNTERNET səhifələri

104. "Армянское воинство" İNTERNET səhifəsi// Аветисян Г. Генерал Акоп Багратуни (1879-1943).
105. [105.en.wikipedia.org/wiki/North_Staffordshire_Regiment](http://en.wikipedia.org/wiki/North_Staffordshire_Regiment)" İNTERNET səhifəsi // Burada A Short History of The Staffordshire Regiment (The Prince of Wales's), published by the regiment, 1972; Swinson A. A Register of the Regiments and Corps of the British Army, London, 1972 kitablarının materialları yerləşdirilib.
106. [106.en.wikipedia.org/wiki/Royal_Warwickshire_Fusiliers](http://en.wikipedia.org/wiki/Royal_Warwickshire_Fusiliers)" İNTERNET səhifəsi
107. Captain Cecil G. Judge. With General Dunsterville İn Percia And Transcaucasus // Captain Cecil G_ Judge_ With General Dunsterville in Persia and Transcaucasus- İNTERNET səhifəsi.

MÜNDƏRİCAT

Ön söz

1. Münaqişənin qısa tarixçəsi

- 1.1. Türkmənçay müqaviləsinin 15-ci bəndi - XX əsrin əvvəllərində partlamış bomba
- 1.2. Azərbaycan XX əsrin əvvəllərində
- 1.3. Azərbaycan I Dünya müharibəsi dövründə
- 1.4. 1917-ci ildə Azərbaycanda hərbi-siyasi vəziyyət
- 1.5. 1918-ci ilin yanvar-mart aylarında Azərbaycanda hərbi-siyasi vəziyyət
- 1.6. 1918-ci ilin mart soyqırımı

2. Hadisələrin qısa xronologiyası

- 1917-ci il
1918-ci il

3. Bakı Soveti və Sentrokaspi Diktaturasının qoşunları

- 3.1. Bakı Soveti Qırmızı Ordusunun yaradılması
- 3.2. Bakı Soveti və Sentrokaspi Diktaturası qoşunlarının strukturu
- 3.3. Bakı Sovetinin Qırmızı ordusu və Sentrokaspi Diktaturası ordusunda erməni hərbi hissələri
- 3.4. Polkovnik L. Biçeraxovun qoşunları
- 3.5. Bakı Soveti və Sentrokaspi Diktaturası qoşunlarının say tərkibi
- 3.6. Bakı Soveti qoşunlarının komandanlığı
- 3.7. Sentrokaspi Diktaturası qoşunlarının komandanlığı
- 3.8. Bakı Soveti və Sentrokaspi Diktaturası qoşunlarının silahları

4. "Densterfors"

- 4.1. "Densterfors"un təşkili
- 4.2. İngilis qoşunlarının komandanlığı
- 4.3. İngilis qoşunlarının say tərkibi və strukturu
- 4.4. İngilis qoşunlarının silahları və hərbi texnikası

5. Qafqaz İslam Ordusu

- 5.1. Müsəlman Korpusunun təşkil edilməsi
- 5.2. Qafqaz İslam Korpusunun təşkil edilməsi
- 5.3. Müsəlman Korpusunun strukturu
- 5.4. Qafqaz İslam Ordusunun iyun-iyul aylarında quruluşu
- 5.5. Xüsusi Azərbaycan Korpusunun təşkili və strukturu
- 5.6. Bakıya son hücum ərəfəsində Qafqaz İslam Ordusunun quruluşu
- 5.7. Müsəlman Korpusu və Qafqaz İslam Ordusunun say tərkibi
- 5.8. Müsəlman Korpusu və Qafqaz İslam Ordusunun komandanlığı
- 5.9. Müsəlman Korpusu və Qafqaz İslam Ordusunun silah və hərbi texnikası

6. Tərəflərin məqsəd və planları

- 6.1. Qırmızı Ordu komandanlığının məqsəd və planları
- 6.2. Sentrokaspi Diktaturası komandanlığının məqsəd və planları
- 6.3. İngilis komandanlığının məqsəd və planları
- 6.4. Qafqaz İslam Ordusu komandanlığının məqsəd və planları

7. Döyüş əməliyyatlarının gedişi

- 7.1. 5-ci Qafqaz piyada firqəsinin Azərbaycana gəlişi
- 7.2. Qafqaz İslam Ordusunun üzləşdiyi ilk rəqiblər və bu döyüşlərin nəticələri
- 7.3. Qaraməryəm döyüşü (1918-ci il 18iyun)
- 7.4. Qaraməryəm - Göyçay döyüşü (1918-ci il 27-30 iyun)

- 7.5. Salyan döyüşü (28 iyun- 2 iyul 1918-ci il)
- 7.6. Ağsu-Kürdəmir döyüşü (5-14 iyul 1918-ci il)
- 7.7. Şamaxı əməliyyatı (19 -22 iyul 1918-ci il)
- 7.8. Hacıqabul əməliyyatı (26-31 iyul 1918-ci il)
- 7.9. Birinci Bakı əməliyyatı (1 avqust-5 avqust 1918-ci il)
- 7.10. Bakı ətrafında 6 avqust - 12 sentyabr döyüşləri
- 7.11. İkinci Bakı əməliyyatı və Bakının azad edilməsi (14-15 sentyabr 1918-ci il)
- 7.12. Bakı şəhəri sentyabrın 16-20-də

8. Münaqişənin nəticələri

- 8.1. Azərbaycan Cümhuriyyətinin paytaxtı – Bakı şəhəri
- 8.2. Münaqişənin nəticələri

Ədəbiyyat

Mündəricat